

# **DIGITALT FLERFUNKSJONSSYSTEM MED KOMPLETTE FARGER MX-C528F/MX-C428F**

---

**Brukerhåndbok**

**Januar 2023**

---

Maskintype:

7530

Modeller:

67H, 23H

# Innhold

<b>Sikkerhetsinformasjon.....</b>	<b>6</b>
Konvensjoner.....	6
Produkterklæringer.....	6
<b>Bli kjent med skriveren.....</b>	<b>9</b>
Finne skriverens serienummer.....	9
Skriverkonfigurasjoner.....	9
Ved hjelp av kontrollpanelet.....	10
Forstå statusen til indikatorlampen.....	10
Velge papir.....	11
<b>Installere og konfigurere.....</b>	<b>18</b>
Velge en plassering for skriveren.....	18
Koble til kabler.....	19
Konfigurere og bruke programmer på startbildet.....	20
Konfigurering og bruk av tilgjengelighetsfunksjonene.....	25
Konfigurere skriveren til å fakse.....	28
Konfigurere SMTP-innstillinger for e-post.....	33
Legge i papir og spesialpapir.....	41
Installere og oppdatere programvare, drivere og fastvare.....	47
Installere tilleggsmaskinvare.....	50
Nettverksutskrift.....	77
<b>Sikre skriveren.....</b>	<b>81</b>
Finne sikkerhetssporet.....	81
Slette skriverminne.....	81
Slette skriverlagringsstasjonen.....	81
Gjenopprette fabrikkinnstillingene.....	82
Erklæring om flyktig og ikke-flyktig minne.....	82
<b>Skrive ut.....</b>	<b>83</b>
Skrive ut fra en datamaskin.....	83
Skrive ut fra en mobilenhet.....	83
Skrive ut fra en flash-stasjon.....	84
Støttede flash-stasjoner og filtyper.....	85

Konfigurere konfidensielle jobber.....	85
Skrive ut konfidensielle og andre holdte jobber.....	86
Skrive ut en liste med skrifteksempler.....	87
Skrive ut en katalogliste.....	87
Legge skilleark mellom kopiene.....	87
Avbryte en utskriftsjobb.....	87
Justere tonermørkhet.....	87
<b>Kopier.....</b>	<b>88</b>
Bruke den automatiske dokumentmateren og skannerens glassplate.....	88
Kopiere.....	88
Kopiere fotografier.....	88
Kopiere på papir med brevhode.....	89
Skrive ut på begge sider av papiret.....	89
Forminske eller forstørre kopier.....	89
Sortere kopier.....	89
Legge skilleark mellom kopiene.....	89
Kopiere flere sider til et enkeltark.....	90
Kopiere kort.....	90
Lage en snarvei.....	90
<b>E-post.....</b>	<b>91</b>
Bruke den automatiske dokumentmateren og skannerens glassplate.....	91
Sende en e-postmelding.....	91
Opprette en e-postsnarvei.....	91
<b>Faks.....</b>	<b>92</b>
Bruke den automatiske dokumentmateren og skannerens glassplate.....	92
Sende en faks.....	92
Planlegge en faks.....	93
Opprette faksmålsnarvei.....	93
Endre oppløsning.....	93
Justere faksmørkheten.....	94
Skrive ut en faksløgg.....	94
Blokke søppelfakser.....	94
Fakser som venter.....	94
Videresende en faks.....	94

<b>Skanning.....</b>	<b>96</b>
Bruke den automatiske dokumentmateren og skannerens glassplate.....	96
Skanne til en datamaskin.....	96
Skanne til en FTP-server.....	97
Opprette FTP-snarvei.....	97
Skanne til en nettverksmappe.....	97
Opprette en snarvei til en nettverksmappe.....	97
Skanne til en flash-enhet.....	98
<b>Bruke skrivermenyer.....</b>	<b>100</b>
Menyoversikt.....	100
Enhet.....	101
Skrive ut.....	115
Papir.....	123
Kopier.....	126
Faks.....	129
E-post.....	143
FTP.....	149
USB-stasjon.....	153
Nettverk/porter.....	158
Sikkerhet.....	170
Rapporter.....	177
Feilsøking.....	178
Skrive ut Menyinnstillingssiden.....	178
<b>Vedlikeholde skriveren.....</b>	<b>179</b>
Kontrollere status for deler og rekvisita.....	179
Konfigurere varsler for rekvisita.....	179
Opprette e-postvarslinger.....	179
Vise rapporter.....	180
Bestille deler og rekvisita.....	180
Bytte ut deler og rekvisita.....	181
Rengjøre skriverdelene.....	222
Spare energi og papir.....	234
Flytte skriveren til et annet sted.....	234
Transportere skriveren.....	235

---

<b>Feilsøke et problem.....</b>	<b>236</b>
Problemer med utskriftskvalitet.....	236
Utskriftsproblemer.....	237
Skriveren svarer ikke.....	261
Kan ikke lese flash-stasjon.....	262
Aktivere USB-porten.....	262
Fjerne fastkjørt papir.....	263
Nettverkstilkoblingsproblemer.....	274
Problemer med tilleggsutstyr.....	276
Problemer med rekvisita.....	277
Problemer med papirmating.....	278
E-postproblemer.....	280
Fakseproblemer.....	281
Skanneproblemer.....	285
Problemer med fargekvaliteten.....	291
Kontakte forhandleren.....	293
<b>Merknader.....</b>	<b>294</b>
<b>Indeks.....</b>	<b>301</b>

# Sikkerhetsinformasjon





## Konvensjoner

**Merk:** En *merknad* viser til informasjon som kan hjelpe deg.







**Advarsel:** En *advarsel* viser til noe som kan skade produktets maskinvare eller programvare.









**FORSIKTIG:** Forholdsregelen *Forsiktig* viser til en potensielt farlig situasjon som kan skade deg.





Det finnes ulike typer forholdsregler, blant annet:

-  **FORSIKTIG – POTENSIELLE SKADER:** Angir fare for personskade.
-  **FORSIKTIG – FARE FOR STØT:** Angir fare for elektrisk støt.
-  **FORSIKTIG – VARM OVERFLATE:** Angir fare for forbrenning ved berøring.
-  **FORSIKTIG – FARE FOR VELTING:** Angir fare for knusing.
-  **FORSIKTIG – KLEMFARE:** Angir fare for å bli sittende fast mellom bevegelige deler.

## Produkterklæringer

-  **FORSIKTIG – POTENSIELLE SKADER:** Koble strømledningen til en jordet og lett tilgjengelig stikkontakt med riktig klassifisering i nærheten av produktet for å unngå fare for brann eller elektrisk støt.
-  **FORSIKTIG – POTENSIELLE SKADER:** Bruk bare strømledningen som følger med dette produktet, eller en strømledning som er godkjent av produsenten, for å unngå risiko for brann eller elektrisk støt.
-  **FORSIKTIG – POTENSIELLE SKADER:** Ikke bruk dette produktet med skjøteledninger, grenuttak med flere kontakter, skjøteledninger med flere kontakter eller UPS-enheter. Denne typen tilbehør kan fort bli overbelastet av en laserskriver, noe som kan føre til brannfare, skade på eiendom og dårlig skriverytelse.
-  **FORSIKTIG – POTENSIELLE SKADER:** Ikke bruk dette produktet med et innebygd overspenningsvern. Bruk av overspenningsvern kan føre til brannfare, skade på eiendom og dårlig skriverytelse.
-  **FORSIKTIG – POTENSIELLE SKADER:** Bruk bare en 26 AWG eller bedre telefonledning (RJ-11) ved tilkobling av produktet til det offentlige telenettet for å redusere brannfaren. For brukere i Australia må ledningen godkjennes av the Australian Communications and Media Authority.
-  **FORSIKTIG – FARE FOR STØT:** Ikke plasser dette produktet i nærheten av vann eller fuktige områder, da dette medfører fare for elektrisk støt.
-  **FORSIKTIG – FARE FOR STØT:** Ikke installer dette produktet eller utfør noe elektrisk arbeid med tilkoblinger, for eksempel strømledningen, faksfunksjonen eller telefonen, i tordenvær, da dette medfører fare for elektrisk støt.

-  **FORSIKTIG – POTENSIELLE SKADER:** Ikke kutt, vri, knyt eller klem sammen strømledningen, og ikke plasser tunge gjenstander på den. Strømledningen må ikke utsettes for unødvendig slitasje eller belastning. Pass på at strømledningen ikke kommer i klem, for eksempel mellom møbler og vegger. Hvis strømledningen utsettes for slike situasjoner, kan det forårsake brann eller gi elektrisk støt. Kontroller strømledningen jevnlig. Koble strømledningen fra stikkontakten før den kontrolleres.
-  **FORSIKTIG – FARE FOR STØT:** Kontroller at alle eksterne tilkoblinger (for eksempel Ethernet- og telefonsystemtilkoblinger) er riktig koblet til de riktige portene, for å unngå fare for elektrisk støt.
-  **FORSIKTIG – FARE FOR STØT:** Hvis du skal bruke kontrollerkortet eller installere ekstra maskinvare eller minneenheter etter installering av skriveren, må du slå av skriveren og trekke ut strømledningen av strømuttaket før du fortsetter. Unnlattelse av å gjøre dette medfører fare for elektrisk støt. Hvis du har koblet andre enheter til skriveren, må du slå av disse også og trekke ut alle ledninger som er koblet til skriveren.
-  **FORSIKTIG – FARE FOR STØT:** Ikke bruk faksfunksjonen når det er tordenvær, da dette medfører fare for elektrisk støt.
-  **FORSIKTIG – FARE FOR STØT:** Koble strømledningen fra strømuttaket og koble alle kabler fra skriveren for å unngå elektrisk støt under rengjøring av utsiden av skriveren.
-  **FORSIKTIG – POTENSIELLE SKADER:** Hvis skriveren veier mer enn 20 kg (44 pund), trengs det to eller flere personer for å løfte den på en sikker måte.
-  **FORSIKTIG – POTENSIELLE SKADER:** Hvis du skal flytte skriveren, må du følge disse retningslinjene for å unngå personskade og skade på skriveren:
- Kontroller at alle dører og skuffer er lukket.
  - Slå av skriveren, og koble strømledningen fra strømuttaket.
  - Koble alle ledninger og kabler fra skriveren.
  - Hvis skriveren har separate, ekstra gulvskuffer eller andre festede utskuffer, må du koble fra disse før skriveren flyttes.
  - Hvis skriveren har en hjulsokkel, ruller du skriveren forsiktig dit du vil plassere den. Utvis forsiktighet ved flytting over terskler og mellomrom i gulvet.
  - Hvis skriveren ikke har en hjulsokkel, men er konfigurert med tilleggsskuffer eller andre utskuffer, fjerner du utskuffene og løfter skriveren av skuffene. Ikke løft skriveren og tilleggsutstyret samtidig.
  - Bruk alltid håndtakene på skriveren når du løfter den.
  - Hvis skriveren flyttes på en vogn eller lignende, må denne vognen ha en overflate som har plass til hele bunnplaten på skriverkabinettet.
  - Vogner som brukes til å flytte tilleggsutstyr, må ha en overflate som er stor nok til tilleggsutstyret.
  - Hold skriveren i oppreist posisjon.
  - Unngå kraftig risting og sammenstøt.
  - Pass på at fingrene dine ikke kommer under skriveren når du setter den ned.
  - Sørg for at det er nok ledig plass rundt skriveren.
-  **FORSIKTIG – FARE FOR VELTING:** Hvis du skal installere ett eller flere tilleggsutstyr på skriveren eller flerfunksjonsskriveren, må du kanskje bruke en hjulsokkel, et møbel eller annet utstyr for at skriveren skal stå støtt. Dette bidrar til å unngå personskader. Hvis du vil ha mer informasjon om konfigurasjoner som støttes, kan du kontakte stedet der du kjøpte skriveren.
-  **FORSIKTIG – FARE FOR VELTING:** Fyll papir i hver papirskuff separat for å redusere risikoen for at utstyret kan velte. La de andre skuffene være lukket til de må åpnes.

-  **FORSIKTIG – VARM OVERFLATE:** Skriveren kan være varm innvendig. Hvis du vil redusere risikoen for skader, må du la overflaten kjøles ned før du berører den.
-  **FORSIKTIG – KLEMFARE:** For å unngå fare for klemskader må du være forsiktig i områder merket med denne etiketten. Klemskader kan oppstå rundt bevegelige deler, for eksempel tannhjul, skuffer og deksler.
-  **FORSIKTIG – POTENSIELLE SKADER:** Dette produktet bruker en laser. Bruk av andre kontroller, justeringer eller prosedyrer enn det som er angitt i *brugerhåndboken*, kan utsette deg for farlig stråling.
-  **FORSIKTIG – POTENSIELLE SKADER:** Litiumbatteriet i dette produktet er ikke beregnet for å byttes. Det kan føre til eksplosjonsfare hvis et litiumbatteri ikke byttes på riktig måte. Du må aldri lade opp, ta fra hverandre eller destruere et litiumbatteri. Kast brukte litiumbatterier i henhold til produsentens instruksjoner og lokale regelverk.

Dette utstyret er ikke egnet for bruk på steder der barn oppholder seg.

Dette produktet er utviklet, testet og godkjent i henhold til strenge, globale sikkerhetsstandarder ved bruk av komponenter fra spesifikke produsenter. Sikkerhetsfunksjonene til delene kan være skjult. Produsenten er ikke ansvarlig for bruk av andre reservedeler.

Bruk profesjonelt servicepersonell til service og reparasjoner utenom det som er beskrevet i brukerhåndboken.

**TA GODT VARE PÅ DISSE INSTRUKSJONENE.**



# Bli kjent med skriveren

## Finne skriverens serienummer

- 1 Åpne deksel A.
- 2 Finn serienummeret.

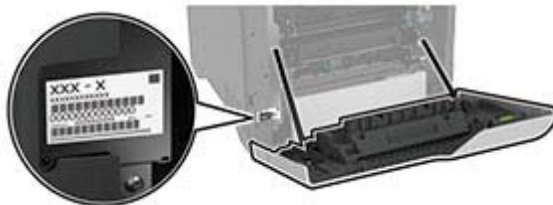

## Skriverkonfigurasjoner

**⚠ FORSIKTIG – FARE FOR VELTING:** Fyll papir i hver papirskuff separat for å redusere risikoen for at utstyret kan velte. La de andre skuffene være lukket til de må åpnes.

Du kan konfigurere skriveren ved å legge til fire ekstra 550-arks skuffer.



1	Skuff for den automatiske dokumentmateren
2	Utskuff for den automatiske dokumentmateren

<b>3</b>	Kontrollpanel
<b>4</b>	650-arks duoskuff <b>Merk:</b> Skuffen består av en 550-arks skuff og en 100-arks flerbruksmater.
<b>5</b>	550 arks skuffer (tilleggsutstyr)
<b>6</b>	Standard utskuff
<b>7</b>	Automatisk dokumentmater (ADM)

## Ved hjelp av kontrollpanelet



	Kontrollpaneldel	Funksjon
<b>1</b>	På/av-knapp	<ul style="list-style-type: none"> <li>Slå skriveren av eller på.</li> <li><b>Merk:</b> Trykk på og holde nede av/på-knappen i fem sekunder for å slå av skriveren.</li> <li>Still inn skriveren til Hvilemodus.</li> <li>Aktiver skriveren hvis den er i Hvilemodus eller Dvalemodus.</li> </ul>
<b>2</b>	Skjerm	<ul style="list-style-type: none"> <li>Vise skrivermeldinger og rekvisitastatus.</li> <li>Konfigurere og bruke skriveren.</li> </ul>
<b>3</b>	Lampe	Kontrollere statusen for skriveren.

## Forstå statusen til indikatorlampen

Lampe	Skriverstatus
Av	Skriveren er slått av.
Lyser kontinuerlig blått	Skriveren er klar.
Blinker blått	Skriveren skriver ut eller behandler data.
Blinker rødt	Skriveren trenger tilsyn.
Lyser gult	Skriveren er i hvilemodus.
Blinker gult	Skriveren er i Hvile- eller Dvalemodus.

## Velge papir

### Retningslinjer for papir

Bruk riktig papir for å forhindre papirstopp og sikre problemfri utskrift.

- Bruk alltid nytt, feilfritt papir.
- Før du legger i papir, må du vite hva som er den anbefalte utskriftssiden på papiret. Denne informasjonen finner du vanligvis på emballasjen til papiret.
- Ikke bruk papir som er klippet eller beskåret for hånd.
- Ikke bland flere papirstørrelser, -typer eller papir med forskjellig vekt i samme skuff. Det kan forårsake papirstopp.
- Ikke bruk bestrøket papir med mindre det er spesielt utviklet for elektrofotografisk utskrift.

### Papiregenskaper

Papiregenskapene nedenfor påvirker utskriftskvalitet og pålitelighet. Tenk over følgende før utskrift.

#### Vekt

Skuffene kan mate papir med varierende vekter. Papir som veier under 60 g/m<sup>2</sup> (16 pund) er kanskje ikke stivt nok til å mates inn på riktig måte og kan forårsake papirstopp. Hvis du ønsker mer informasjon, kan du se emnet "Støttede papirvekker".

#### Krøll

Krøll er tendensen papiret har til å bli krøllet i kantene. For mye krøll kan føre til problemer med papirinntrekkingen. Krøll kan oppstå etter at papir har passert gjennom skriveren, der det utsettes for høye temperaturer. Hvis du oppbevarer papiret uten at det er pakket inn, i varme, fuktige, kalde eller tørre omgivelser, kan det bidra til at papiret krøller seg før det brukes til utskrift, og du risikerer problemer med inntrekkingen.

#### Glatthet

Papirets glatthet påvirker utskriftskvaliteten direkte. Hvis papiret er for grovt, festes ikke toneren skikkelig til papiret. Hvis papiret er for glatt, kan det føre til problemer med papirinntrekkingen og utskriftskvaliteten. Vi anbefaler bruk av papir med 50 Sheffield-punkter.

#### Fuktinnhold

Fuktmengden i papiret påvirker både utskriftskvaliteten og skriverens evne til å trekke inn papiret på riktig måte. La papiret ligge i originalemballasjen inntil du skal bruke det. Da utsettes ikke papiret for fuktighetsendringer som kan redusere kvaliteten.

Før utskrift, må du oppbevare papir i originalemballasjen i 24 til 48 timer. Miljøet der papiret er lagret, må være det samme som skriveren. Utvid tiden med flere dager hvis oppbevarings- eller transportmiljøet er svært ulikt skrivermiljøet. Det kan også hende at tykt papir trenger en lengre behandlingsperiode.

#### Fiberretning

Fiberretningen henviser til retningen på papirfibrene på et papirark. Fiberretningen er enten *smalbane*, der fibrene løper langs papirets lengde, eller *bredbane*, der fibrene løper langs papirets bredde. Hvis du vil ha informasjon om anbefalt fiberretning, kan du se emnet "Støttede papirvekker".

## Fiberinnhold

Kopipapir av høy kvalitet er som oftest fremstilt av 100 prosent kjemisk behandlet tremasse. Innholdet gir papiret en høy grad av stabilitet, noe som fører til færre problemer med papirinntrekkingen og bedre utskriftskvalitet. Papir som inneholder fiber fra for eksempel bomull, kan ha negativ innvirkning på papirhåndteringen.

## Papir som ikke kan brukes

Følgende papirtyper anbefales ikke for bruk i skriveren:

- Kjemisk behandlet papir som brukes til å lage kopier uten karbonpapir. De er også kjent som karbonfrie papirer, karbonfritt kopipapir (KKP) eller karbonpapir er ikke nødvendig (NCR).
- Fortrykt papir som er produsert med kjemikalier som kan smitte av i skriveren.
- Fortrykt papir som kan påvirkes av temperaturen i fikseringsenheten.
- Fortrykt papir som krever registrering (den nøyaktige utskriftsplasseringen på siden) større enn  $\pm 2.3$  mm ( $\pm 0.09$  tommer). For eksempel, skjemaer for optisk tegngjenkjenning (OCR).

Noen ganger kan registreringen justeres ved hjelp av et program for å lykkes med og skrive ut på disse skjemaene.

- Bestrøket papir (utviskbart bankpostpapir), syntetisk papir eller termisk (varmefølsomt) papir.
- Papir med ujevne kanter eller grov struktur, eller krøllete papir.
- Resirkulert papir som ikke kan brukes i henhold til EN12281:2002 (Europa).
- Papir som er lettere enn  $60 \text{ g/m}^2$  (16 pund).
- Skjemaer eller dokumenter som består av flere deler.

## Oppbevare papir

Følg disse retningslinjene for oppbevaring av papir for å unngå papirstopp og ujevn utskriftskvalitet:

- Oppbevar papiret i originalemballasjen i det samme miljøet som skriveren i 24 til 48 timer før det skal brukes.
- Utvid tiden med flere dager hvis oppbevarings- eller transportmiljøet er svært ulikt skrivermiljøet. Det kan også hende at tykt papir trenger en lengre behandlingsperiode.
- Resultatene blir best hvis papiret oppbevares ved  $21^\circ\text{C}$  ( $70^\circ\text{F}$ ) og 40 % relativ luftfuktighet.
- De fleste etikettprodusenter anbefaler å skrive ut i et temperaturområde på  $18\text{--}24^\circ\text{C}$  ( $65\text{--}75^\circ\text{F}$ ) med 40–60 prosent relativ luftfuktighet.
- Papiret bør oppbevares i esker, på paller eller hyller, og ikke på gulvet.
- Oppbevar enkeltpakker på en flat overflate.
- Ikke sett noe oppå enkeltpakkene med papir.
- Ta ikke papiret ut av esken eller innpakningen før du er klar til å legge det i skriveren. Esken og innpakningen bidrar til å holde papiret rent, tørt og flatt.

## Velge fortrykte skjemaer og brevpapir

- Bruk smalbanepapir.
- Bruk bare skjemaer og brevpapir som er trykt i offset eller dyptrykk.
- Unngå papir med grov eller sterkt profilert overflate.
- Bruk trykkfarge som ikke blir påvirket av harpiksen i toneren. Oksidert eller oljebasert trykkfarge bør oppfylle disse kravene. Det kan hende at lateksbasert trykkfarge ikke oppfyller dem.

- Skriv ut prøver på forhåndsutskrevne skjemaer og brevpapir som du vurderer å bruke, før du kjøper inn større mengder. Dette viser om blekket på det forhåndsutskrevne skjemaet eller brevpapiret påvirker utskriftskvaliteten.
- Kontakt papirleverandøren hvis du er i tvil.
- Når du skal skrive ut på papir med brevhode, legger du i papiret i riktig retning for skriveren din.

## Egnede papirstørrelser

Papirstørrelse	650-arks duoskuff		550-arks skuff (tilleggsutstyr)	Tosidig utskrift	Skanner	Automatisk dokumentmater
	550-arks skuff	Flerbruksmater for opptil 100 ark <sup>5</sup>				
<b>A4</b> 210 x 297 mm. (8,27 x 11,7 tommer)	✓	✓	✓	✓	✓	✓
<b>A5 liggende<sup>1</sup></b> 210 x 148 mm. (8,27 x 5,83 tommer)	✓	✓	✓	✓	✓	✓
<b>A5 stående<sup>1</sup></b> 148 x 210 mm (5,83 x 8,27 tommer)	✓	✓	✓	✓	✓	✓
<b>A6</b> 105 x 148 mm (4,13 x 5,83 tommer)	✓	✓	✓	✓	✓	✓
<b>Banner</b> 215,9 x 1320,8 mm (8,5 x 52 tommer)	X	✓	X	X	X	X
<b>Executive</b> 184,2 x 266,7 mm (7,25 x 10,5 tommer)	✓	✓	✓	✓	✓	✓
<b>Folio</b> 215,9 x 330,2 mm (8,5 x 13 tommer)	✓	✓	✓	✓	✓	✓
<b>Hagaki</b> 100 x 148 mm (3,94 x 5,83 tommer)	X	✓	X	X	✓	X

<sup>1</sup> Støttes både i stående og liggende retning. Ved innmatning i stående retning, vil A5 behandles som smalt papir. Når den mates i liggende retning, behandles den som et vanlig breddepapir.

<sup>2</sup> Når Universal er valgt, formateres siden for 215,9 x 355,6 mm (8,5 x 14 tommer) med mindre størrelsen er angitt av programmet.

<sup>3</sup> Legg i smalt papir i stående retning.

<sup>4</sup> Når Annen konvolutt er valgt, formateres siden for 215,9 x 355,6 mm (8,5 x 14 tommer) med mindre en størrelse er angitt av programmet.

<sup>5</sup> Denne papirkilden støtter ikke automatisk størrelsesregistrering.

Papirstørrelse	650-arks duoskuff		550-arks skuff (tilleggsutstyr)	Tosidig utskrift	Skanner	Automatisk dokumentmater
	550-arks skuff	Flerbruksmater for opptil 100 ark <sup>5</sup>				
<b>JIS B5</b> 182 x 257 mm (7,17 x 10,1 tommer)	✓	✓	✓	✓	✓	✓
<b>Legal</b> 215,9 x 355,6 mm (8,5 x 14 tommer)	✓	✓	✓	✓	✓	✓
<b>Letter</b> 215,9 x 279,4 mm (8,5 x 11 tommer)	✓	✓	✓	✓	✓	✓
<b>Oficio (Mexico)</b> 216 x 340 mm (8,5 x 13,4 tommer)	✓	✓	✓	✓	✓	✓
<b>Statement</b> 139,7 x 215,9 mm (5,5 x 8,5 tommer)	✓	✓	✓	✓	✓	✓
<b>Universal<sup>2,3</sup></b> 76,2 x 127 mm til 215,9 x 355,6 mm (3 x 5 tommer til 8,5 x 14 tommer)	X	✓	X	X	✓	X
<b>Universal<sup>2,3</sup></b> 105 x 148 mm til 215,9 x 355,6 mm (4,13 x 5,83 tommer til 8,5 x 14 tommer)	✓	✓	✓	✓	✓	X
<b>7 3/4 -konvolutt</b> 98,4 x 190,5 mm (3,875 x 7,5 tommer)	X	✓	X	X	✓	X
<b>9-konvolutt</b> 98,4 x 225,4 mm (3,875 x 8,9 tommer)	X	✓	X	X	✓	X

<sup>1</sup> Støttes både i stående og liggende retning. Ved innmating i stående retning, vil A5 behandles som smalt papir. Når den mates i liggende retning, behandles den som et vanlig breddepapir.

<sup>2</sup> Når Universal er valgt, formateres siden for 215,9 x 355,6 mm (8,5 x 14 tommer) med mindre størrelsen er angitt av programmet.

<sup>3</sup> Legg i smalt papir i stående retning.

<sup>4</sup> Når Annen konvolutt er valgt, formateres siden for 215,9 x 355,6 mm (8,5 x 14 tommer) med mindre en størrelse er angitt av programmet.

<sup>5</sup> Denne papirkilden støtter ikke automatisk størrelsesregistrering.

Papirstørrelse	650-arks duoskuff		550-arks skuff (tilleggsutstyr)	Tosidig utskrift	Skanner	Automatisk dokumentmater
	550-arks skuff	Flerbruksmater for opptil 100 ark <sup>5</sup>				
<b>10-konvolutt</b> 104,8 x 241,3 mm (4,12 x 9,5 tommer)	✓	✓	✓	X	✓	X
<b>11-konvolutt</b> 114,3 x 263,525 mm (4,5 x 10,375 tommer)	✓	✓	✓	X	✓	X
<b>12-konvolutt</b> 120,65 x 279.4 mm (4,75 x 11 tommer)	✓	✓	✓	X	✓	X
<b>B5-konvolutt</b> 176 x 250 mm (6,93 x 9,84 tommer)	✓	✓	✓	X	✓	X
<b>B6-konvolutt</b> 125 x 176 mm (4,92 x 6,92 tommer)	✓	✓	✓	X	✓	X
<b>C5-konvolutt</b> 162 x 229 mm (6,38 x 9,01 tommer)	✓	✓	✓	X	✓	X
<b>C6-konvolutt</b> 114 x 162 mm (4,48 x 6,37 tommer)	✓	✓	✓	X	✓	X
<b>DL-konvolutt</b> 110 x 220 mm (4,33 x 8,66 tommer)	✓	✓	✓	X	✓	X
<b>Monarch</b> 98,4 x 190,5 mm (3,875 x 7,5 tommer)	X	✓	X	X	✓	X
<b>Annen konvolutt<sup>4</sup></b> 98,4 x 162 mm til 176 x 250 mm (3,87 x 6,38 tommer til 6,93 x 9,84 tommer)	X	✓	X	X	✓	X

<sup>1</sup> Støttes både i stående og liggende retning. Ved innmatning i stående retning, vil A5 behandles som smalt papir. Når den mates i liggende retning, behandles den som et vanlig breddepapir.

<sup>2</sup> Når Universal er valgt, formateres siden for 215,9 x 355,6 mm (8,5 x 14 tommer) med mindre størrelsen er angitt av programmet.

<sup>3</sup> Legg i smalt papir i stående retning.

<sup>4</sup> Når Annen konvolutt er valgt, formateres siden for 215,9 x 355,6 mm (8,5 x 14 tommer) med mindre en størrelse er angitt av programmet.

<sup>5</sup> Denne papirkilden støtter ikke automatisk størrelsesregistrering.

## Egnede papirtyper

Papirtype	650-araks duoskuff		550-araks skuff (tilleggsutstyr)	Tosidig utskrift	Skanner	Automatisk dokumentmater
	550-araks skuff	Flerbruksmater for opptil 100 ark				
Vanlig	✓	✓	✓	✓	✓	✓
Kartong	✓	✓	✓	✓	✓	X
Resirkulert	✓	✓	✓	✓	✓	✓
Glanset	✓	✓	✓	✓	✓	X
Etiketter	✓	✓	✓	✓	✓	X
Vinyletiketter	✓	✓	✓	X	✓	X
Bankpost	✓	✓	✓	✓	✓	✓
Konvolutt	✓	✓	✓	X	✓	X
Brevpapir	✓	✓	✓	✓	✓	✓
Fortrykt	✓	✓	✓	✓	✓	✓
Farget papir	✓	✓	✓	✓	✓	✓
Lett	✓	✓	✓	✓	✓	✓
Tungt	✓	✓	✓	✓	✓	✓
Grovt/bomull	✓	✓	✓	✓	✓	✓
Transparent	X	X	X	X	X	X
Tilpasset type [x]	✓	✓	✓	✓	✓	✓

### Merknader:

- Etiketter, konvolutter og kartong skrives alltid ut ved redusert hastighet.
- Kartong støttes bare ved tosidig utskrift på opptil 163 g/m<sup>2</sup> (90 pund, indeks). Alt som er tyngre, støttes bare i ensidig utskrift.
- Vinyletiketter støttes ved sporadisk bruk og må testes før bruk. Noen vinyletiketter kan mate mer pålitelig fra flerbruksmateren.



## Egnede papirveker

650-arks duoskuff		550-arks skuff (tilleggsutstyr)	Tosidig utskrift	Automatisk dokumentmater
550-arks skuff	Flerbruksmater for opptil 100 ark			
60–218 g/m <sup>2</sup> (16–28 pund bankpostpapir)	60–218 g/m <sup>2</sup> (16–28 pund bankpostpapir)	60–218 g/m <sup>2</sup> (16–28 pund bankpostpapir)	60–162 g/m <sup>2</sup> (16–43 pund for bankpostpapir)	52–120 g/m <sup>2</sup> (14–32 pund bankpostpapir)

Papirtype	Papirvekt
<b>Vanlig papir</b>	75–90,3 g/m <sup>2</sup> (20–24 pund, bankpost)
<b>Glanset</b>	88–176 g/m <sup>2</sup> (60–120 pund, bok)
	162–176 g/m <sup>2</sup> smalbanepapir (60–65 pund, forside)
<b>Tungt papir</b>	90,3–105 g/m <sup>2</sup> smalbanepapir (24,1–28 pund, bankpost)
<b>Kartong</b>	Opptil 199 g/m <sup>2</sup> smalbanepapir (110 pund, indeks)
	Opptil 218 g/m <sup>2</sup> bredbanepapir (80 pund, forside)
<b>Etiketter</b>	Opptil 218 g/m <sup>2</sup> (58 pund, bankpost)
<b>Konvolutter</b>	60–105 g/m <sup>2</sup> (16–28 pund, bankpost)

### Merknader:

- For 60 til 176 g/m<sup>2</sup> (16–47 pund bankpostpapir) anbefales smalbanepapir.
- Papir mindre enn 75 g/m<sup>2</sup> (20 pund bankpostpapir) må skrives ut med Papirtype stilt inn som Lett papir. Dersom du ikke gjør dette, kan det føre til at arket krøller seg, noe som kan føre til matefeil, spesielt i mer fuktige omgivelser.
- Tosidig utskrift støtter papirvekt fra 60-162 g/m<sup>2</sup> (16–43 pund bankpostpapir).
- Maks. vekt for 100 % bomullsinnhold er 90 g/m<sup>2</sup> (24-pund bankpostpapir).

# Installere og konfigurere

## Velge en plassering for skriveren

- La det være nok plass rundt skriveren til å kunne åpne skuffer og deksler og til å installere tilleggsutstyr.
- Plasser skriveren i nærheten av et strømuttak.

**⚠ FORSIKTIG – POTENSIELLE SKADER:** Unngå risiko for brann eller elektrisk støt. Koble strømledningen til en riktig vurdert og ordentlig jordet stikkontakt som er i nærheten av produktet og lett tilgjengelig.

**⚡ FORSIKTIG – FARE FOR STØT:** Ikke plasser dette produktet i nærheten av vann eller fuktige områder, da dette medfører fare for elektrisk støt.

- Det må være tilstrekkelig luftsirkulasjon i rommet til å oppfylle de nyeste kravene i ASHRAE 62-standarden eller CEN Technical Committee 156-standarden.
- Sett skriveren på en flat, solid og stabil overflate.
- Hold skriveren
  - på et rent, tørt og støvfritt sted
  - bort fra stifter og binders på avveier
  - slik at den ikke utsettes for direkte luftstrømmer fra lufteanlegg, varmekilder, ventilatorer og lignende
  - slik at den ikke utsettes for direkte sollys eller svært tørre eller fuktige forhold
- Følg anbefalte temperaturer og unngå svingninger:

Romtemperatur	10 til 32,2 °C (50 til 90 °F)
Lagringstemperatur	15,6 til 32,2 °C (60 til 90 °F)

- La det være god nok plass rundt skriveren til at lufttilførselen blir god. Se følgende mål:



1	Topp	229 mm (9 tommer)
2	Bak	101,6 mm (4 tommer)
3	Høyre side	178 mm (7 tommer)
4	Front	508 mm (20 tommer)
5	Venstre side	127 mm (5 tommer)

## Koble til kabler

- ⚠ FORSIKTIG – FARE FOR STØT:** Ikke installer dette produktet eller utfør noe elektrisk arbeid med tilkoblinger, for eksempel strømledningen, faksfunksjonen eller telefonen, i tordenvær, da dette medfører fare for elektrisk støt.
- ⚠ FORSIKTIG – POTENSIELLE SKADER:** Unngå risiko for brann eller elektrisk støt. Koble strømledningen til en riktig vurdert og ordentlig jordet stikkontakt som er i nærheten av produktet og lett tilgjengelig.
- ⚠ FORSIKTIG – POTENSIELLE SKADER:** Bruk bare strømledningen som følger med dette produktet, eller en strømledning som er godkjent av produsenten, for å unngå risiko for brann eller elektrisk støt.
- ⚠ FORSIKTIG – POTENSIELLE SKADER:** Bruk bare en 26 AWG eller bedre telefonledning (RJ-11) ved tilkobling av produktet til det offentlige telenettet for å redusere brannfaren. For brukere i Australia må ledningen godkjennes av the Australian Communications and Media Authority.

**Advarsel – mulig skade:** For å unngå skriverfeil eller tap av data må du ikke ta på USB-kabelen, eventuelle trådløse nettverkskort eller de viste områdene på skriveren under utskrift.

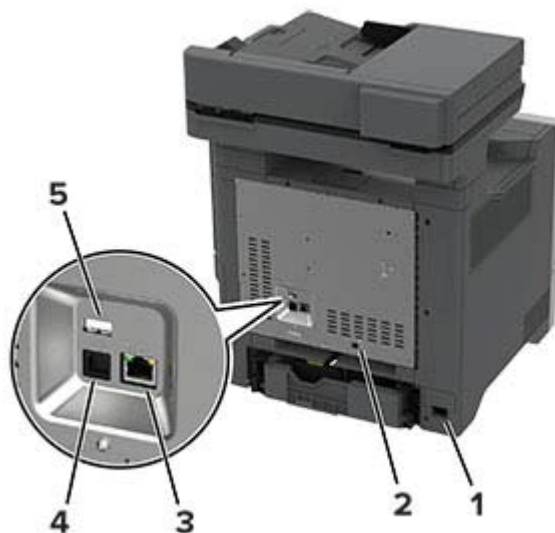

	Skriverport	Funksjon
1	Kontakt for strømledning	Koble skriveren til et jordet strømuttak.
2	LINE-port <b>Merk:</b> Bare tilgjengelig på enkelte skrivermodeller.	Koble skriveren til en aktiv telefonlinje med en standard veggkontakt (RJ-11), et DSL-filter, en VoIP-adapter eller en annen adapter som gir tilgang til telefonlinjen, slik at du kan sende og motta fakser.
3	Ethernet-port	Koble skriveren til et nettverk.
4	USB-port	Koble skriveren til en datamaskin.

	Skriverport	Funksjon
5	USB-port	Koble til et tastatur eller noe annet som er kompatibelt.

## Konfigurere og bruke programmer på startbildet

### Bruke startsidene

**Merk:** Startbildet kan variere avhengig av innstillingene som er definert for startbildet, administratoroppsettet og aktive innebygde løsninger.



#	Ikon	Funksjon
1	Stopp- eller avbryt-knapp	Stopp den gjeldende jobben.
2	Kopiering	Kopierer.
3	Endre språk	Endrer språket på skriverskjermen.
4	E-post	Sender e-postmeldinger.
5	Innstillinger	Viser skrivermenyene.
6	Faks	Sender fakser.
7	Adressebok	Få tilgang til, opprett og organiser kontakter.
8	Status/rekvisita	<ul style="list-style-type: none"> <li>• Viser en skriveradvarsel eller en feilmelding når det kreves en handling fra brukeren for at skriveren skal kunne fortsette behandlingen av en jobb.</li> <li>• Vise mer informasjon om skriveradvarselen eller -meldingen og om hvordan du fjerner den.</li> </ul> <p><b>Merk:</b> Du kan også få tilgang til denne innstillingen ved å trykke på den øverste delen på startskjermen.</p>
9	Holdte jobber	Vis alle de gjeldende holdte utskriftsjobbene

#	Ikon	Funksjon
10	Jobbkø	Viser alle de gjeldende utskriftsjobbene. <b>Merk:</b> Du kan også få tilgang til denne innstillingen ved å trykke på den øverste delen på startskjermen.
11	USB-stasjon	Viser, velger eller skriver ut fotografier og dokumenter fra en flash-enhet.
12	Skanneprofiler	Skanne og lagre dokumenter direkte til datamaskinen.
13	FTP	Skanne og lagre dokumenter direkte til en FTP-server.
14	Bokmerker	Organiser alle bokmerker.
15	Harddisk	Se, velg og administrer dokumenter fra en harddisk eller en intelligent lagringsstasjon.
16	Nettverksmappe	Skann til en nettverksmappe eller nettverks plassering.
17	Start-knapp	Start en jobb, avhengig av hvilken modus som er valgt.
18	Skjermtastatur	Angi tall eller symboler i et inndatafelt.

## Tilpasse startsidene

1 Åpne en nettleser, og skriv inn IP-adressen til skriveren i adressefeltet.

### Merknader:

- Vis IP-adressen til skriveren på startsidene til skriveren. IP-adressen vises som fire sett med tall atskilt med punktum, for eksempel 123.123.123.123.
- Hvis du bruker en proxyserver, må den deaktiveres midlertidig, slik at nettsiden kan lastes inn på riktig måte.

2 Klikk på **Innstillinger > Enhet > Tilpassing av startbilde**.

3 Gjør ett eller flere av følgende:

- Hvis du vil legge til et ikon på hjemmeskjermen, klikker du på **+**, velger appnavnet og klikker deretter på **Legg til**.
- Hvis du vil fjerne et ikon på startsidene, velger du appnavnet og klikker på **Fjern**.
- Hvis du vil tilpasse et appnavn, velger du appnavnet, klikker du på **Rediger**, og deretter tilordner du et navn.
- Hvis du vil gjenopprette navnet på en app, velger du appnavnet, klikker på **Rediger**, og deretter velger du **Gjenopprett appnavn**.
- Hvis du vil legge til et mellomrom mellom apper, klikker du på **+**, velg **TOMT MELLOMROM**, og deretter klikker du på **Legg til**.
- Hvis du vil omplassere appene, drar du appnavnene i den rekkefølgen du ønsker.
- Hvis du vil gjenopprette standard startsidene, klikker du på **Tilbakestill startside**.

4 Bruk endringene.

## Konfigurere Scan Center

1 Trykk på **Scan Center** på startsidene.

2 Velg og opprett et mål, og konfigurere deretter innstillingene.

**Merknader:**

- Når du oppretter et nettverksmål, må du sørge for å validere og justere innstillingene til det ikke forekommer noen feil.
- Bare mål som er opprettet fra Embedded Web Server, blir lagret. Hvis du vil ha mer informasjon, kan du se i dokumentasjonen som fulgte med løsningen.

**3** Bruk endringene.

## Opprette en snarvei

**1** Trykk på **Snarveisenteret** på startsidene.

**Merk:** Ikonet og navnet kan ha blitt endret. Kontakt administratoren for mer informasjon.

**2** Velg en skriverfunksjon, og trykk deretter på **Opprett snarvei**.

**Merk:** Den sikre e-postfunksjonen støttes ikke.

**3** Konfigurer innstillingene, og trykk deretter på **Lagre**.

**4** Skriv inn et unikt navn på snarveien.

**Merk:** Bruk bare opptil 25 tegn for å unngå at navn forkortes på startsidene.

**5** Trykk på **OK**.

Programmet genererer automatisk et unikt snarveinummer.

**Merk:** Hvis du vil opprette snarveien, trykker du på , og trykker du på # og deretter angir du snarveinummeret.

## Konfigurere Kortkopiering

**1** Åpne en nettleser, og skriv inn IP-adressen til skriveren i adressefeltet.

**Merknader:**

- Vis IP-adressen til skriveren på startsidene til skriveren. IP-adressen vises som fire sett med tall atskilt med punktum, for eksempel 123.123.123.123.
- Hvis du bruker en proxyserver, må den deaktiveres midlertidig, slik at nettsiden kan lastes inn på riktig måte.

**2** Klikk på **Programmer > Kortkopi > Konfigurer**

**Merknader:**

- Kontroller at visningsikonet er aktivert.
- Kontroller at e-postinnstillingene og innstillingene for nettverksdeling er konfigurert.
- Når du skanner ett kort, må du sørge for at skanneoppløsningen ikke overskrider 200 dpi for farge og 400 dpi for svart/hvitt.
- Når du skanner flere kort, må du sørge for at skanneoppløsningen ikke overskrider 150 dpi for farge og 300 dpi for svart/hvitt.

**3** Bruk endringene.

**Merk:** Du trenger en skriverharddisk eller en intelligent lagringsstasjon for å skanne flere kort.

## Bruke Skjermtilpasning.

Gjør følgende før du bruker programmet:

- Gå til Embedded Web Server, og klikk på **Programmer > Skjermtilpasning > Konfigurer**.
- Aktiver og konfigurer innstillinger for skjermbeskytter, lysbilde fremvisning og bakgrunn.

### Administrere skjermbeskytter og lysbilde fremvisning

- 1 Legg til, rediger eller slett et bilde i skjermsparer eller lysbildevisning.

#### Merknader:

- Du kan legge til opptil ti bilder.
- Når dette er aktivert, vises statusikonene på skjermbeskytteren bare når det er feil, advarsler eller nettskybaserte varsler.

- 2 Bruk endringene.

### Endre bakgrunnsbilde

- 1 Trykk på **Endre bakgrunnsbilde** på startsidene.
- 2 Velg et bilde du vil bruke.
- 3 Bruk endringene.

### Kjøre en lysbilde fremvisning fra en flash-enhet

- 1 Sett inn en flash-stasjon i USB-porten.
- 2 Trykk på **Kopier** på startskjermen.

Bildene vises i alfabetisk rekkefølge.

**Merk:** Du kan fjerne flash-enheten når lysbilde fremvisningen har startet, men bildene lagres ikke i skriveren. Hvis lysbilde fremvisningen stopper, må du sette inn flash-enheten på nytt for å vise bildene.

## Administrere bokmerker

### Opprette bokmerker

Bruk bokmerker for å gjøre det raskere å skrive ut dokumenter du bruker ofte, og som er lagret på servere eller Internett.

- 1 Åpne en nettleser, og skriv inn IP-adressen til skriveren i adressefeltet.

#### Merknader:

- Vis IP-adressen til skriveren på startsidene til skriveren. IP-adressen vises som fire sett med tall atskilt med punktum, for eksempel 123.123.123.123.
- Hvis du bruker en proxyserver, må den deaktiveres midlertidig, slik at nettsiden kan lastes inn på riktig måte.

- 2 Klikk på **Bokmerker > Legg til bokmerke** og angi deretter et bokmerkenavn.

**3** Velg en protokolltype for Adresse, og gjør deretter ett av følgende:

- For HTTP og HTTPS skriver du inn nettadressen du vil lagre som bokmerke.
- For HTTPS må du sørge for å bruke vertsnavnet i stedet for IP-adressen. For eksempel: Skriv inn **myWebsite.com/sample.pdf** i stedet for å skrive inn **123.123.123.123/sample.pdf**. Sørg for at vertsnavnet også samsvarer med Common Name-verdien (CN) i serversertifikatet. Hvis du vil ha mer informasjon om anskaffelse av CN-verdien i serversertifikatet, kan du se på hjelpeinformasjonen i nettleseren din.
- For FTP angir du FTP-adressen. For eksempel **myServer/myDirectory**. Angi FTP-portnummeret. Port 21 er standardporten for å sende kommandoer.
- For SMB skriver du inn adressen til nettverksmappen. For eksempel **myServer/myShare/myFile.pdf**. Skriv inn navnet på nettverksdomenet.
- Velg eventuelt type Godkjenning for FTP og SMB.

For å begrense tilgangen til bokmerket angir du en PIN-kode.

**Merk:** Programmet støtter følgende filtyper: PDF, JPEG OG TIFF. På noen modeller støttes andre filtyper, som DOCX og XLSX.

**4** Klikk på **Save (Lagre)**.

## Opprette mapper

**1** Åpne en nettleser, og skriv inn IP-adressen til skriveren i adressefeltet.

### Merknader:

- Vis IP-adressen til skriveren på skriverens startbilde. IP-adressen vises som fire sett med tall atskilt med punktum, for eksempel 123.123.123.123.
- Hvis du bruker en proxyserver, må den deaktiveres midlertidig, slik at nettsiden kan lastes inn på riktig måte.

**2** Klikk på **Bokmerker > Legg til mappe**, og angi deretter et mappenavn.

**Merk:** Angi en PIN-kode for å begrense tilgangen til mappen.



**3** Klikk på **Lagre**.

**Merk:** Du kan opprette mapper eller bokmerker inni en mappe. Hvis du vil opprette et bokmerke, kan du se [Opprette bokmerker på side 23](#).



## Administrere kontakter

**1** Fra startsidene trykker du på **Adressebok**.

**2** Gjør ett eller flere av følgende:

- For å legge til en kontakt, trykker du på  øverst på skjermen, og deretter trykker du på **Opprett kontakt**. Angi en påloggingsmetode ved behov for å tillate programtilgang.
- For å slette en kontakt, trykker du på  øverst på skjermen, trykk på **Slett kontakter**, og deretter velger du kontakten.
- Hvis du vil redigere kontaktinformasjon, trykker du på kontaktnavnet.
- For å opprette en gruppe, trykker du på  øverst på skjermen, og deretter trykker du på **Opprett gruppe**. Angi en påloggingsmetode ved behov for å tillate programtilgang.



- For å slette en gruppe, trykker du på  øverst på skjermen, og trykk på **Slett grupper**, og deretter velger du gruppen.
- For redigere en kontaktgruppe, trykker du på **GRUPPER** > ,velger et gruppenavn >  > og velger handlingen du vil gjøre.

**3** Bruk endringene.

## Konfigurering og bruk av tilgjengelighetsfunksjonene

### Aktivere taleveiledning

#### Fra startsidene

**1** I én bevegelse og med én finger sveiper du sakte til venstre og deretter opp på skjermen til du hører en talemelding.

**Merk:** For skrivermodeller uten innebygde høyttalere, kan du bruke hodetelefoner for å høre meldingen.

**2** Ved hjelp av to fingre, trykker du på **OK**.

**Merk:** Hvis bevegelsen ikke fungerer, må du bruke mer trykk.

#### Fra tastaturet

**1** Hold **5**-tasten inne til du hører en talemelding.

**Merk:** For skrivermodeller uten innebygde høyttalere, kan du bruke hodetelefoner for å høre meldingen.

**2** Trykk på **Tab** for å flytte fokusmarkøren til OK-knappen, og trykk deretter på **Enter**.

#### Merknader:

- Når taleveiledning er aktivert, må du alltid bruke to fingre til å velge et element på skjermen.
- Taleveiledning har begrenset språkstøtte.

### Deaktivere taleveiledning

**1** I én bevegelse og med én finger sveiper du sakte til venstre og deretter opp på skjermen til du hører en talemelding.

**Merk:** For skrivermodeller uten innebygde høyttalere, kan du bruke hodetelefoner for å høre meldingen.

**2** Gjør ett av følgende ved hjelp av to fingre:

- Trykk på **Taleveiledning**, og trykk deretter på **OK**.
- Trykk på **Avbryt**.

**Merk:** Hvis bevegelsen ikke fungerer, må du bruke mer trykk.

Du kan også deaktivere taleveiledning ved å gjøre ett av følgende:

- Dobbeltrykk på startskjermen ved hjelp av to fingre.
- Trykk på av/på-knappen for å sette skriveren i Hvilemodus eller Dvalemodus.

## Navigere på skjermen ved hjelp av bevegelser

### Merknader:

- De fleste bevegelsene er bare tilgjengelig når taleveiledning er aktivert.
- Aktiver forstørrelse for å bruke bevegelsene zoom og panorering.
- Bruk et fysisk tastatur til å skrive inn tegn og justere visse innstillinger.

Bevegelse	Funksjon
Sveip mot venstre og deretter opp med én finger	Start tilgjengelighetsmodus. Bruk samme bevegelse for å avslutte tilgjengelighetsmodus. <b>Merk:</b> Denne bevegelsen gjelder også når skriveren er i normal modus.
Dobbeltrykk med én finger	Velg et alternativ eller et element på skjermen.
Dobbeltrykk på hjem-ikonet med to fingre	Deaktiver tilgjengelighetsmodus.
Trykk tre ganger med én finger	Zoom inn eller ut på tekst og bilder.
Sveip mot høyre eller sveip ned med én finger	Gå til neste element på skjermen.
Sveip mot venstre eller sveip opp med én finger	Gå til forrige element på skjermen.
Sveip opp og ned med én finger	Gå til det første elementet på skjermen.
Pan (panorer)	Gå til deler av det zoomede bildet som er utenfor skjermen. <b>Merk:</b> Bruk to fingre til å dra et zoomet bilde.
Sveip opp og deretter til høyre med én finger	Øk volumet. <b>Merk:</b> Denne bevegelsen gjelder også når skriveren er i normal modus.
Sveip ned og deretter til høyre ved hjelp av én finger	Reduser volumet. <b>Merk:</b> Denne bevegelsen gjelder også når skriveren er i normal modus.
Sveip opp og deretter til venstre med én finger	Lukke et program og gå tilbake til startskjermbildet.
Sveip ned og venstre med én finger	Gå tilbake til forrige innstilling.

## Bruke skjermtastaturet

Når skjermtastaturet vises, gjør ett eller mer av følgende:

- Trykk på en tast for å annonsere og skrive inn tegnet i feltet.
- Dra en finger over forskjellige tegn for å annonsere og skrive inn tegnet i feltet.
- Trykk på en tekstboks med to fingre for å kunngjøre tegnene i feltet.
- Trykk på **Backspace** for å slette tegn.

## Aktivere forstørrelsesmodus

1 I én bevegelse og med én finger sveiper du sakte til venstre og deretter opp på skjermen til du hører en talemelding.

**Merk:** For skrivermodeller uten innebygde høyttalere, kan du bruke hodetelefoner for å høre meldingen.

2 Gjør følgende ved hjelp av to fingre:

a Trykk på **Forstørrelsesmodus**.

b Trykk på **OK**.

**Merk:** Hvis bevegelsen ikke fungerer, må du bruke mer trykk.

Hvis du vil ha mer informasjon om navigering på et forstørret skjermbilde, kan du se [Navigere på skjermen ved hjelp av bevegelser på side 26](#).

## Justere talehastighet for taleveiledningen

1 Fra startsidene trykker du på **Innstillinger > Enhet > Tilgjengelighet > Talehastighet**.

2 Velg talehastighet.

## Justere standardvolumet for hodetelefoner

1 Fra startsidene trykker du på **Innstillinger > Enhet > Tilgjengelighet**.

2 Juster hodetelefonvolumet.

**Merk:** Volumet tilbakestilles til standardverdien etter at brukeren avslutter Tilgjengelighetsmodus eller når skriveren vekkes fra hvilemodus eller dvalemodus.

## Justere standardvolumet for den innebygde høyttaleren

1 Trykk på  på startsidene.

2 Juster volumet.

### Merknader:

- Hvis Stillemodus er aktivert, er lydvarsler er slått av. Denne innstillingen senker også ytelsen til skriveren.
- Volumet tilbakestilles til standardverdien etter at brukeren avslutter Tilgjengelighetsmodus eller når skriveren vekkes fra hvilemodus eller dvalemodus.

## Aktivere oppleste passord eller PIN-koder

1 Fra startsidene trykker du på **Innstillinger > Enhet > Tilgjengelighet > Les passord/PIN-koder høyt**.

2 Aktiver innstillingen.

## Konfigurere skriveren til å fakse

### Konfigurere faksfunksjonen ved bruk av analog faks

#### Merknader:

- Noen tilkoblingsmetoder gjelder bare i enkelte land eller regioner.
- Hvis faksfunksjonen er aktivert og ikke fullstendig konfigurert, så kan indikatorlampen blinke rødt.
- Hvis du ikke har et TCP/IP-miljø, må du bruke kontrollpanelet for å sette opp faks.

**Advarsel – mulig skade:** Hvis du vil unngå tap av data eller feilfunksjon på skriveren, må du ikke berøre ledninger eller skriveren i området som vises, mens du aktivt sender eller mottar en faks.



#### Bruke menyen Innstillinger på skriveren

- 1 Fra startbildet trykker du på **Innstillinger > Faks > Faksoppsett > Generelle faksinnstillinger**.
- 2 Konfigurer innstillingene.

#### Bruke EWS (Embedded Web Server)

- 1 Åpne en nettleser, og skriv inn IP-adressen til skriveren i adressefeltet.

#### Merknader:

- Vis IP-adressen til skriveren på startbildet. IP-adressen vises som fire sett med tall atskilt med punktum, for eksempel 123.123.123.123.
- Hvis du bruker en proxyserver, må den deaktiveres midlertidig, slik at nettsiden kan lastes inn på riktig måte.

- 2 Klikk på **Innstillinger > Faks > Faksoppsett > Generelle faksinnstillinger**.
- 3 Konfigurer innstillingene.
- 4 Bruk endringene.

## Konfigurere faksfunksjonen ved hjelp av faksserveren

### Merknader:

- Med denne funksjonen kan du sende faksmeldinger til en leverandør av fakstjenester som støtter mottak av e-post.
- Denne funksjonen støtter bare utgående faksmeldinger. For at faksmottak skal støttes må du kontrollere at du har en enhetsbasert faks, for eksempel analog faks, etherFAX eller Fax over IP (FoIP), konfigurert i skriveren.

**1** Åpne en nettleser, og skriv inn IP-adressen til skriveren i adressefeltet.

### Merknader:

- Vis IP-adressen til skriveren på startbildet. IP-adressen vises som fire sett med tall atskilt med punktum, for eksempel 123.123.123.123.
- Hvis du bruker en proxyserver, må den deaktiveres midlertidig, slik at nettsiden kan lastes inn på riktig måte.

**2** Klikk på **Innstillinger > Faks**.

**3** Fra menyen Faksmodus velger du **Faksserver**, og deretter klikker du på **Lagre**.

**4** Klikk på **Faksserveroppsett**

**5** I feltet Til-format skriver du inn **[#]@myfax.com**, der **[#]** er faksnummeret og **myfax.com** er faksleverandørdomenet.

### Merknader:

- Om nødvendig konfigurerer du feltene for svaradresse, emne eller melding.
- Hvis du vil at skriveren skal motta faksmeldinger, aktiverer du den enhetsbaserte innstillingen for faksmottak. Sørg for at du har en enhetsbasert faks konfigurert.

**6** Klikk på **Lagre**.

**7** Klikk på **E-postinnstillinger for faksserver**, og gjør ett av følgende:

- Aktiver **Bruk SMTP-server for e-post**.

**Merk:** Hvis SMTP-innstillingene for e-post ikke er konfigurert, kan du se [Konfigurere SMTP-innstilling for e-post på side 33](#).

- Konfigurer SMTP-innstillingene. Kontakt e-postleverandøren din hvis du vil ha mer informasjon.

**8** Bruk endringene.

## Konfigurer faks ved hjelp av en standard telefonlinje

 **FORSIKTIG – FARE FOR STØT:** Ikke installer dette produktet eller utfør noe elektrisk arbeid med tilkoblinger, for eksempel strømledningen, faksfunksjonen eller telefonen, i tordenvær, da dette medfører fare for elektrisk støt.

 **FORSIKTIG – FARE FOR STØT:** Ikke bruk faksfunksjonen når det er tordenvær, da dette medfører fare for elektrisk støt.

 **FORSIKTIG – POTENSIELLE SKADER:** Bruk bare en 26 AWG eller bedre telefonledning (RJ-11) ved tilkobling av produktet til det offentlige telenettet for å redusere brannfaren. For brukere i Australia må ledningen godkjennes av the Australian Communications and Media Authority.

## Oppsett 1: Skriveren er koblet til en dedikert fakslinje

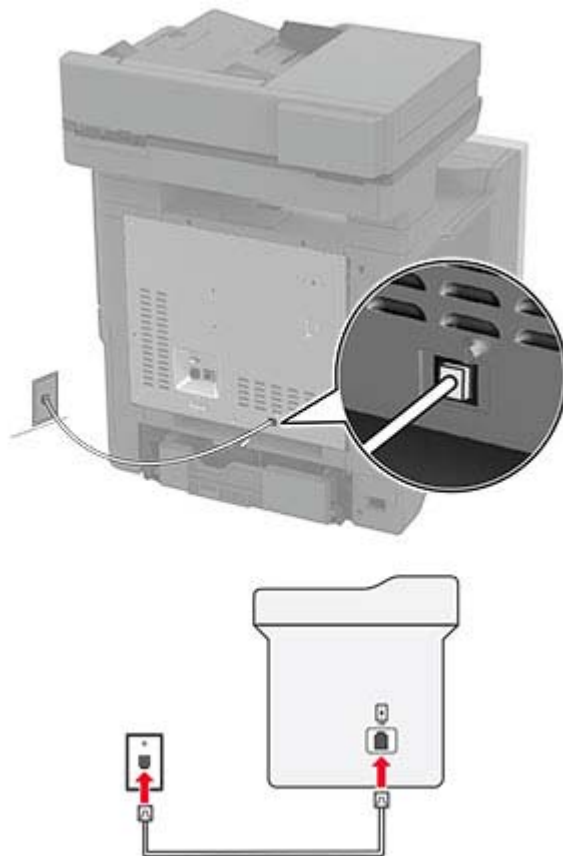

- 1 Koble den ene enden av telefonledningen til skriverens LINE-port.
- 2 Koble den andre enden av ledningen til en aktiv analog veggkontakt.

### Merknader:

- Du kan konfigurere skriveren slik at fakser mottas automatisk (sett Automatisk svar til **På**) eller manuelt (sett Automatisk svar til **Av**).
- Hvis du vil motta fakser automatisk, angir du at skriveren skal svare etter et bestemt antall ringesignaler.

## Oppsett 2: Skriveren deler linje med en telefonsvarer

**Merk:** Hvis du abonnerer på en tjeneste for bestemt ringemønster, må du velge det riktige ringemønsteret for skriveren. Hvis ikke, vil ikke skriveren motta fakser selv om du har angitt at den skal motta fakser automatisk.

## Koblet til forskjellige veggkontakter

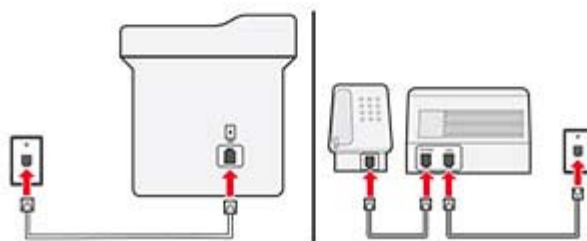
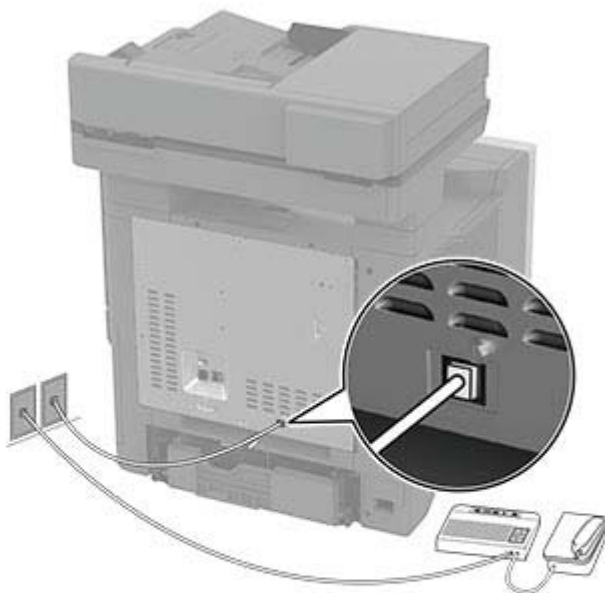

- 1 Koble den ene enden av telefonledningen til skriverens LINE-port.
- 2 Koble den andre enden av ledningen til en aktiv analog veggkontakt.

### Merknader:

- Hvis du bare har ett telefonnummer på linjen, må du angi at skriveren skal motta fakser automatisk.
- Angi at skriveren skal besvare anrop to ringesignaler etter telefonsvareren. Hvis for eksempel telefonsvareren besvarer anrop etter fire ring, kan du sette skriverens innstilling for Antall ring før svar til 6.

## Konfigurer faks i land eller regioner med forskjellige telefonveggkontakter og -plugger

**⚠ FORSIKTIG – FARE FOR STØT:** Ikke installer dette produktet eller utfør noe elektrisk arbeid med tilkoblinger, for eksempel strømledningen, faksfunksjonen eller telefonen, i tordenvær, da dette medfører fare for elektrisk støt.

**⚠ FORSIKTIG – FARE FOR STØT:** Ikke bruk faksfunksjonen når det er tordenvær, da dette medfører fare for elektrisk støt.

**⚠ FORSIKTIG – POTENSIELLE SKADER:** Bruk bare en 26 AWG eller bedre telefonledning (RJ-11) ved tilkobling av produktet til det offentlige telenettet for å redusere brannfaren. For brukere i Australia må ledningen godkjennes av the Australian Communications and Media Authority.

Standardveggkontakten som brukes i de fleste land eller regioner, er RJ-11. Hvis veggkontakten eller utstyret på stedet ikke er kompatibelt med denne typen tilkobling, må du bruke en telefonadapter. En adapter for ditt land eller din region følger kanskje ikke med skriveren, og du må kanskje kjøpe den i tillegg.

En adapterplugg kan være installert i skriverens telefonport. Ikke fjern adapterpluggen fra skriverens telefonport hvis du kobler til et serie- eller toportssystem.

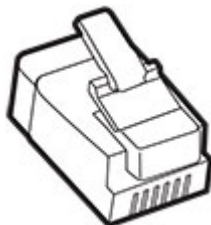

### Koble skriveren til en annen type veggkontakt enn RJ-11

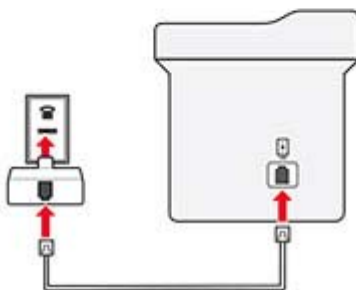
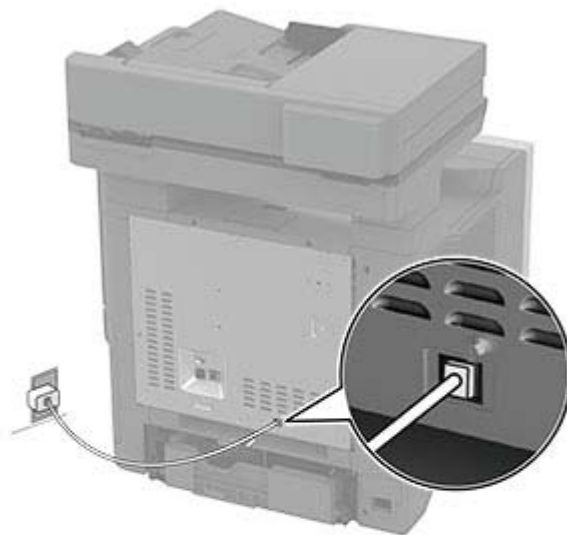

- 1** Koble den ene enden av telefonledningen til skriverens LINE-port.
- 2** Koble den andre enden av ledningen til RJ-11-adapteren, og koble deretter adapteren til veggkontakten.
- 3** Hvis du vil koble en annen enhet til den samme veggkontakten, og hvis enheten har en annen type kontakt enn RJ-11, må du koble den direkte til telefonadapteren.



## Koble til en tjeneste for bestemt ringemønster

En tjeneste for bestemt ringemønster gjør det mulig å ha flere telefonnumre på én telefonlinje. Hvert telefonnummer tildeles et eget ringemønster.

- 1 Gå til startbildet, og trykk på **Innstillinger > Faks > Faksoppsett > Innstillinger for mottak av faks > Administrasjon > Svar ved.**
- 2 Velg et ringemønster.

## Angi dato og klokkeslett for faks

**Merk:** Kontroller at faksen er konfigurert. Du kan finne mer informasjon i avsnittet [Konfigurere skriveren til å fakse](#).

- 1 Fra startsidene trykker du på **Innstillinger > Enhet > Preferanser > Dato og klokkeslett > Konfigurer.**
- 2 Konfigurer innstillingene.

## Konfigurere sommertid

**Merk:** Kontroller at faksen er konfigurert. Du kan finne mer informasjon i avsnittet [Konfigurere skriveren til å fakse](#).

- 1 Fra startsidene trykker du på **Innstillinger > Enhet > Preferanser > Dato og klokkeslett > Konfigurer.**
- 2 I menyen Tidssone trykker du på **(UTC + bruker) Tilpasset.**
- 3 Trykk på **UTC-forskyvning (GMT)**, og konfigurere deretter innstillingene.

## Konfigurere innstillinger for fakshøytaler

**Merk:** Kontroller at faksen er konfigurert. Du kan finne mer informasjon i avsnittet [Konfigurere skriveren til å fakse](#).

- 1 Fra startsidene trykker du på **Innstillinger > Faks > Faksoppsett > Høytalerinnstillinger.**
- 2 Gjør følgende:
  - Sett høytalermodus til **Alltid på.**
  - Sett høytalervolumet til **Høy.**
  - Aktiver ringevolumet.

## Konfigurere SMTP-innstillinger for e-post

Konfigurer SMTP-innstillingene (Simple Mail Transfer Protocol) for å sende et skannet dokument via e-post. Innstillingene varierer fra leverandør til leverandør av e-posttjenester.

Før du begynner, må du kontrollere at skriveren er koblet til et nettverk og at nettverket er koblet til Internett.

### Bruke EWS (Embedded Web Server)

- 1 Åpne en nettleser, og skriv inn IP-adressen til skriveren i adressefeltet.

**Merknader:**

- Vis IP-adressen til skriveren på startsidene til skriveren. IP-adressen vises som fire sett med tall atskilt med punktum, for eksempel 123.123.123.123.
- Hvis du bruker en proxyserver, må den deaktiveres midlertidig, slik at nettsiden kan lastes inn på riktig måte.

**2** Klikk på **Innstillinger > E-post**.

**3** Fra seksjonen Oppsett av e-post konfigurerer du innstillingene.

**Merknader:**

- Hvis du vil ha mer informasjon om passordet, kan du se listen over [e-postleverandører](#).
- Hvis du har en e-postleverandør som ikke er på listen, kan du kontakte leverandøren og be om innstillingene.

**4** Klikk på **Save (Lagre)**.

**Bruke menyen Innstillinger på skriveren**

**1** Trykk på **Innstillinger > E-post > E-postoppsett** på startbildet.

**2** Konfigurer innstillingene.

**Merknader:**

- Hvis du vil ha mer informasjon om passordet, kan du se listen over [e-postleverandører](#).
- Hvis du har en e-postleverandør som ikke er på listen, kan du kontakte leverandøren og be om innstillingene.

**E-postleverandører**

- [AOL Mail](#)
- [Comcast Mail](#)
- [Gmail](#)
- [iCloud Mail](#)
- [Mail.com](#)
- [NetEase Mail \(mail.126.com\)](#)
- [NetEase Mail \(mail.163.com\)](#)
- [NetEase Mail \(mail.yeah.net\)](#)
- [Outlook Live eller Microsoft 365](#)
- [QQ Mail](#)
- [Sina Mail](#)
- [Sohu Mail](#)
- [Yahoo!Mail](#)
- [Zoho Mail](#)

**Merknader:**

- Hvis det oppstår feil ved bruk av innstillingene, må du kontakte e-postleverandøren.
- For å kontakte e-postleverandører som ikke er på listen, ta kontakt med leverandøren din.

## AOL Mail

Innstilling	Verdi
Primær SMTP-gateway	smtp.aol.com
Primær SMTP-gatewayport	587
Bruk SSL/TLS	Nødvendig
Krever klarert sertifikat	Deaktivert
Svaradresse	E-postadressen din
SMTP-servergodkjenning	Pålogging/vanlig
Enhetsinitiert e-post	Bruk SMTP-enhetsidentifikasjon
Bruker-ID for enhet	E-postadressen din
Passord for enhet	Programpassord <b>Merk:</b> Hvis du vil opprette et programpassord, går du til siden <a href="#">AOL-kontosikkerhet</a> , logger deg på kontoen og klikker deretter på <b>Generer programpassord</b> .

## Comcast Mail

Innstilling	Verdi
Primær SMTP-gateway	smtp.comcast.net
Primær SMTP-gatewayport	587
Bruk SSL/TLS	Nødvendig
Krever klarert sertifikat	Deaktivert
Svaradresse	E-postadressen din
SMTP-servergodkjenning	Pålogging/vanlig
Enhetsinitiert e-post	Bruk SMTP-enhetsidentifikasjon
Bruker-ID for enhet	E-postadressen din
Passord for enhet	Passord for konto

**Merk:** Kontroller at Tredjepartstilgang-innstillingen er aktivert på kontoen din. Hvis du vil ha mer informasjon, kan du gå til [hjelpesiden for Comcast Xfinity Connect](#).

## Gmail™

**Merk:** Kontroller at to-trinnsbekreftelse er aktivert på Google-kontoen. Hvis du vil aktivere to-trinnsbekreftelse, går du til siden [Google Account Security](#), logger på kontoen din og fra «Signing in to Google» klikker du deretter på **2-Step Verification**.

Innstilling	Verdi
Primær SMTP-gateway	smtp.gmail.com
Primær SMTP-gatewayport	587
Bruk SSL/TLS	Nødvendig
Krever klarert sertifikat	Deaktivert
Svaradresse	E-postadressen din

Innstilling	Verdi
<b>SMTP-servergodkjenning</b>	Pålogging/vanlig
<b>Enhetsinitiert e-post</b>	Bruk SMTP-enhetsidentifikasjon
<b>Bruker-ID for enhet</b>	E-postadressen din
<b>Passord for enhet</b>	Programpassord <b>Merknader:</b> <ul style="list-style-type: none"> <li>• Hvis du vil opprette et programpassord, går du til siden <a href="#">Google Account Security</a>, logger på kontoen og fra «Signing in to Google» klikker du deretter på <b>Programpassord</b>.</li> <li>• «Legg til passord» vises bare hvis to-trinn-verifisering er aktivert.</li> </ul>

## iCloud Mail

**Merk:** Kontroller at to-trinnsbekreftelse er aktivert på kontoen.

Innstilling	Verdi
<b>Primær SMTP-gateway</b>	smtp.mail.me.com
<b>Primær SMTP-gatewayport</b>	587
<b>Bruk SSL/TLS</b>	Nødvendig
<b>Krever klarert sertifikat</b>	Deaktivert
<b>Svaradresse</b>	E-postadressen din
<b>SMTP-servergodkjenning</b>	Pålogging/vanlig
<b>Enhetsinitiert e-post</b>	Bruk SMTP-enhetsidentifikasjon
<b>Bruker-ID for enhet</b>	E-postadressen din
<b>Passord for enhet</b>	Programpassord <b>Merk:</b> Hvis du vil opprette et programpassord, går du til siden <a href="#">iCloud Account Management</a> og logger på kontoen, deretter fra Security klikker du på <b>Generate Password</b> .

## Mail.com

Innstilling	Verdi
<b>Primær SMTP-gateway</b>	smtp.mail.com
<b>Primær SMTP-gatewayport</b>	587
<b>Bruk SSL/TLS</b>	Nødvendig
<b>Krever klarert sertifikat</b>	Deaktivert
<b>Svaradresse</b>	E-postadressen din
<b>SMTP-servergodkjenning</b>	Pålogging/vanlig
<b>Enhetsinitiert e-post</b>	Bruk SMTP-enhetsidentifikasjon
<b>Bruker-ID for enhet</b>	E-postadressen din
<b>Passord for enhet</b>	Passord for konto

### NetEase Mail (mail.126.com)

**Merk:** Kontroller at SMTP-tjenesten er aktivert på kontoen. Hvis du vil aktivere tjenesten, fra startside til NetEase, klikker du på **Settings > POP3/SMTP/IMAP**, og aktiverer enten **IMAP/SMTP service** eller **POP3/SMTP service**.

Innstilling	Verdi
Primær SMTP-gateway	smtp.126.com
Primær SMTP-gatewayport	465
Bruk SSL/TLS	Nødvendig
Krever klarert sertifikat	Deaktivert
Svaradresse	E-postadressen din
SMTP-servergodkjenning	Pålogging/vanlig
Enhetsinitiert e-post	Bruk SMTP-enhetsidentifikasjon
Bruker-ID for enhet	E-postadressen din
Passord for enhet	Passord for godkjenning <b>Merk:</b> Godkjenningsspassordet oppgis når IMAP/SMTP service eller POP3/SMTP service er aktivert.

### NetEase Mail (mail.163.com)

**Merk:** Kontroller at SMTP-tjenesten er aktivert på kontoen. Hvis du vil aktivere tjenesten, fra startside til NetEase, klikker du på **Settings > POP3/SMTP/IMAP**, og aktiverer enten **IMAP/SMTP service** eller **POP3/SMTP service**.

Innstilling	Verdi
Primær SMTP-gateway	smtp.163.com
Primær SMTP-gatewayport	465
Bruk SSL/TLS	Nødvendig
Krever klarert sertifikat	Deaktivert
Svaradresse	E-postadressen din
SMTP-servergodkjenning	Pålogging/vanlig
Enhetsinitiert e-post	Bruk SMTP-enhetsidentifikasjon
Bruker-ID for enhet	E-postadressen din
Passord for enhet	Passord for godkjenning <b>Merk:</b> Godkjenningsspassordet oppgis når IMAP/SMTP service eller POP3/SMTP service er aktivert.

## NetEase Mail (mail.yeah.net)

**Merk:** Kontroller at SMTP-tjenesten er aktivert på kontoen. Hvis du vil aktivere tjenesten, fra startsidene til NetEase, klikker du på **Settings > POP3/SMTP/IMAP**, og aktiverer enten **IMAP/SMTP service** eller **POP3/SMTP service**.

Innstilling	Verdi
Primær SMTP-gateway	smtp.yeah.net
Primær SMTP-gatewayport	465
Bruk SSL/TLS	Nødvendig
Krever klarert sertifikat	Deaktivert
Svaradresse	E-postadressen din
SMTP-servergodkjenning	Pålogging/vanlig
Enhetsinitiert e-post	Bruk SMTP-enhetsidentifikasjon
Bruker-ID for enhet	E-postadressen din
Passord for enhet	Passord for godkjenning <b>Merk:</b> Godkjenningsspassordet oppgis når IMAP/SMTP service eller POP3/SMTP service er aktivert.

## Outlook Live eller Microsoft 365

Disse innstillingene gjelder for e-postdomenene outlook.com og hotmail.com, samt Microsoft 365-kontoer.

Innstilling	Verdi
Primær SMTP-gateway	smtp.office365.com
Primær SMTP-gatewayport	587
Bruk SSL/TLS	Nødvendig
Krever klarert sertifikat	Deaktivert
Svaradresse	E-postadressen din
SMTP-servergodkjenning	Pålogging/vanlig
Enhetsinitiert e-post	Bruk SMTP-enhetsidentifikasjon
Bruker-ID for enhet	E-postadressen din
Passord for enhet	Passord for konto eller program <b>Merknader:</b> <ul style="list-style-type: none"> <li>• For kontoer med to-trinnsbekreftelse deaktivert, bruker du kontopassordet.</li> <li>• Hvis kontoer på outlook.com eller hotmail.com med to-trinnsbekreftelse er aktivert, må du bruke et app-passord. Hvis du vil opprette et app-passord, går du til siden <a href="#">Outlook Live Account Management</a> og logger deretter på kontoen.</li> </ul>

**Merk:** Hvis du ønsker flere oppsettsalternativer for bedrifter som bruker Microsoft 365, kan du gå til [hjelpesiden for Microsoft 365](#).

## QQ Mail

**Merk:** Kontroller at SMTP-tjenesten er aktivert på kontoen. For å aktivere tjenesten går du til startside til QQ Mail og klikker på **Settings > Account**. Fra POP3/IMAP/SMTP/Exchange/CardDAV/CalDAV Service aktiverer du enten **POP3/SMTP service** eller **IMAP/SMTP service**.

Innstilling	Verdi
Primær SMTP-gateway	smtp.qq.com
Primær SMTP-gatewayport	587
Bruk SSL/TLS	Nødvendig
Krever klarert sertifikat	Deaktivert
Svaradresse	E-postadressen din
SMTP-servergodkjenning	Pålogging/vanlig
Enhetsinitiert e-post	Bruk SMTP-enhetsidentifikasjon
Bruker-ID for enhet	E-postadressen din
Passord for enhet	Autorisasjonskode <b>Merk:</b> Hvis du vil generere en autorisasjonskode går du til startside til QQ Mail og klikker på <b>Settings &gt; Account</b> , og deretter fra POP3/IMAP/SMTP/Exchange/CardDAV/CalDAV Service klikker du på <b>Generate authorization code</b> .

## Sina Mail

**Merk:** Kontroller at POP3/SMTP-tjenesten er aktivert på kontoen. Hvis du vil aktivere tjenesten, går du til startside til Sina Mail og klikker på **Settings > More settings > User-end POP/IMAP/SMTP**, og aktiverer deretter **POP3/SMTP service**.

Innstilling	Verdi
Primær SMTP-gateway	smtp.sina.com
Primær SMTP-gatewayport	587
Bruk SSL/TLS	Nødvendig
Krever klarert sertifikat	Deaktivert
Svaradresse	E-postadressen din
SMTP-servergodkjenning	Pålogging/vanlig
Enhetsinitiert e-post	Bruk SMTP-enhetsidentifikasjon
Bruker-ID for enhet	E-postadressen din
Passord for enhet	Autorisasjonskode <b>Merk:</b> Hvis du vil opprette en autorisasjonskode, går du til startside for e-post og klikker på <b>Settings &gt; More settings &gt; User-end POP/IMAP/SMTP</b> , og deretter aktiverer du <b>Authorization code status</b> .

## Sohu Mail

**Merk:** Kontroller at SMTP-tjenesten er aktivert på kontoen. Hvis du vil aktivere tjenesten, går du til startsideen til Sohu Mail og klikker på **Options > Settings > POP3/SMTP/IMAP**, og deretter aktiverer du enten **IMAP/SMTP service** eller **POP3/SMTP service**.

Innstilling	Verdi
Primær SMTP-gateway	smtp.sohu.com
Primær SMTP-gatewayport	465
Bruk SSL/TLS	Nødvendig
Krever klarert sertifikat	Deaktivert
Svaradresse	E-postadressen din
SMTP-servergodkjenning	Pålogging/vanlig
Enhetsinitiert e-post	Bruk SMTP-enhetsidentifikasjon
Bruker-ID for enhet	E-postadressen din
Passord for enhet	Uavhengig passord <b>Merk:</b> Det uavhengige passordet oppgis når IMAP/SMTP service eller POP3/SMTP service er aktivert.

## Yahoo! Mail

Innstilling	Verdi
Primær SMTP-gateway	smtp.mail.yahoo.com
Primær SMTP-gatewayport	587
Bruk SSL/TLS	Nødvendig
Krever klarert sertifikat	Deaktivert
Svaradresse	E-postadressen din
SMTP-servergodkjenning	Pålogging/vanlig
Enhetsinitiert e-post	Bruk SMTP-enhetsidentifikasjon
Bruker-ID for enhet	E-postadressen din
Passord for enhet	Programpassord <b>Merk:</b> Hvis du vil opprette et programpassord, går du til siden <a href="#">Yahoo Account Security</a> , logger deg på kontoen og klikker deretter på <b>Generate app password</b> .

## Zoho Mail

Innstilling	Verdi
Primær SMTP-gateway	smtp.zoho.com
Primær SMTP-gatewayport	587
Bruk SSL/TLS	Nødvendig
Krever klarert sertifikat	Deaktivert
Svaradresse	E-postadressen din



Innstilling	Verdi
<b>SMTP-servergodkjenning</b>	Pålogging/vanlig
<b>Enhetsinitiert e-post</b>	Bruk SMTP-enhetsidentifikasjon
<b>Bruker-ID for enhet</b>	E-postadressen din
<b>Passord for enhet</b>	<p>Passord for konto eller program</p> <p><b>Merknader:</b></p> <ul style="list-style-type: none"> <li>• For kontoer med to-trinnsbekreftelse deaktivert, bruker du kontopassordet.</li> <li>• Hvis kontoer med to-trinnsbekreftelse er aktivert, må du bruke et programpassord. For å opprette et programpassord, går du til siden <a href="#">Zoho Mail Account Security</a> og logger på kontoen din, og fra Application-Specific Passwords klikker du på <b>Generate New Password</b>.</li> </ul>

## Legge i papir og spesialpapir

### Angi størrelse og type spesialpapir

Skuffene registrerer automatisk størrelsen til vanlig papir. Gjør følgende for spesialpapir, som etiketter, kartong eller konvolutter:

- 1 Fra startsidene trykker du på **Innstillinger > Papir > Skuffkonfigurering > Papirstørrelse/-type** > og velg en papirkilde.
- 2 Angi størrelse og type spesialpapir.

### Konfigurere innstillinger for universalpapir

- 1 Gå til startsidene, trykk på **Innstillinger > Papir > Papirtypekonfigurering > Universaloppsett**.
- 2 Konfigurer innstillingene.

### Aktivere Flere universelle størrelser-innstillingen

- 1 Gå til startsidene og trykk på **Innstillinger > Enhet > Vedlikehold > Konfigurasjonsmeny > Skuffkonfigurering**.
- 2 Aktiver Flere universelle størrelser-innstillingen.

### Legge i skuffer

 **FORSIKTIG – FARE FOR VELTING:** Fyll papir i hver papirskuff separat for å redusere risikoen for at utstyret kan velte. La de andre skuffene være lukket til de må åpnes.

- 1 Ta ut skuffen.

**Merk:** Ikke ta ut skuffene mens skriveren er i bruk for å hindre papirstopp.

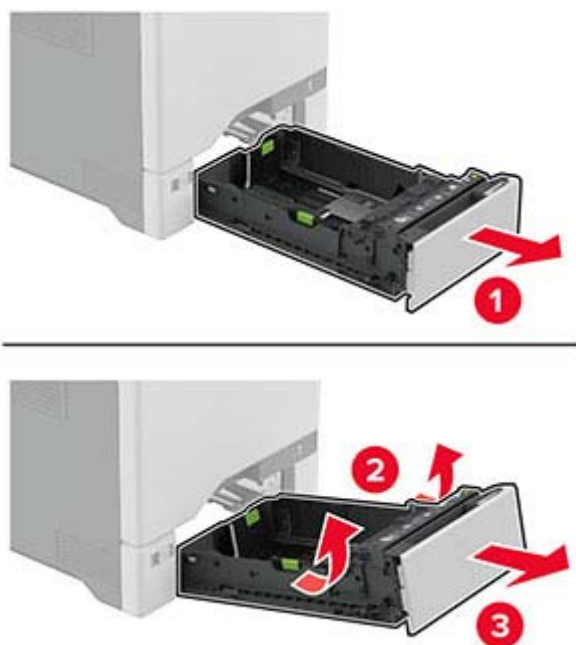

2 Juster skinnene slik at de samsvarer med størrelsen på papiret du legger i.

**Merk:** Bruk indikatorene nederst i skuffen til å plassere førerne riktig.

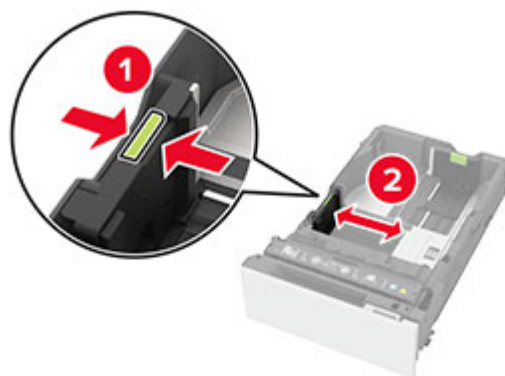

**3** Bøy, luft og juster papirkantene før du legger det i.



**4** Legg i papirbunken med utskriftssiden opp.

- Legg i papir med brevhode med brevhodet opp og mot forsiden av skuffen for ensidig utskrift.
- Legg i papir med brevhode med brevhodet ned og mot baksiden av skuffen for tosidig utskrift.
- Ikke skyv papir inn i skuffen.
- For vanlig papir, kontroller at papirbunken ikke er høyere enn kapasitetsmerket. For mye papir kan føre til papirstopp.

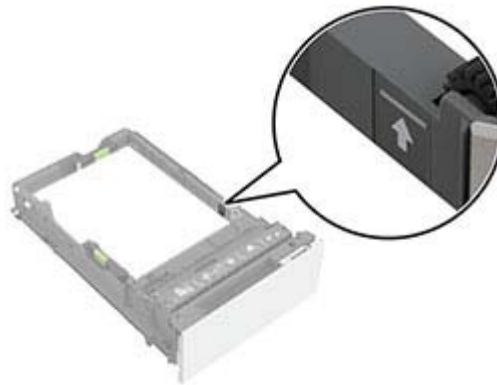

- For konvolutter og andre spesialpapir må du kontrollere at papirbunken er under den stiplede linjen. For mye papir kan føre til papirstopp.

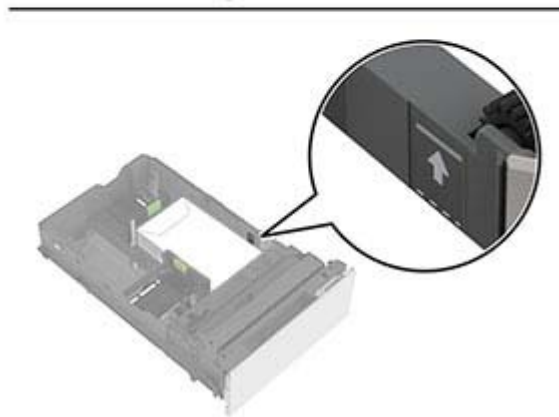
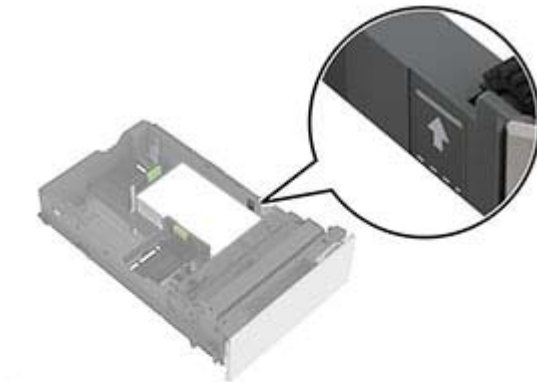

## 5 Sett inn skuffen.

Angi papirstørrelse og papirtype i henhold til papiret som er lagt i skuffen om nødvendig.

## Legge papir i flerbruksmateren

1 Åpne flerbruksmateren.

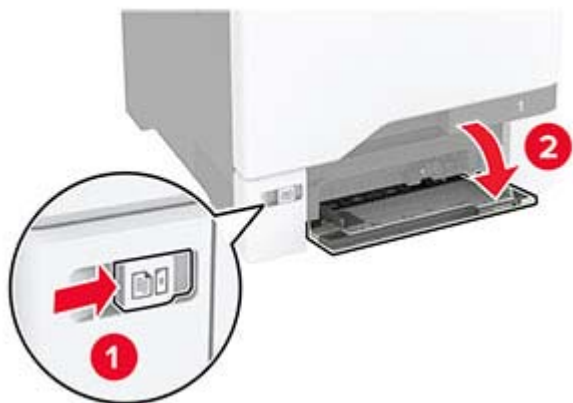

2 Juster skinnen slik at de samsvarer med størrelsen på papiret du legger i.



3 Bøy, luft og juster papirkantene før du legger det i.



**4** Legg i papiret.

- Legg i papir og kartong med utskriftssiden ned og med den øvre kanten først inn i skriveren.



- Legg i konvolutter med klaffsiden opp og til høyre for papirskinnen. Legg i europeiske konvolutter med klaffen først inn i skriveren.



**Advarsel – mulig skade:** Ikke bruk konvolutter med frimerker, klips, klemmer, vinduer, foring eller selvklebende lim.

**Merk:** For å unngå problemer med papirplukking må du kontrollere at den øvre kanten av papiret eller spesialpapiret er riktig justert med separatordemningen.



- 5 Fra papirmenyen på kontrollpanelet angir du papirstørrelsen og papirtypen i henhold til papiret som legges i flerbruksmateren.

## Koble sammen skuffer

- 1 Gå til startbildet, og trykk på **Innstillinger** > **Papir** > **Skuffkonfigurering** > velg en papirkilde.
- 2 Angi samme papirstørrelse og -type for skuffene du kobler sammen.
- 3 Gå til startbildet, og trykk på **Innstillinger** > **Enhet** > **Vedlikehold** > **Konfig.meny** > **Skuffkonfigurering** > **Skuffkobling**.
- 4 Trykk på **Automatisk**.

Hvis du vil koble fra skuffer, må du kontrollere at ingen av skuffene har samme innstillinger for papirstørrelse og -type.

**Advarsel – mulig skade:** Temperaturen i fikseringsenheten varierer i samsvar med den angitte papirtypen. For å unngå problemer med utskrift må du sørge for at innstillingene for papirtype i skriveren stemmer overens med papiret som ligger i skuffen.

# Installere og oppdatere programvare, drivere og fastvare

## Installere skriverprogramvaren

### Merknader:

- Skriverdriveren er inkludert i installeringsprogrammet for programvaren.
  - For Macintosh-maskiner med macOS versjon 10.7 eller nyere trenger du ikke å installere driveren for å skrive ut på en AirPrint-sertifisert skriver. Hvis du vil ha egendefinerte utskriftsfunksjoner, laster du ned skriverdriveren.
- 1 Skaff en kopi av installeringspakken for programvaren.
    - Fra CD-en med programvare som ble levert med skriveren.
  - 2 Kjør installasjonsprogrammet, og følg instruksjonene på skjermen.

## Installere faksdriveren

- 1 Gå til nettsiden vår eller stedet der du kjøpte skriveren, og få tak i installasjonspakken.
- 2 Kjør installasjonsprogrammet, og følg instruksjonene på skjermen.

## Legge skrivere til en datamaskin

Gjør ett av følgende før du begynner:

- Koble skriveren og datamaskinen til det samme nettverket. For mer informasjon om tilkobling av skriveren til et nettverk, kan du se [Koble skriveren til et Wi-Fi-nettverk på side 77](#).
- Koble datamaskinen til skriveren. Se [Koble en datamaskin til skriveren på side 79](#) hvis du vil ha mer informasjon.
- Koble skriveren til datamaskinen med en USB-kabel. Se [Koble til kabler på side 19](#) hvis du vil ha mer informasjon.

**Merk:** USB-kabelen selges separat.

### For Windows-brukere

- 1 Installer skriverdriveren fra en datamaskin.

**Merk:** Se [Installere skriverprogramvaren på side 47](#) hvis du vil ha mer informasjon.

- 2 Åpne skrivermappen, og klikk på **Legg til en skriver eller skanner**.
- 3 Gjør ett av følgende, avhengig av skrivertilkoblingen din:
  - Velg en skriver fra listen, og klikk deretter på **Legg til**.
  - Klikk på **Vis Wi-Fi Direct-skrivere**, velg en skriver, og klikk deretter på **Legg til enhet**.
  - Klikk på **Skriveren jeg vil ha er ikke listet**, og deretter, fra Legg til skriver-vinduet, gjør du følgende:
    - a Velg **Legg til en skriver ved å bruke en TCP/IP-adresse eller et vertsnavn**, og klikk deretter på **Neste**.
    - b Skriv inn IP-adressen til skriveren i feltet Vertsnavn eller IP-adresse, og klikk deretter på **Neste**.

#### Merknader:

- Vis IP-adressen til skriveren på startsiden til skriveren. IP-adressen vises som fire sett med tall atskilt med punktum, for eksempel 123.123.123.123.
  - Hvis du bruker en proxyserver, må den deaktiveres midlertidig, slik at nettsiden kan lastes inn på riktig måte.
- c Velg en skriverdriver, og klikk deretter på **Neste**.
  - d Velg **Bruk skriverdriveren som er installert (anbefales)**, og klikk deretter på **Neste**.
  - e Skriv inn et skrivernavn, og klikk deretter på **Neste**.
  - f Velg et skriverdelingsvalg, og klikk på **Neste**.
  - g Klikk på **Fullfør**.

### For Macintosh-brukere

- 1 Åpne **Skrivere og skannere** på en datamaskin.
- 2 Klikk på **+**, og velg deretter en skriver.
- 3 Velg en skriverdriver fra Bruk-menyen.



**Merknader:**

- Hvis du vil bruke skriverdriveren for Macintosh, velger du enten **AirPrint** eller **Secure AirPrint**.

**4** Legg til skriveren.

## Oppdatere fastvare

Hvis du vil forbedre skriverytelsen og løse problemer, må du oppdatere fastvaren til skriveren regelmessig.

**1** Åpne en nettleser, og skriv inn IP-adressen til skriveren i adressefeltet.

**Merknader:**

- Vis IP-adressen til skriveren på startsidene til skriveren. IP-adressen vises som fire sett med tall atskilt med punktum, for eksempel 123.123.123.123.
- Hvis du bruker en proxyserver, må den deaktiveres midlertidig, slik at nettsiden kan lastes inn på riktig måte.

**2** Klikk på **Innstillinger > Enhet > Oppdater fastvare**.

**3** Gjør ett av følgende:

- Klikk på **Se etter oppdateringer > Jeg godtar, start oppdateringen**.
- Last opp flash-filen.
  - a Bla deg frem til flash-filen.
  - b Klikk på **Last opp > Start**.

## Eksportere eller importere en konfigurasjonsfil

Du kan eksportere skriverens konfigurasjonsinnstillinger til en tekstfil, og deretter importere filen for å bruke innstillingene på andre skrivere.

**1** Åpne en nettleser, og skriv inn IP-adressen til skriveren i adressefeltet.

**Merknader:**

- Vis IP-adressen til skriveren på startsidene til skriveren. IP-adressen vises som fire sett med tall atskilt med punktum, for eksempel 123.123.123.123.
- Hvis du bruker en proxyserver, må den deaktiveres midlertidig, slik at nettsiden kan lastes inn på riktig måte.

**2** Fra den innebygde webserveren klikker du på **Eksporter konfigurasjon** eller **Importer konfigurasjon**.

**3** Følg instruksjonene på skjermen.

**4** Hvis skriveren støtter programmer, gjør du følgende:

- a Klikk på **Programmer >** , og velg programmet **> Konfigurer**.
- b Klikk på **Eksporter** eller **Importer**.

## Slik legger du til alternativer i skriverdriveren

### For Windows-brukere

- 1 Åpne mappen Skrivere.
- 2 Velg skriveren du vil oppdatere, og gjør ett av følgende:
  - Hvis du har Windows 7 eller nyere, velger du **Skriveregenskaper**.
  - Hvis du har en eldre versjon, velger du **Egenskaper**.
- 3 Gå til fanen Konfigurasjon, og velg deretter **Oppdater nå – spør skriver**.
- 4 Bruk endringene.

### For Macintosh-brukere:

- 1 Gå til Systemvalg på Apple-menyen, naviger til skriveren, og velg **Alternativer og rekvisita**.
- 2 Gå til listen over tilleggsutstyr, og legg til installert tilleggsutstyr.
- 3 Bruk endringene.

## Installere tilleggsmaskinvare

### Tilgjengelig internt tilleggsutstyr

- Intelligent lagringsstasjon (ISD)
  - Skrifter
    - Forenklet kinesisk
    - Tradisjonell kinesisk
    - Japansk
    - Koreansk
    - Arabisk
  - Masselagring
- Skriverharddisk
- Lisensierte funksjoner
  - IPDS
  - Strekkode
- Trådløs modul
  - MarkNet™ N8370
  - MarkNet N8372
- Trusted Platform Module (TPM)

### Merknader:

- En ISD eller en harddisk kreves for å aktivere formsmerge og andre funksjoner.
- Noen IPDS-funksjoner krever en ISD eller en harddisk.

**Merk:** Noen alternativer er bare tilgjengelige på enkelte skrivermodeller. Hvis du vil ha mer informasjon, kan du kontakte stedet der du kjøpte skriveren.

## Montere tilleggsskuffer

**⚠ FORSIKTIG – FARE FOR STØT:** Hvis du vil ha tilgang til kontrollerkortet eller installere ekstra maskinvare eller minneenheter etter installering av skriveren, må du slå av skriveren og trekke ut strømledningen av strømuttaket før du fortsetter. Unnlattelse av å gjøre dette medfører fare for elektrisk støt. Dersom andre enheter er tilkoblet skriveren, må disse også slås av, og alle ledninger som er tilkoblet skriveren, må trekkes ut.

- 1 Slå av skriveren.
- 2 Koble strømledningen fra strømuttaket og deretter fra skriveren.
- 3 Pakk ut den ekstra skuffen, og fjern deretter all emballasje.

**Merk:** Hvis det allerede er installert tilleggsskuffer, må du frigjøre dem fra skriveren før du løfter opp skriveren. Ikke løft skriveren og skuffene samtidig.

- 4 Installer skriveren oppå den ekstra skuffen til den *klikker* på plass.

**⚠ FORSIKTIG – POTENSIELLE SKADER:** Hvis skriveren veier mer enn 20 kg (44 pund), trengs det to eller flere personer for å løfte den på en sikker måte.

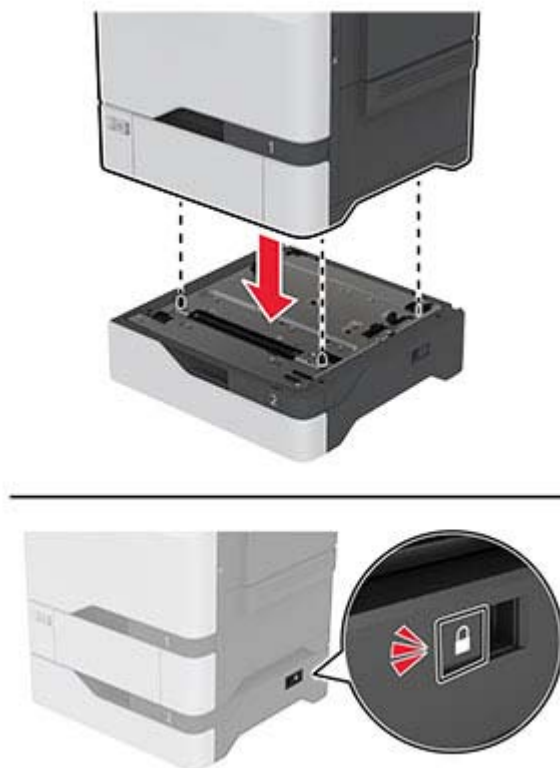

**5** Koble strømledningen til skriveren og deretter til stikkontakten.



**FORSIKTIG – POTENSIELLE SKADER:** Unngå risiko for brann eller elektrisk støt. Koble strømledningen til en riktig vurdert og ordentlig jordet stikkontakt som er i nærheten av produktet og lett tilgjengelig.

**6** Slå på skriveren.

Legg skuffen til i skriverdriveren for å gjøre den tilgjengelig for utskriftsjobber. Se [Slik legger du til alternativer i skriverdriveren på side 50](#) hvis du vil ha mer informasjon.

## Installere den intelligente lagringsstasjonen



**FORSIKTIG – FARE FOR STØT:** Hvis du vil ha tilgang til kontrollerkortet eller installere ekstra maskinvare eller minneenheter etter installering av skriveren, må du slå av skriveren og trekke ut strømledningen av strømuttaket før du fortsetter. Unnlatelse av å gjøre dette medfører fare for elektrisk støt. Dersom andre enheter er tilkoblet skriveren, må disse også slås av, og alle ledninger som er tilkoblet skriveren, må trekkes ut.

**1** Slå av skriveren, og koble strømledningen fra strømuttaket.

**2** Ta ut kontrollerkortet ved hjelp av en flat skrutrekker.

**Advarsel – mulig skade:** De elektroniske komponentene på kontrollerkortet kan lett bli skadet av statisk elektrisitet. Ta på en metalloverflate på skriveren før du tar på komponentene eller kontaktene på kontrollerkortet.

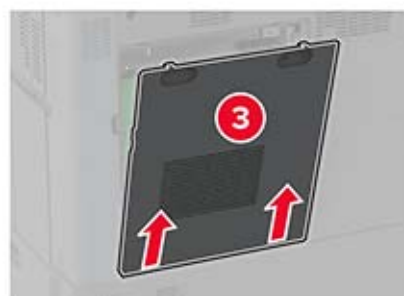
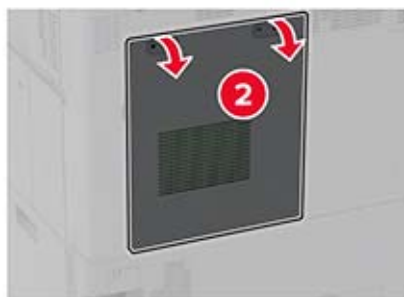
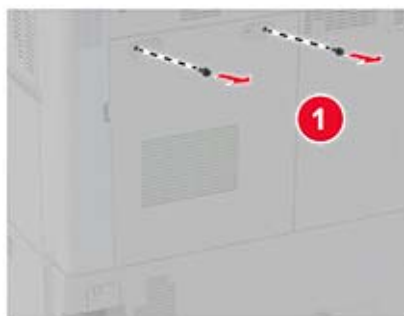

**3** Pakk ut den intelligente lagringsstasjonen (ISD).

**Advarsel – mulig skade:** Unngå å ta på kontaktpunktene langs kanten av kortet.

**4** Finn ISD-kontakten.

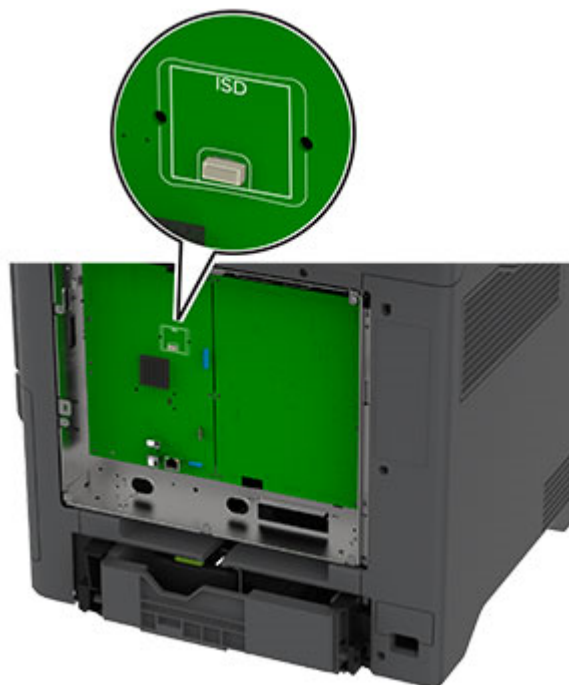

**5** Sett kortet inn i ISD-kontakten.

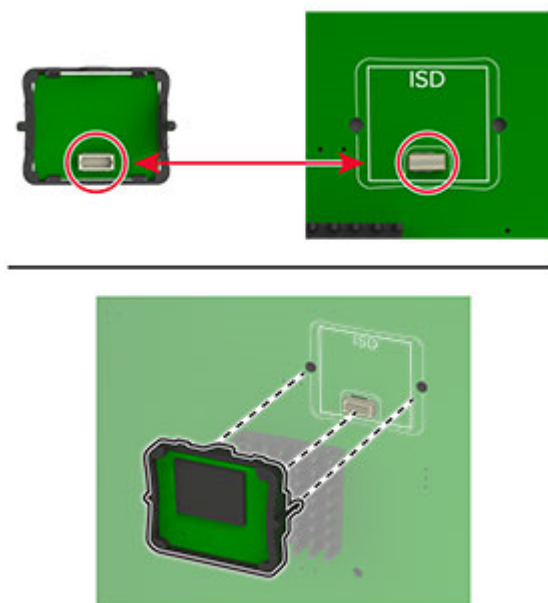

6 Fest det nye kontrollerkortdekselet.

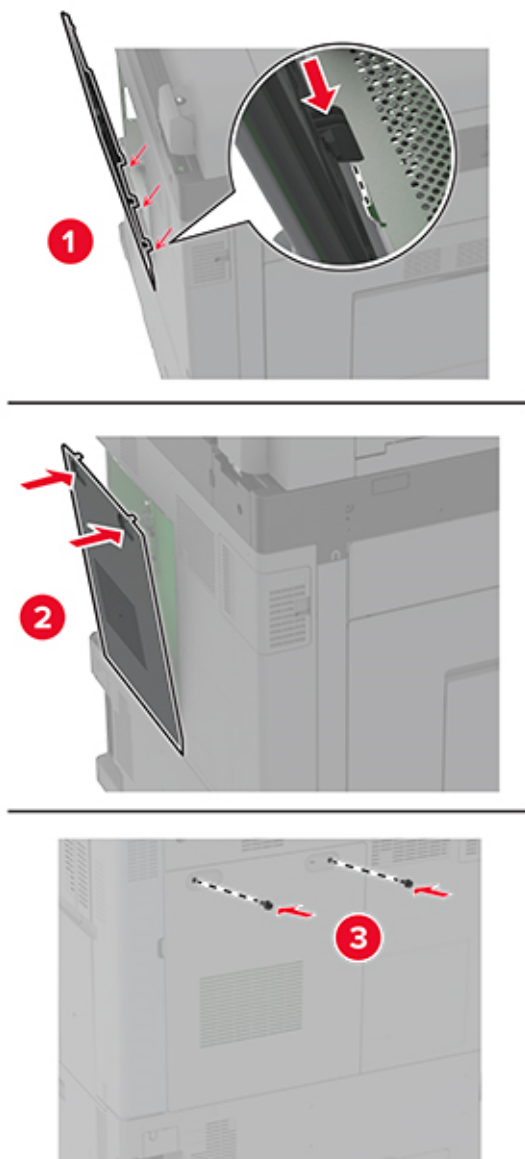

7 Koble strømledningen til stikkontakten igjen, og slå deretter på skriveren.

**⚠️ FORSIKTIG – POTENSIELLE SKADER:** Unngå risiko for brann eller elektrisk støt. Koble strømledningen til en riktig vurdert og ordentlig jordet stikkontakt som er i nærheten av produktet og lett tilgjengelig.

## Installere Trusted Platform Module



**FORSIKTIG – FARE FOR STØT:** Hvis du vil ha tilgang til kontrollerkortet eller installere ekstra maskinvare eller minneenheter etter installering av skriveren, må du slå av skriveren og trekke ut strømledningen av strømuttaket før du fortsetter. Unnlatelse av å gjøre dette medfører fare for elektrisk støt. Dersom andre enheter er tilkoblet skriveren, må disse også slås av, og alle ledninger som er tilkoblet skriveren, må trekkes ut.

- 1 Slå av skriveren, og koble strømledningen fra strømuttaket.
- 2 Tar du av dekselet til kontrollerkortet ved hjelp av en flat skrutrekker.

**Advarsel – mulig skade:** De elektroniske komponentene på kontrollerkortet kan lett bli skadet av statisk elektrisitet. Ta på en metalloverflate på skriveren før du tar på komponentene eller kontaktene på kontrollerkortet.



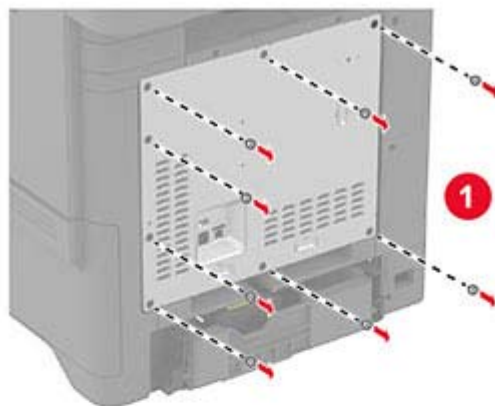

**3** Pakk ut Trusted Platform-modulen.

**4** Finn TPM-kontakten.

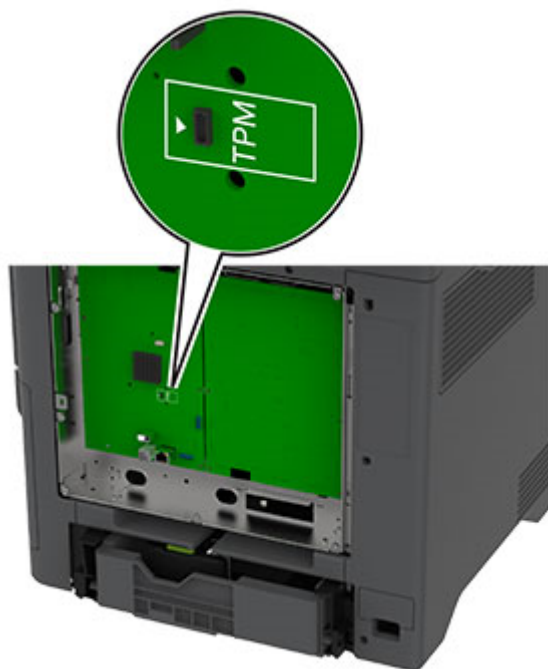

**5** Fest modulen til TPM-kontakten.

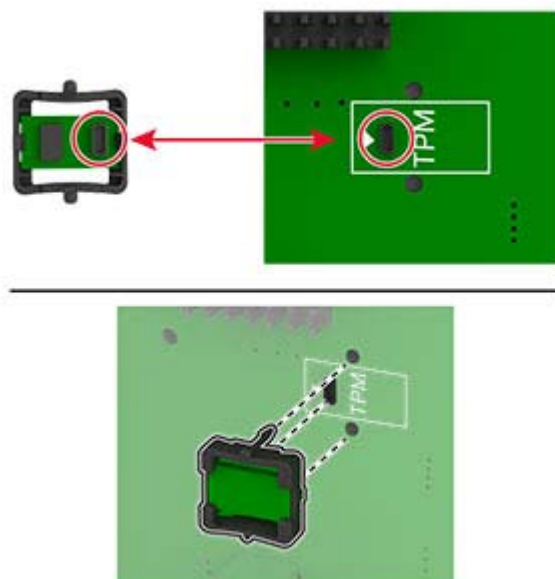

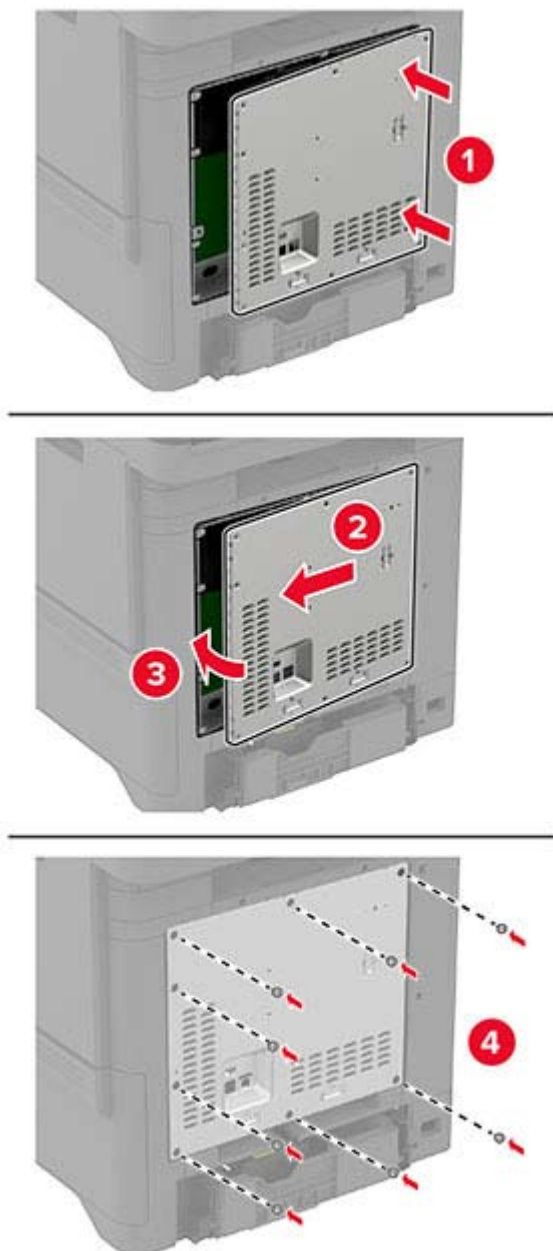
**6** Fest kontrollerkortdekselet.**7** Koble strømledningen til stikkontakten igjen, og slå deretter på skriveren.

**⚠ FORSIKTIG – POTENSIELLE SKADER:** Unngå risiko for brann eller elektrisk støt. Koble strømledningen til en riktig vurdert og ordentlig jordet stikkontakt som er i nærheten av produktet og lett tilgjengelig.

## Installere en harddisk på skriveren



**FORSIKTIG – FARE FOR STØT:** Hvis du vil ha tilgang til kontrollerkortet eller installere ekstra maskinvare eller minneenheter etter installering av skriveren, må du slå av skriveren og trekke ut strømledningen av strømuttaket før du fortsetter. Unnlatelse av å gjøre dette medfører fare for elektrisk støt. Dersom andre enheter er tilkoblet skriveren, må disse også slås av, og alle ledninger som er tilkoblet skriveren, må trekkes ut.

- 1 Slå av skriveren, og koble strømledningen fra strømuttaket.
- 2 Tar du av dekselet til kontrollerkortet ved hjelp av en flat skrutrekker.

**Advarsel – mulig skade:** De elektroniske komponentene på kontrollerkortet kan lett bli skadet av statisk elektrisitet. Ta på en metalloverflate på skriveren før du tar på de elektroniske komponentene eller kontaktene på kontrollerkortet.

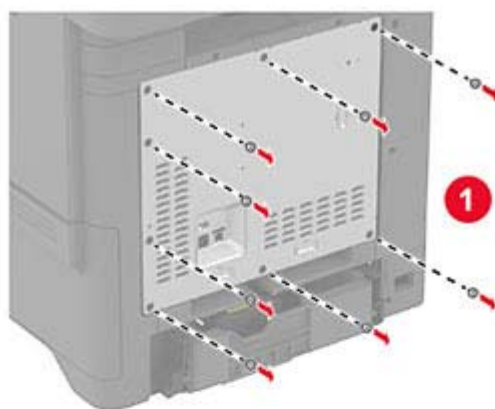

**3** Pakk opp harddisken.

**4** Fest harddisken til kontrollerkortet

**Advarsel – mulig skade:** Ikke trykk ned midt på harddisken.

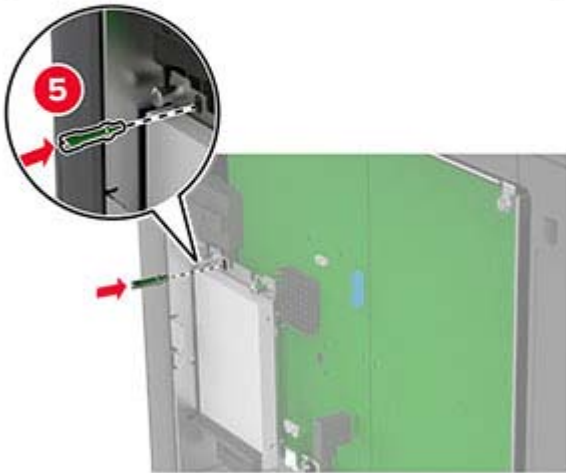
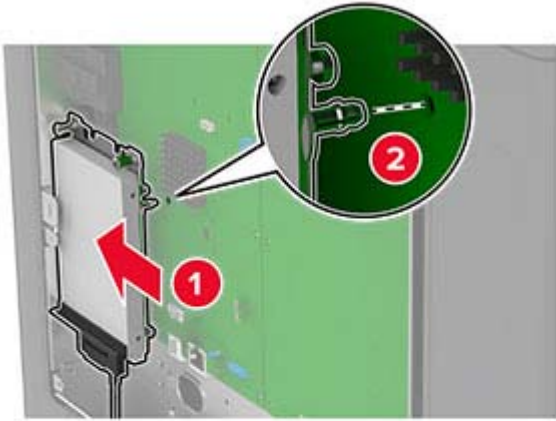

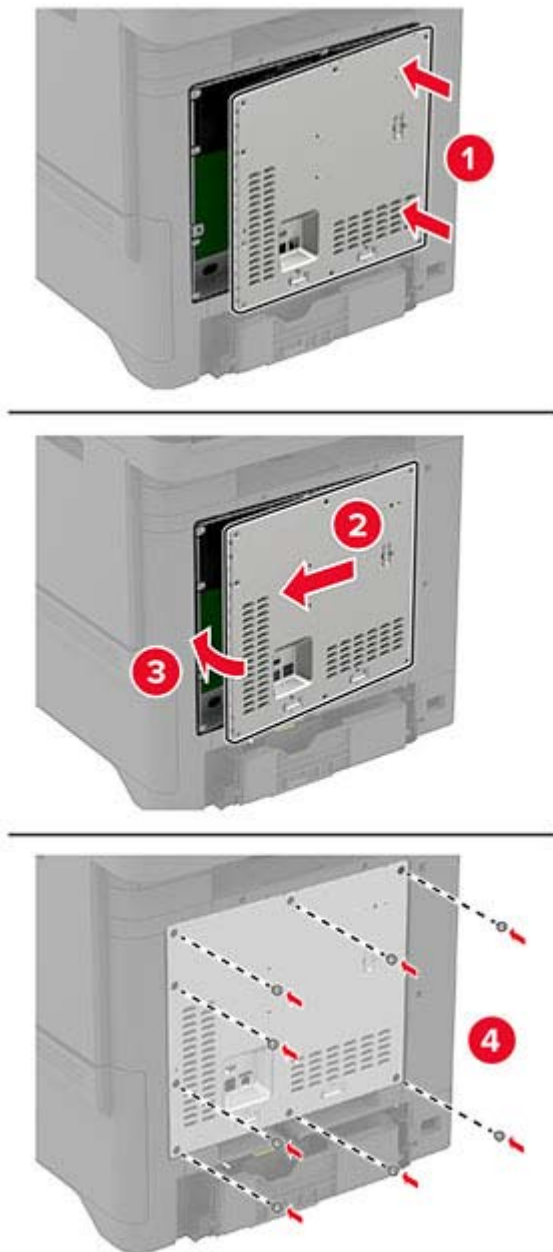
**5** Fest kontrollerkortdekselet.**6** Koble strømledningen til stikkontakten igjen, og slå deretter på skriveren.

**⚠ FORSIKTIG – POTENSIELLE SKADER:** Unngå risiko for brann eller elektrisk støt. Koble strømledningen til en riktig vurdert og ordentlig jordet stikkontakt som er i nærheten av produktet og lett tilgjengelig.

**Installere den praktiske stifteenheten**

- 1** Slå av skriveren, og koble strømledningen fra strømuttaket.
- 2** Pakk ut den praktiske stifteenheten, og deretter fjerner du all emballasje.

**3** Koble strømforsyningen til den praktiske stifteenheten.

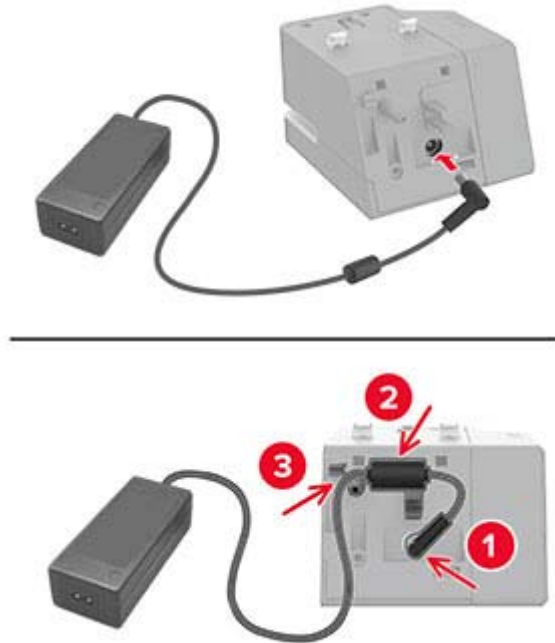

**Merk:** Bruk bare strømforsyningen som fulgte med den praktiske stifteenheten. Bruk av annen strømforsyning kan skade produktet.



4 Fest dekselet på strømforsyningen til det *klikker* på plass.

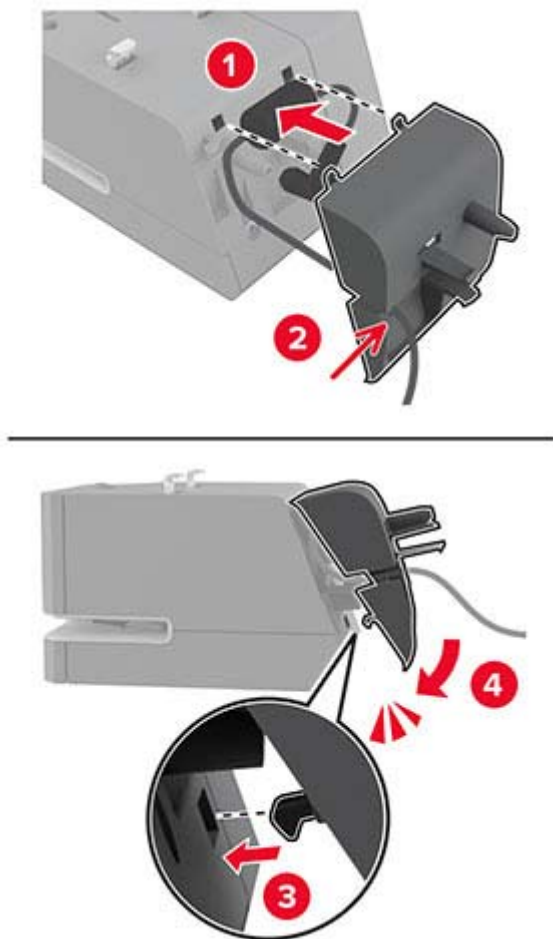

- 5 Monter vingeskruen inn i dekselet på strømforsyningen.

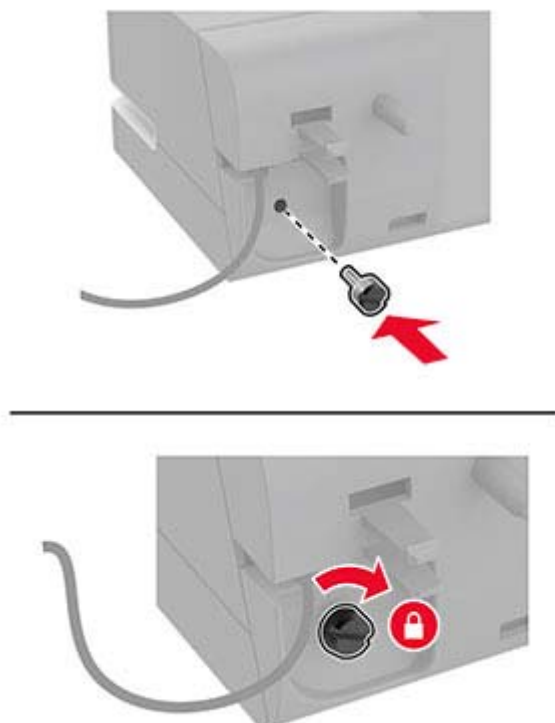

- 6 Fjern kolonnedekselet fra standardutskuffen.

**Merk:** Sørg for at kolonnedekselet kasseres riktig.

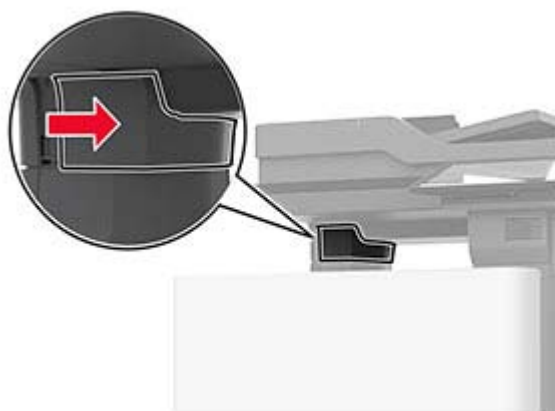

**7** Sett inn strømforsyningen gjennom skriveren.

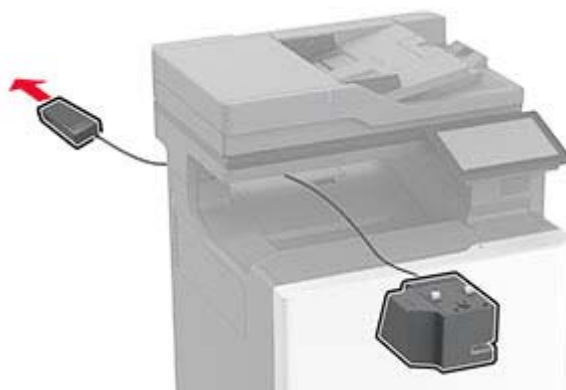

**8** Installer den praktiske stifteenheten.

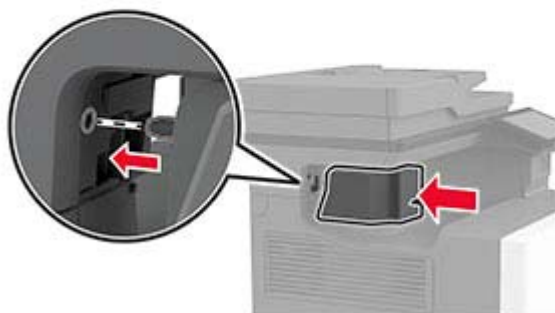
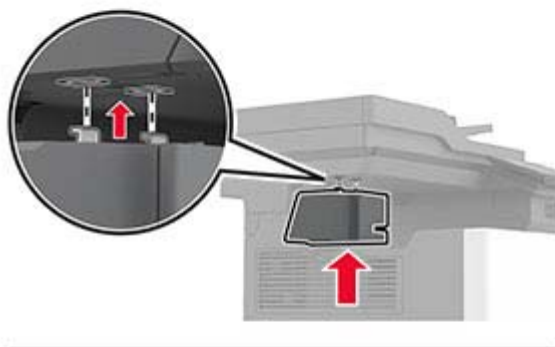

- 9 Plasser strømforsyningen riktig.

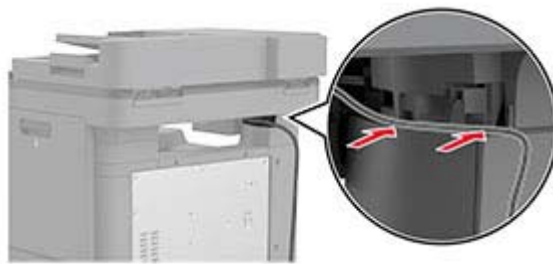

- 10 Fest stifteenhetsdekselet til det *klikker* på plass.

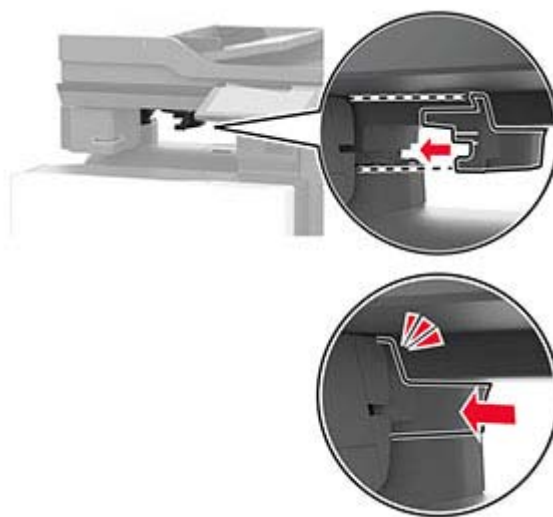

**Merk:** Kontroller at strømforsyningen er sikret.

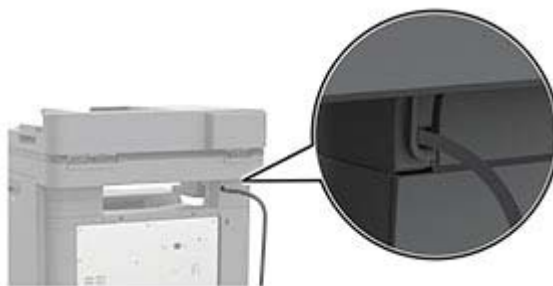

- 11 Koble den ene enden av stifteenhetens strømledning til strømforsyningen og så den andre enden til stikkontakten.

- 12 Koble den ene enden av skriverens strømledning til skriveren og så den andre enden til stikkontakten.

**⚠ FORSIKTIG – POTENSIELLE SKADER:** Unngå risiko for brann eller elektrisk støt. Koble strømledningen til en riktig vurdert og ordentlig jordet stikkontakt som er i nærheten av produktet og lett tilgjengelig.

- 13 Slå på skriveren.

## Installere trådløse moduler

### Installere MarkNet N8370 trådløs utskriftsserver



**FORSIKTIG – FARE FOR STØT:** Hvis du vil ha tilgang til kontrollerkortet eller installere ekstra maskinvare eller minneenheter etter installasjon av skriveren, må du slå av skriveren og trekke ut strømledningen av strømuttaket før du fortsetter. Unnlatelse av å gjøre dette medfører fare for elektrisk støt. Dersom andre enheter er tilkoblet skriveren, må disse også slås av, og alle ledninger som er tilkoblet skriveren, må trekkes ut.

- 1 Slå av skriveren, og koble strømledningen fra strømuttaket.
- 2 Tar du av dekselet til kontrollerkortet ved hjelp av en flat skrutrekker.

**Advarsel – mulig skade:** De elektroniske komponentene på kontrollerkortet kan lett bli skadet av statisk elektrisitet. Ta på en metalloverflate på skriveren før du tar på de elektroniske komponentene eller kontaktene på kontrollerkortet.

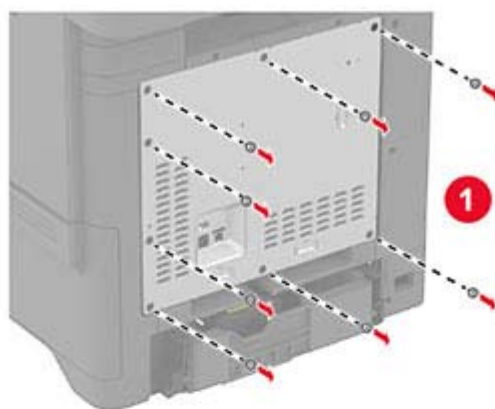

3 Installer den trådløse modulen inn i rammen.

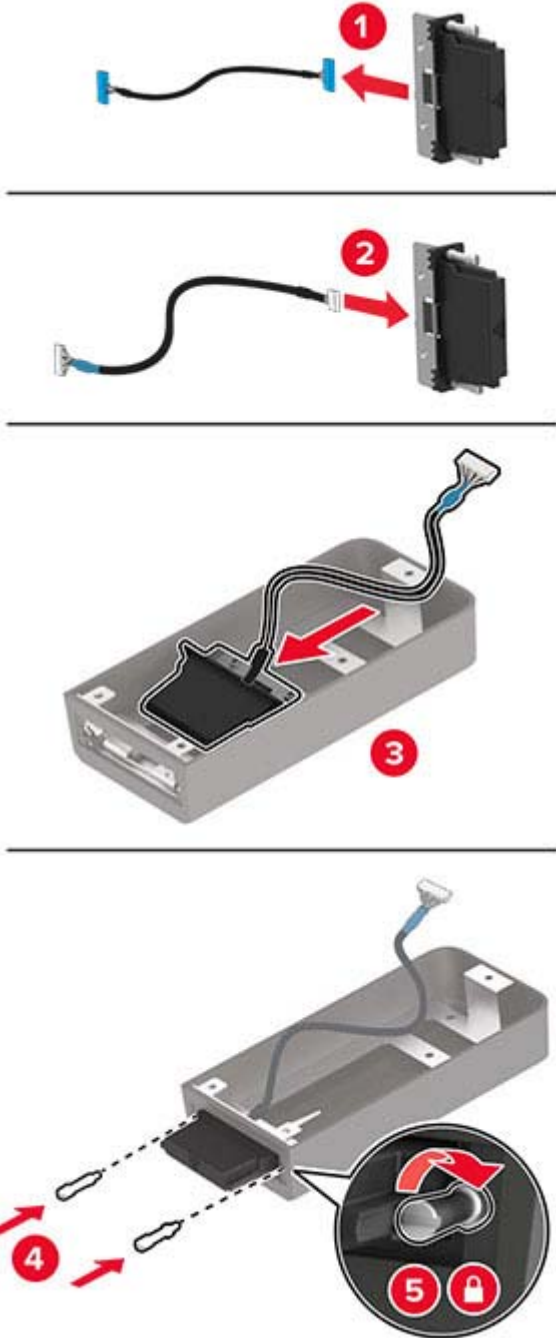

4 Fest den trådløse modulen til kontrollerkortdekselet.

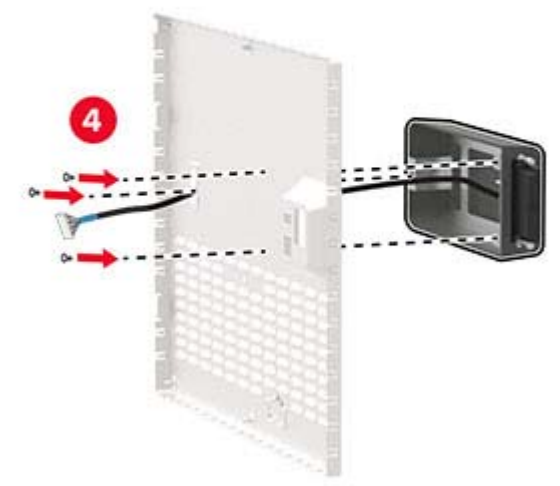
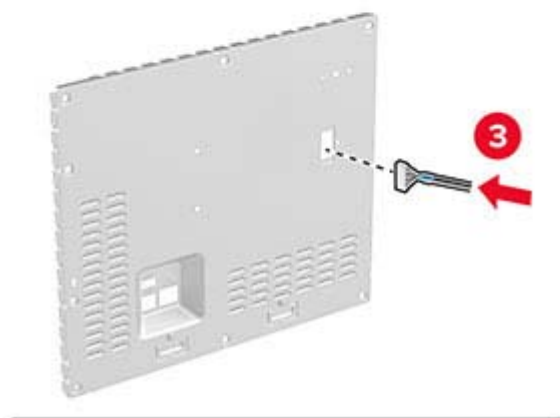
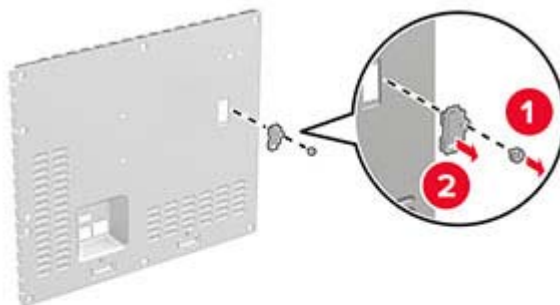



- 5** Koble den trådløse enheten til ISP-tilkoblingen på kontrollerkortet.

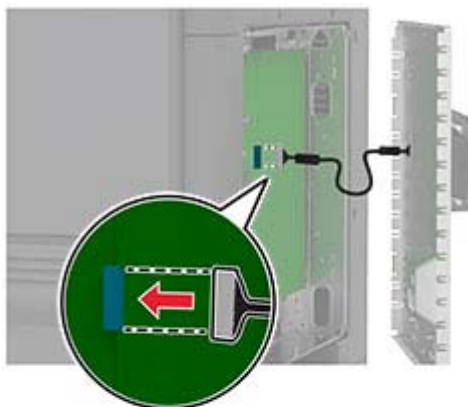

**6** Fest kontrollerkortdekselet.

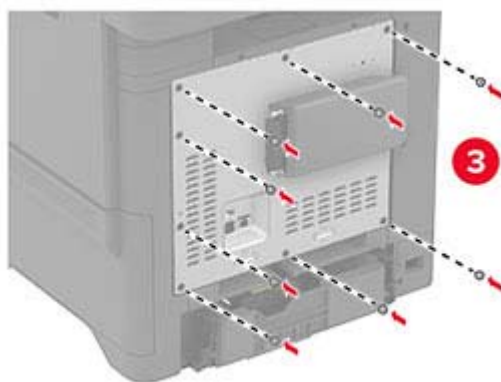
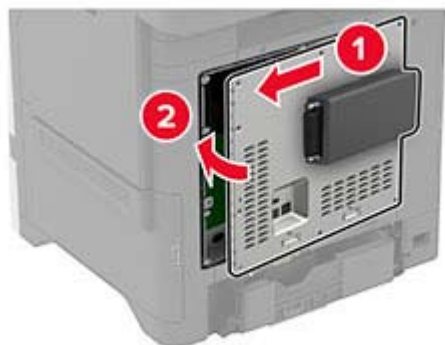

**7** Fest NFC-kortet.**8** Koble strømledningen til stikkontakten igjen, og slå deretter på skriveren.

**⚠ FORSIKTIG – POTENSIELLE SKADER:** Unngå risiko for brann eller elektrisk støt. Koble strømledningen til en riktig vurdert og ordentlig jordet stikkontakt som er i nærheten av produktet og lett tilgjengelig.

**Installere MarkNet N8372 trådløs utskriftsserver**

- 1** Slå av skriveren.
- 2** Påfør isopropylalkohol på en myk klut som ikke loer, og tørk deretter av overflaten rundt USB-porten.

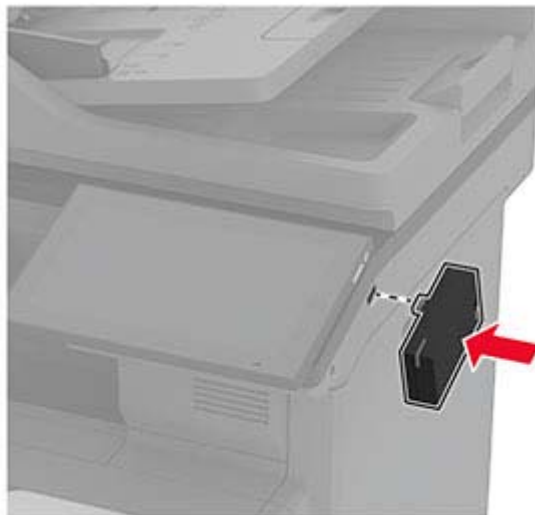
**3** Installer den trådløse modulen.**Merknader:**

- Bruk fast trykk for å sikre at tapen fester seg på overflaten av skriveren.
- Kontroller at skriveroverflaten er tørr og fri for kondensert fuktighet.
- Modulen er best festet til skriveren etter 72 timer.

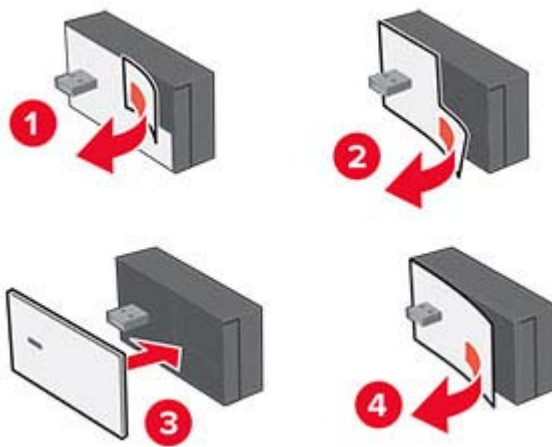
**4** Kontroller om det er et mellomrom mellom modulen og skriveren, og deretter fester du avstandsmodulen om nødvendig.

## 5 Fest NFC-kortet.



## 6 Slå på skriveren.

# Nettverksutskrift

## Koble skriveren til et Wi-Fi-nettverk

Før du starter, kontrollerer du at:

- En trådløs modul er installert i skriveren. Hvis du vil ha mer informasjon, kan du se avsnittet [Installere trådløse moduler](#).
- Aktiv adapter er satt til Auto. Fra startsidene trykker du på **Innstillinger > Nettverk/porter > Nettverksoversikt > Aktiv adapter**.

**1** Fra startsidene trykker du på **Innstillinger > Nettverk/porter > Trådløs > Oppsett på skriverkontrollpanelet > Velg nettverk**.

**2** Velg et Wi-Fi-nettverk, og skriv deretter inn nettverkspassordet.

**Merk:** For skrivere som er Wi-Fi-nettverksklare vises en melding for å sette opp Wi-Fi-nettverket ved første oppsett.

## Koble skriveren til et trådløst nettverk ved å bruke Wi-Fi Protected Setup (WPS)

Før du starter, kontrollerer du at:

- Tilgangspunktet (den trådløse ruter) er WPS-sertifisert eller WPS-kompatibelt. Du finner mer informasjon i dokumentasjonen som fulgte med tilgangspunktet.
- En trådløs modul er installert i skriveren. Hvis du vil ha mer informasjon, kan du se avsnittet [Installere trådløse moduler](#).
- Aktiv adapter er satt til Auto. Fra startsidene trykker du på **Innstillinger > Nettverk/porter > Nettverksoversikt > Aktiv adapter**.

### Ved å bruke trykknappmetoden

- 1 Fra startsidene trykker du på **Innstillinger > Nettverk/porter > Trådløs > Wi-Fi Protected Setup > Start trykknappmetoden**.
- 2 Følg instruksjonene i vinduet på kontrollpanelet.

### Bruke PIN-metoden

- 1 Fra startsidene trykker du på **Innstillinger > Nettverk/porter > Trådløs > Wi-Fi Protected Setup > Start PIN-metode**.
- 2 Kopier den åttesyfrede WPS-PIN-koden.
- 3 Åpne en nettleser, og skriv inn IP-adressen til tilgangspunktet i adressefeltet.

#### Merknader:

- Du finner IP-adressen i dokumentasjonen som fulgte med tilgangspunktet.
- Hvis du bruker en proxyserver, må den deaktiveres midlertidig, slik at nettsiden kan lastes inn på riktig måte.

- 4 Åpne WPS-innstillingene. Du finner mer informasjon i dokumentasjonen som fulgte med tilgangspunktet.
- 5 Angi den åttesyfrede PIN-koden, og lagre endringene.

## Konfigurere Wi-Fi Direct

Wi-Fi Direct® lar trådløse enheter kobles direkte til en Wi-Fi Direct-kompatibel skriver uten å måtte bruke et tilgangspunkt (trådløs ruter).

Før du begynner, må du kontrollere at en trådløs modul er installert på skriveren, Hvis du vil ha mer informasjon, kan du se avsnittet [Installere trådløse moduler](#).

- 1 Fra startsidene trykker du på **Innstillinger > Nettverk/porter > Wi-Fi Direct**.
- 2 Konfigurer innstillingene.
  - **Aktiver Wi-Fi Direct** – Gjør at skriveren kan kringkaste sitt eget Wi-Fi Direct-nettverk.
  - **Wi-Fi Direct-navn** – Tilordner et navn til Wi-Fi Direct-nettverket.
  - **Wi-Fi Direct-passord** – Tilordner passordet for å forhandle frem trådløs sikkerhet ved bruk av node-til-node-tilkoblingen.

- **Vis passord på oppsettsiden** – Viser passordet på Nettverksoppsettside.
  - **Godta trykknappforespørsler automatisk** – Skriveren kan godta tilkoblingsforespørsler automatisk.
- Merk:** Godta trykknappforespørsler automatisk er ikke sikkert.

#### Merknader:

- Som standard vises ikke Wi-Fi Direct-nettverkspassordet på skriversonskjermen. Hvis du vil vise passordet, aktiverer du ikonet for passordoversikt. Fra startside trykker du på **Innstillinger > Sikkerhet > Diverse > Aktiver vis passord/PIN-kode**.
- Du kan se passordet for Wi-Fi Direct-nettverket uten å vise det på skriversonskjermen. Fra startside trykker du på **Innstillinger > Rapporter > Nettverk > Oppsettside for nettverk**.

## Koble en mobilenhet til skriveren

Før du kobler til mobilenheten, må du kontrollere at Wi-Fi Direct er konfigurert. Se [Konfigurere Wi-Fi Direct på side 78](#) hvis du vil ha mer informasjon.

### Koble til med Wi-Fi Direct

**Merk:** Disse instruksjonene gjelder bare for Android-mobilenheter.

- 1 Gå til menyen for innstillinger på mobilenheten.
- 2 Aktiver **Wi-Fi**, og trykk deretter på **Wi-Fi Direct**.
- 3 Velg skriverens Wi-Fi Direct-navn.
- 4 Bekreft tilkoblingen på skriverkontrollpanelet

### Koble til med Wi-Fi

- 1 Gå til menyen for innstillinger på mobilenheten.
- 2 Klikk på **Wi-Fi**, og velg deretter skriverens Wi-Fi Direct-navn.

**Merk:** Strengen DIRECT-xy (der x og y er to tilfeldige tegn) legges til foran Wi-Fi Direct-navnet.

- 3 Tast inn Wi-Fi Direct-passordet.

## Koble en datamaskin til skriveren

Før du kobler til datamaskinen, må du kontrollere at Wi-Fi Direct er konfigurert. Se [Konfigurere Wi-Fi Direct på side 78](#) hvis du vil ha mer informasjon.

### For Windows-brukere

- 1 Åpne skrivermappen, og klikk på **Legg til en skriver eller skanner**.
- 2 Klikk på **Vis Wi-Fi Direct-skrivere**, og velg deretter skriverens Wi-Fi Direct-navn.
- 3 På skriversonskjermen ser du en åttesifret PIN-kode for skriveren.
- 4 Angi PIN-koden på datamaskinen.

**Merk:** Hvis skriverdriveren ikke allerede er installert, laster Windows ned den riktige driveren.

## For Macintosh-brukere

**1** Klikk på trådløseikonet, og velg deretter skriverens Wi-Fi Direct-navn.

**Merk:** Strengen DIRECT-xy (der x og y er to tilfeldige tegn) legges til foran Wi-Fi Direct-navnet.

**2** Tast inn Wi-Fi Direct-passordet.

**Merk:** Bytt tilbake til det forrige nettverket på datamaskinen når du har koblet den fra Wi-Fi Direct-nettverket.

## Deaktivere Wi-Fi-nettverket

**1** Gå til startsidene og trykk på **Innstillinger > Nettverk/porter > Nettverksoversikt > Aktiv adapter > Standard nettverk**.

**2** Følg instruksjonene i vinduet på kontrollpanelet.

## Kontrollere skriverens tilkobling

**1** Gå til startsidene, trykk på **Innstillinger > Rapporter > Nettverk > Nettverksoppsettside**.

**2** Kontroller den første delen av nettverksoppsettsiden, og kontroller at statusen er tilkoblet.

Hvis statusen er ikke tilkoblet, kan det hende at nettverkskontakten ikke er aktiv, eller at det er feil på nettverkskabelen. Kontakt administrator for å få hjelp.



# Sikre skriveren

## Finne sikkerhetssporet

Skriveren er utstyrt med en sikkerhetssperrefunksjon. Fest en sikkerhetssperre som er kompatibel med de fleste bærbare datamaskiner, på skriveren som vist for å sikre skriveren.

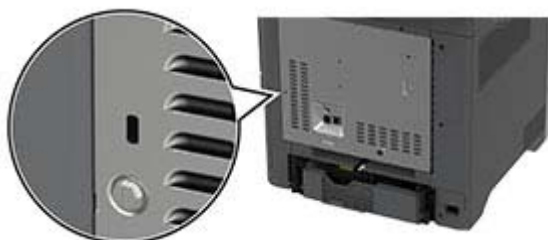

## Slette skriverminne

For å slette flyktig minne eller bufrede data i skriveren må du slå av skriveren.

Hvis du vil slette ikke-flyktig, enhets- og nettverksinnstillinger, sikkerhetsinnstillinger og innebygde løsninger, gjør du følgende:

- 1 Fra startsidene trykker du på **Innstillinger > Enhet > Vedlikehold > Sletting – feil**.
- 2 Trykk på boksen for merk av **Rydd all informasjon på ikke-flyktig minne** og trykk deretter på **SLETT**.
- 3 Trykk på **Start installeringsveiviser** eller **La skriver være frakoblet**, og trykk deretter på **Neste**.
- 4 Start operasjonen.

**Merk:** Denne prosessen ødelegger også krypteringsnøkkelen som brukes til å beskytte brukerdatabe. Å ødelegge krypteringsnøkkelen gjør dataene uopprettelige.

## Slette skriverlagringsstasjonen

- 1 Fra startsidene trykker du på **Innstillinger > Enhet > Vedlikehold > Sletting – feil**.
- 2 Gjør ett av følgende avhengig av hvilken lagringsstasjon som er installert på skriveren:
  - Hvis det dreier seg om en harddisk, trykker du på avmerkingsboksen **Rydd all informasjon på harddisken** etterfulgt av **SLETT**, og deretter velger du en metode for å slette data.

**Merk:** Prosessen for å rydde harddisken kan ta flere minutter til en time, og skriveren vil ikke være tilgjengelig for andre oppgaver.

- Hvis det dreier seg om en intelligent lagringsstasjon (ISD), trykker du på **Slett intelligent lagringsstasjon**, og deretter trykker du på **SLETT** for å slette alle brukerdatabe.
- 3 Start operasjonen.

## Gjenopprette fabrikkinnstillingene

- 1 Gå til startbildet, og trykk på **Innstillinger > Enhet > Gjenoppsett standardinnstillinger**.
- 2 Trykk på **Gjenoppsett innstillinger** > velg innstillingene du vil gjenopprette > **GJENOPPRETT**.
- 3 Start operasjonen.

## Erklæring om flyktig og ikke-flyktig minne

Minnetyper	Beskrivelse
Flyktig minne	Skriveren bruker standard RAM: (Random Access Memory) til å bufre brukerdata midlertidig for enkle utskrifts- og kopieringsjobber.
Ikke-flyktig minne	Skriveren kan bruke to typer ikke-flyktig minne: EEPROM og NAND (flash-minnekort). Begge typene lagrer operativsystemet, skriverinnstillingene og nettverksinformasjonen. De lagrer også skanner- og bokmerkeinnstillinger og innebygde løsninger.
Harddisk lagringsstasjon	Enkelte skrivere kan ha en harddisk installert. Skriverens harddisk er konstruert for skiverspesifikk funksjonalitet. Harddisken kan beholde bufrede brukerdata fra komplekse utskriftsjobber samt skjema- og skriftdata.
Intelligent lagringsstasjon (ISD)	Noen skrivere kan ha en ISD installert. ISD bruker ikke-flyktig flash-minne til å lagre brukerdata fra komplekse utskriftsjobber, skjemadata og skriftdata.

Slett innholdet av installert skriverminne under følgende omstendigheter:

- Skriveren skal trekkes tilbake.
- Skriverharddisken eller ISD-en er byttet ut.
- Skriveren skal flyttes til en annen avdeling eller til et annet sted.
- Det skal utføres service på skriveren av en person utenfor organisasjonen.
- Skriveren skal fjernes fra lokalene for å få utført service.
- Skriveren skal selges til en annen organisasjon.

**Merk:** Følg policyene og prosedyrene for organisasjonen for å kvitte deg med en lagringsenhet.

# Skrive ut

## Skrive ut fra en datamaskin

**Merk:** For etiketter, kartong og konvolutter angir du papirstørrelsen og -typen på skriveren før du skriver ut dokumentet.

- 1 Gå til dokumentet du prøver å skrive ut, og åpne dialogboksen Skriv ut.
- 2 Endre innstillingene ved behov.
- 3 Skriv ut dokumentet.

## Skrive ut fra en mobilenhet

### Utskrift fra en mobil enhet med AirPrint



Programvarefunksjonen AirPrint er en mobil utskriftsløsning som gjør det mulig å skrive ut direkte fra Apple-enheter til en AirPrint-sertifisert skriver.



#### Merknader:

- Kontroller at Apple-enheten og skriveren er koblet til samme nettverk. Hvis nettverket har flere trådløse hubber, må du kontrollere at begge enhetene er koblet til samme subnett.
  - Dette programmet støttes bare på enkelte Apple-enheter.
- 1 Fra den mobile enheten din velger du et dokument fra filbehandlingsverktøyet eller starter et kompatibelt program.
  - 2 Trykk på delingsikonet, og trykk deretter på **Skriv ut**.
  - 3 Velge en skriver.  
Endre innstillingene ved behov.
  - 4 Skriv ut dokumentet.

## Utskrift fra en mobilenhet ved hjelp av Wi-Fi Direct®

Wi-Fi Direct er en utskriftstjeneste som gjør det mulig å skrive ut til enhver Wi-Fi Direct-klar skriver.

**Merk:** Kontroller at mobilenheten er koblet til skriverens trådløse nettverk. Se [Koble en mobilenhet til skriveren på side 79](#) hvis du vil ha mer informasjon.

- 1 Start et kompatibelt program fra mobilenheten din, eller velg et dokument fra filbehandlingsverktøyet.
- 2 Gjør ett av følgende, avhengig av mobilenheten:
  - Trykk på  > **Skriv ut**.
  - Trykk på  > **Skriv ut**.
  - Trykk på **...** > **Skriv ut**.
- 3 Velg en skriver, og juster innstillingene om nødvendig.
- 4 Skriv ut dokumentet.

## Skrive ut fra en flash-stasjon

- 1 Sett inn flash-enheten.

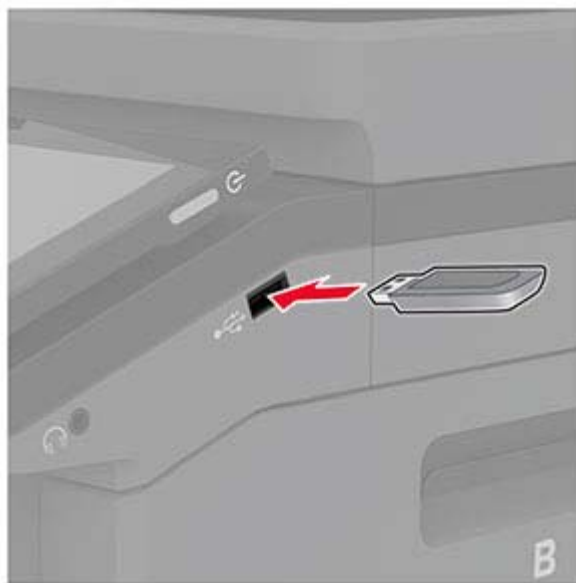

### Merknader:

- Hvis du setter inn flash-stasjonen mens det vises en feilmelding, vil skriveren ignorere flash-stasjonen.
  - Hvis du kobler til flash-enheten mens skriveren behandler andre utskriftsjobber, vises meldingen **Opptatt** på skjermen.
- 2 Trykk på dokumentet du vil skrive ut, på skjermen.  
Endre eventuelt utskriftsinnstillingene.
  - 3 Skriv ut dokumentet.  
For å skrive ut et annet dokument må du trykke på **USB-stasjon**.

**Advarsel – mulig skade:** For å unngå tap av data eller feil på skriveren må du ikke ta på flash-enheten eller skriveren i området som vises nedenfor, mens du aktivt skriver ut, leser eller skriver fra minneenheten.



## Støttede flash-stasjoner og filtyper

### Flash-stasjoner

#### Merknader:

- Skriveren støtter høyhastighets flash-stasjoner med fullhastighetsstandard.
- Flash-stasjonene må støtte FAT-filsystemet (File Allocation Tables).

### Filtyper

Dokumenter	Bilder
<ul style="list-style-type: none"><li>• PDF (versjon 1.7 eller eldre)</li><li>• Microsoft-filformater (DOC, DOCX, XLS, XLSX, PPT, PPTX)</li></ul>	<ul style="list-style-type: none"><li>• JPEG eller JPG</li><li>• TIFF eller TIF</li><li>• GIF</li><li>• BMP</li><li>• PNG</li><li>• PCX</li><li>• DCX</li></ul>

## Konfigurere konfidensielle jobber

- 1 Gå til startsidene, trykk på **Innstillinger > Sikkerhet > Oppsett for konfidensiell utskrift.**
- 2 Konfigurer innstillingene.

Innstilling	Beskrivelse
Maks. ugyldig PIN-kode	Angi grensen for å skrive inn en ugyldig PIN-kode. <b>Merk:</b> Når grensen er nådd, slettes utskriftsjobbene for det brukernavnet.
Konfidensiell utskrift-jobb utløper	Angi en individuell utløpstid for hver holdte jobb før den slettes automatisk fra skriverminnet, harddisken eller intelligent lagringsstasjon. <b>Merk:</b> En holdt jobb er enten Konfidensiell, Gjenta, Reservereller Kontroller.
Gjenta utskrift-jobb utløper	Angi utløpstidspunktet for utskriftsjobber du ønsker å gjenta.
Bekreft utskrift-jobb utløper	Angi utløpstidspunktet for utskrift av en kopi av en jobb, slik at du kan kontrollere kvaliteten på utskriften før du skriver ut de gjenværende kopiene.
Utsett utskrift-jobb utløper	Angi utløpstidspunktet for jobber du vil lagre i skriveren for utskrift senere.
Krev at alle jobber skal holdes	Angi at skriveren skal holde tilbake alle utskriftsjobber.
Behold like dokumenter	Angi at skriveren skal beholde alle dokumenter med samme filnavn.

## Skrive ut konfidensielle og andre holdte jobber

### For Windows-brukere

- 1 Åpne et dokument, og klikk på **Fil > Skriv ut**.
- 2 Velg en skriver, og klikk på **Egenskaper, Innstillinger, Valg** eller **Oppsett**.
- 3 Klikk på **Skriv ut og hold**.
- 4 Velg **Bruk utskrift og hold**, og tilordne deretter et brukernavn.
- 5 Velg type utskriftsjobb (Konfidensiell, Gjenta, Reserver eller Bekreft).  
Hvis du velger **Konfidensiell**, må du sikre utskriftsjobben med et personlig identifikasjonsnummer (PIN).
- 6 Klikk på **OK** eller **Skriv ut**.
- 7 Frigi utskriftsjobben fra skriverens startbilde.
  - For konfidensiell utskrift trykker du på **Holdte jobber** > velg brukernavn > **Konfidensiell** > angi PIN-kode > velg utskriftsjobb > konfigurere innstillingene > **Skriv ut**.
  - For andre utskriftsjobber trykker du på **Holdte jobber** > velg brukernavn > velg utskriftsjobb > konfigurere innstillingene > **Skriv ut**.

### For Macintosh-brukere:

#### Ved bruk av AirPrint

- 1 Velg **Arkiv > Skriv ut** med et dokument åpent.
- 2 Velg en skriver, og deretter går du til Retning-menyen og velger **PIN-utskrift** fra rullegardinmenyen.
- 3 Aktiver **Skriv ut med PIN-kode**, og angi deretter en firesifret-PIN-kode.
- 4 Klikk på **Skriv ut**.
- 5 Frigi utskriftsjobben fra skriverens startbilde. Trykk på **Holdte jobber** > velg navnet på datamaskinen din > **Konfidensiell** > angi PIN-koden > velg utskriftsjobben > **Skriv ut**.

## Bruke skriverdriveren

- 1 Velg **Arkiv > Skriv ut** med et dokument åpent.
- 2 Velg en skriver, og deretter går du til Retning-menyen og velger **Skriv ut og hold** fra rullegardinmenyen.
- 3 Velg **Konfidensiell utskrift**, og angi deretter en firesifret PIN-kode.
- 4 Klikk på **Skriv ut**.
- 5 Frigi utskriftsjobben fra skriverens startbilde. Trykk på **Holdte jobber >** , velg navnet på datamaskinen din **> Konfidensiell >** velg utskriftsjobb **>** angi PIN-kode **> Skriv ut**.

## Skrive ut en liste med skrifteksempler

- 1 Gå til startbildet, og trykk på **Innstillinger > Rapporter > Skriv ut > Skriv ut skrifter**.
- 2 Trykk på **PCL-skrifter** eller **PS-skrifter**.

## Skrive ut en katalogliste

Gå til startsidene, trykk på **Innstillinger > Rapporter > Skriv ut > Skriv ut katalog**.

## Legge skilleark mellom kopiene

- 1 Gå til startsidene, trykk på **Innstillinger > Skriv ut > Layout > Skilleark > Mellom kopier**.
- 2 Skriv ut dokumentet.

## Avbryte en utskriftsjobb

- 1 Trykk på  på startsidene.
- 2 Velg jobben du vil avbryte.



**Merk:** Du kan også avbryte en jobb ved å trykke på **Jobbkø**.

## Justere tonermørkhet

- 1 Gå til startsidene, og trykk på **Innstillinger > Utskrift > Kvalitet**.
- 2 Juster innstillingene på menyen **Tonermørkhet**.

# Kopier

## Bruke den automatiske dokumentmateren og skannerens glassplate

Automatisk dokumentmater (ADM)	Skannerglassplate
 <ul style="list-style-type: none"> <li>• Bruk den automatiske dokumentmateren hvis du har flersidige eller tosidige dokumenter.</li> <li>• Legg i et originaldokument med utskriftssiden opp. For dokumenter med flere sider må du sørge for å justere forkanten før dokumentet legges i.</li> <li>• Sørg for å justere papirskinnene i den automatiske dokumentmateren slik at de samsvarer med bredden på papiret du legger i.</li> </ul>	 <ul style="list-style-type: none"> <li>• Bruk skannerglassplaten for enkeltsidige dokumenter, boksider, små elementer (for eksempel postkort eller fotografier), transparenter, fotopapir eller tynne materialer (for eksempel magasinutklipp).</li> <li>• Legg i dokumentet med forsiden ned i hjørnet med pilen.</li> </ul>

## Kopiere

- 1 Legg et originaldokument i skuffen til den automatiske dokumentmateren, eller på skannerglassplaten.

**Merk:** For å unngå at bildet beskjæres, må du kontrollere at originaldokumentet og utskriftsdokumentet har samme papirstørrelse.

- 2 Gå til startsidene, trykk på **Kopier**, og angi deretter antall kopier.

Endre eventuelt kopieringsinnstillingene.

- 3 Kopier dokumentet.

**Merk:** Hvis du vil ta en rask kopi, fra startsidene trykker du på .

## Kopiere fotografier

- 1 Legg et fotografi på skannerens glassplate.
- 2 Gå til startbildet, og trykk på **Kopier > Innhold > Innholdstype > Foto**.
- 3 Trykk på **Innholdskilde**, og velg deretter innstillingen som stemmer best overens med originalbildet.
- 4 Kopier fotografiet.



## Kopiere på papir med brevhode

- 1 Legg et originaldokument i skuffen til den automatiske dokumentmateren, eller på skannerglassplaten.
- 2 Fra startside trykker du på **Kopier > Kopier fra** > og velger størrelsen på originaldokumentet.
- 3 Trykk på **Kopier til**, og velg papirkilden som inneholder brevhodet.  
Hvis du har lagt letterhead inn i flerbruksmateren, trykker du deretter på **Kopier til > Flerbruksmateren** > velger en papirstørrelse > **Letterhead**.
- 4 Kopier dokumentet.

## Skrive ut på begge sider av papiret

- 1 Legg et originaldokument i skuffen til den automatiske dokumentmateren, eller på skannerglassplaten.
- 2 Fra startside trykker du på **Kopier > Sider**.
- 3 Trykk på **1-sidig til 2-sidig** eller **2-sidig til 2-sidig**.
- 4 Kopier dokumentet.

## Forminske eller forstørre kopier

- 1 Legg et originaldokument i skuffen til den automatiske dokumentmateren, eller på skannerglassplaten.
- 2 Fra startside trykker du på **Kopier > Skaler** > og velger en skaleringsverdi.  
**Merk:** Hvis du endrer størrelsen på originaldokumentet eller utskriften etter at Skaler er angitt, gjenopprettes skaleringsverdien til Auto.
- 3 Kopier dokumentet.

## Sortere kopier

- 1 Legg et originaldokument i skuffen til den automatiske dokumentmateren, eller ned på skannerglassplaten.
- 2 Gå til startside, trykk på **Kopier > Sorter > På [1,2,1,2,1,2]**.
- 3 Kopier dokumentet.

## Legge skilleark mellom kopiene

- 1 Legg et originaldokument i skuffen til den automatiske dokumentmateren, eller ned på skannerglassplaten.
- 2 Gå til startside, og trykk på **Kopier > Skilleark**.
- 3 Juster innstillingene.
- 4 Send kopijobben.

## Kopiere flere sider til et enkeltark

- 1 Legg et originaldokument i skuffen til den automatiske dokumentmateren, eller ned på skannerglassplaten.
- 2 Gå til startside, og trykk på **Kopier** > **Sider per side**.
- 3 Juster innstillingene.
- 4 Kopier dokumentet.

## Kopiere kort

- 1 Legg et kort på skannerens glassplate.
- 2 Trykk på **Kortkopi** på startside.  
**Merk:** Endre eventuelt skanneinnstillingene.
- 3 Trykk på **Skann**.



**Merk:** Hvis du vil ha flere kopier av kortet, trykker du på **Skriv ut en kopi**.

## Lage en snarvei

- 1 Trykk på **Kopier** på startbildet.
- 2 Konfigurer innstillingene, og trykk på .
- 3 Opprett en snarvei.

## E-post

### Bruke den automatiske dokumentmateren og skannerens glassplate

Automatisk dokumentmater (ADM)	Skannerglassplate
 <ul style="list-style-type: none"> <li>• Bruk den automatiske dokumentmateren hvis du har flersidige eller tosidige dokumenter.</li> <li>• Legg i et originaldokument med utskriftssiden opp. For dokumenter med flere sider må du sørge for å justere forkanten før dokumentet legges i.</li> <li>• Sørg for å justere papirskinnene i den automatiske dokumentmateren slik at de samsvarer med bredden på papiret du legger i.</li> </ul>	 <ul style="list-style-type: none"> <li>• Bruk skannerglassplaten for enkeltsidige dokumenter, boksider, små elementer (for eksempel postkort eller fotografier), transparenter, fotopapir eller tynne materialer (for eksempel magasinutklipp).</li> <li>• Legg i dokumentet med forsiden ned i hjørnet med pilen.</li> </ul>

### Sende en e-postmelding

Før du begynner, må du kontrollere at SMTP-innstillingene er konfigurert. Se [Konfigurere SMTP-innstillinger for e-post på side 33](#) hvis du vil ha mer informasjon.



- 1 Legg et originaldokument i skuffen til den automatiske dokumentmateren, eller på skannerglassplaten.
- 2 På startbildet trykker du på **E-post** og angir deretter nødvendig informasjon.
- 3 Konfigurer skanneinnstillingene om nødvendig.
- 4 Send e-postmeldingen.

### Opprette en e-postsnarvei

- 1 Trykk på **E-post** på startbildet.
- 2 Konfigurer innstillingene, og trykk på ★.
- 3 Opprett en snarvei.

## Faks

### Bruke den automatiske dokumentmateren og skannerens glassplate

Automatisk dokumentmater (ADM)	Skannerglassplate
 <ul style="list-style-type: none"> <li>• Bruk den automatiske dokumentmateren hvis du har flersidige eller tosidige dokumenter.</li> <li>• Legg i et originaldokument med utskriftssiden opp. For dokumenter med flere sider må du sørge for å justere forkanten før dokumentet legges i.</li> <li>• Sørg for å justere papirskinnene i den automatiske dokumentmateren slik at de samsvarer med bredden på papiret du legger i.</li> </ul>	 <ul style="list-style-type: none"> <li>• Bruk skannerglassplaten for enkeltsidige dokumenter, boksider, små elementer (for eksempel postkort eller fotografier), transparenter, fotopapir eller tynne materialer (for eksempel magasinutklipp).</li> <li>• Legg i dokumentet med forsiden ned i hjørnet med pilen.</li> </ul>

## Sende en faks

**Merk:** Kontroller at faksen er konfigurert. Du kan finne mer informasjon i avsnittet [Konfigurere skriveren til å fakse](#).

### Ved hjelp av kontrollpanelet

- 1 Legg et originaldokument i skuffen til den automatiske dokumentmateren, eller på skannerglassplaten.
- 2 På startbildet trykker du på **Faks** og angir deretter nødvendig informasjon.  
Endre innstillingene ved behov.
- 3 Send faksen.

### Ved hjelp av datamaskinen

Før du begynner, må du kontrollere at faksdriveren er installert. Se [Installere faksdriveren på side 48](#) hvis du vil ha mer informasjon.

#### For Windows-brukere

- 1 Gå til dokumentet du prøver å fakse, og åpne dialogboksen Skriv ut.
- 2 Velg skriveren, og klikk på **Egenskaper**, **Innstillinger**, **Valg** eller **Oppsett**.

- 3 Klikk på **Faks > Aktiver faks > Vis alltid innstillinger før faksing**, og angi deretter mottakerens nummer.  
Hvis det er nødvendig, kan du konfigurere andre faksinnstillinger.
- 4 Send faksen.

#### For Macintosh-brukere:

- 1 Med et åpent dokument velger du **Fil > Skriv ut**.
- 2 Velg skriveren som har - **Faks** lagt til etter navnet.
- 3 Skriv inn mottakerens nummer i Til-feltet.  
Hvis det er nødvendig, kan du konfigurere andre faksinnstillinger.
- 4 Send faksen.

## Planlegge en faks

**Merk:** Kontroller at faksen er konfigurert. Du kan finne mer informasjon i avsnittet [Konfigurere skriveren til å fakse](#).

- 1 Legg et originaldokument i skuffen til den automatiske dokumentmateren, eller på skannerglassplaten.
- 2 Fra startsiden trykker du på **Faks > Til > angi faksnummeret > Ferdig**.
- 3 Trykk på **Sendetidspunkt**, konfigurer datoen og klokkeslettet, og trykk deretter på **OK**.
- 4 Send faksen.

## Opprette faksmålsnarvei

**Merk:** Kontroller at faksen er konfigurert. Du kan finne mer informasjon i avsnittet [Konfigurere skriveren til å fakse](#).

- 1 På startbildet trykker du på **Faks > Til**.
- 2 Angi mottakerens nummer, og trykk deretter på **Ferdig**.
- 3 Konfigurer innstillingene, og trykk på .
- 4 Opprett en snarvei.

## Endre oppløsning

**Merk:** Kontroller at faksen er konfigurert. Du kan finne mer informasjon i avsnittet [Konfigurere skriveren til å fakse](#).

- 1 Legg et originaldokument i skuffen til den automatiske dokumentmateren, eller på skannerglassplaten.
- 2 På startbildet trykker du på **Faks** og angir deretter nødvendig informasjon.
- 3 Trykk på **Oppløsning**, og velg deretter en innstilling.
- 4 Send faksen.

## Justere faksmørkheten

**Merk:** Kontroller at faksen er konfigurert. Du kan finne mer informasjon i avsnittet [Konfigurere skriveren til å fakse](#).

- 1 Legg et originaldokument i skuffen til den automatiske dokumentmateren, eller på skannerglassplaten.
- 2 På startbildet trykker du på **Faks** og angir deretter nødvendig informasjon.
- 3 Trykk på **Mørkhet**, og juster deretter innstillingen.
- 4 Send faksen.

## Skrive ut en fakslogg

**Merk:** Kontroller at den analoge faksen eller etherFAX er konfigurert. Du kan finne mer informasjon i avsnittet [Konfigurere skriveren til å fakse](#).

- 1 Fra startsidene trykker du på **Innstillinger > Rapporter > Faks**.
- 2 Trykk på **Faksjobblogg** eller **Faksanropslogg**.

## Blokkere søppelfakser

**Merk:** Kontroller at den analoge faksen eller etherFAX er konfigurert. Du kan finne mer informasjon i avsnittet [Konfigurere skriveren til å fakse](#).

- 1 Gå til startbildet, og trykk på **Innstillinger > Faks > Faksoppsett > Innstillinger for mottak av faks > Administrasjon**.
- 2 Sett **Blokker faks uten navn** til **På**.

## Fakser som venter

**Merk:** Kontroller at den analoge faksen eller etherFAX er konfigurert. Du kan finne mer informasjon i avsnittet [Konfigurere skriveren til å fakse](#).

- 1 Fra startsidene trykker du på **Innstillinger > Faks > Faksoppsett > Innstillinger for mottak av faks > Holde faks**.
- 2 Velg en modus.

## Videresende en faks

**Merk:** Kontroller at den analoge faksen eller etherFAX er konfigurert. Du kan finne mer informasjon i avsnittet [Konfigurere skriveren til å fakse](#).

- 1 Opprette en målsnarvei
  - a Åpne en nettleser, og skriv inn IP-adressen til skriveren i adressefeltet.

**Merknader:**

- Vis IP-adressen til skriveren på startbildet. IP-adressen vises som fire sett med tall atskilt med punktum, for eksempel 123.123.123.123.
- Hvis du bruker en proxyserver, må den deaktiveres midlertidig, slik at nettsiden kan lastes inn på riktig måte.

**b** Klikk på **Snarveier > Legg til snarvei**.

**c** Velg en snarveitype, og konfigurere deretter innstillingene.

**Merk:** Noter deg snarveisnummeret.

**d** Bruk endringene.

**2** Klikk på **Innstillinger > Faks > Faksoppsett > Innstillinger for mottak av faks > Admin-kontroller**.



**3** På menyen Videreending av faks velger du **Videresend** eller **Skriv ut og videresend**.

**4** Velg destinasjonstypen på menyen Videreend til, og skriv deretter inn snarveisnummeret.

**5** Bruk endringene.

# Skanning

## Bruke den automatiske dokumentmateren og skannerens glassplate

Automatisk dokumentmater (ADM)	Skannerglassplate
 <ul style="list-style-type: none"> <li>• Bruk den automatiske dokumentmateren hvis du har flersidige eller tosidige dokumenter.</li> <li>• Legg i et originaldokument med utskriftssiden opp. For dokumenter med flere sider må du sørge for å justere forkanten før dokumentet legges i.</li> <li>• Sørg for å justere papirskinnene i den automatiske dokumentmateren slik at de samsvarer med bredden på papiret du legger i.</li> </ul>	 <ul style="list-style-type: none"> <li>• Bruk skannerglassplaten for enkeltsidige dokumenter, boksider, små elementer (for eksempel postkort eller fotografier), transparenter, fotopapir eller tynne materialer (for eksempel magasinutklipp).</li> <li>• Legg i dokumentet med forsiden ned i hjørnet med pilen.</li> </ul>

## Skanne til en datamaskin

Kontroller at datamaskinen og skriveren er koblet til samme nettverk før du begynner.

**Merk:** Kontroller at skriveren er lagt til på datamaskinen. Se [Legge skrivere til en datamaskin på side 48](#) hvis du vil ha mer informasjon.

- 1 Legg et originaldokumentet i den automatiske dokumentmateren eller på skannerens glassplate.
- 2 Åpne **Windows Faksing og skanning** på datamaskinen.
- 3 Velg en skanner på Kilde-menyen.
- 4 Endre skanneinnstillingene om nødvendig.
- 5 Skann dokumentet.

### For Macintosh-brukere:

**Merk:** Kontroller at skriveren er lagt til på datamaskinen. Se [Legge skrivere til en datamaskin på side 48](#) hvis du vil ha mer informasjon.

- 1 Legg et originaldokumentet i den automatiske dokumentmateren eller på skannerens glassplate.
- 2 Gjør ett av følgende fra datamaskinen:
  - Åpne **Ta bilde**.
  - Åpne **Skrivere og skannere**, og velg deretter en skriver. Klikk på **Skann > Åpne skannerr**.



- 3 Gjør ett eller flere av følgende fra Skanner-vinduet:
  - Velg hvor du vil lagre det skannede dokumentet.
  - Velg størrelsen på originaldokumentet.
  - Hvis du vil skanne fra den automatiske dokumentmateren, må du velge **Dokumentmater** fra Skannemenyen eller aktivere **Bruk dokumentmater**.
  - Konfigurer skanneinnstillingene om nødvendig.
- 4 Klikk på **Skann**.

## Skanne til en FTP-server

- 1 Legg originaldokumentet i skuffen til den automatiske dokumentmateren eller på skannerglassplaten.
- 2 På startsidene trykker du på **FTP** og angir deretter nødvendig informasjon.
- 3 Konfigurer eventuelt andre FTP-innstillinger.
- 4 Send FTP-jobben.

## Opprette FTP-snarvei

- 1 Trykk på **FTP** på startskjermen.
- 2 Angi FTP-serveradressen, og trykk deretter på .
- 3 Opprett en snarvei.

## Skanne til en nettverksmappe

- 1 Legg dokumentet i skuffen til den automatiske dokumentmateren eller på skannerglassplaten.
- 2 Trykk på **Skannesenteret** på startsidene.

**Merk:** Ikonet og navnet kan ha blitt endret. Kontakt administratoren for mer informasjon.
- 3 Gjør ett av følgende:
  - Velg et mål

**Merk:** For SFTP må du angi portnummeret til **22**.
  - Hvis du vil bruke en snarvei, trykker du på  og velger deretter snarveien fra listen.
- 4 Skann dokumentet.

## Opprette en snarvei til en nettverksmappe

- 1 Åpne en nettleser, og skriv inn IP-adressen til skriveren i adressefeltet.

**Merknader:**

- Vis IP-adressen til skriveren på startsidene til skriveren. IP-adressen vises som fire sett med tall atskilt med punktum, for eksempel 123.123.123.123.

- Hvis du bruker en proxyserver, må den deaktiveres midlertidig, slik at nettsiden kan lastes inn på riktig måte.

**2** Klikk på **Snarveier > Legg til snarvei**.

**3** Gå til menyen Snarveitype, velg **Nettverksmappe**, og konfigurere deretter innstillingene.

**4** Bruk endringene.

## Skanne til en flash-enhet

**1** Legg et originaldokument i skuffen til den automatiske dokumentmateren, eller på skannerglassplaten.

**2** Sett inn flash-enheten.



**3** Trykk på **Skann til USB**, og juster innstillingene ved behov.

### Merknader:

- Hvis du vil lagre det skannede dokumentet til en mappe, trykker du på **Skann til**, velger en mappe og trykker deretter på **Skann her**.
- Hvis skjermbildet for USB-stasjon ikke vises, trykker du på **USB-stasjon** på kontrollpanelet.

**4** Skann dokumentet.

**Advarsel – mulig skade:** For å unngå tap av data eller feil på skriveren må du ikke ta på flash-enheten eller skriveren i området som vises nedenfor, mens du aktivt skriver ut, leser eller skriver fra minneenheten.



# Bruke skrivermenyer

## Menyoversikt

Enhet	<ul style="list-style-type: none"> <li>• <a href="#">Innstillinger</a></li> <li>• <a href="#">Øko-modus</a></li> <li>• <a href="#">Eksternt kontrollpanel</a></li> <li>• <a href="#">Varslinger</a></li> <li>• <a href="#">Strømadministrasjon</a></li> <li>• <a href="#">Anonym datasamling</a></li> </ul>	<ul style="list-style-type: none"> <li>• <a href="#">Tilgjengelighet</a></li> <li>• <a href="#">Gjenopprett standardinnstillinger</a></li> <li>• <a href="#">Vedlikehold</a></li> <li>• <a href="#">Tilpassing av startside</a></li> <li>• <a href="#">Om denne skriveren</a></li> </ul>
Skrive ut	<ul style="list-style-type: none"> <li>• <a href="#">Layout</a></li> <li>• <a href="#">Oppsett</a></li> <li>• <a href="#">Kvalitet</a></li> <li>• <a href="#">Jobbstatistikk</a></li> </ul>	<ul style="list-style-type: none"> <li>• <a href="#">PDF</a></li> <li>• <a href="#">PostScript</a></li> <li>• <a href="#">PCL</a></li> <li>• <a href="#">Bilde</a></li> </ul>
Papir	<ul style="list-style-type: none"> <li>• <a href="#">Skuffkonfigurering</a></li> </ul>	<ul style="list-style-type: none"> <li>• <a href="#">Papirtypekonfigurering</a></li> </ul>
Kopier	<a href="#">Kopistandardverdier</a>	
Faks	<a href="#">Faksstandardverdier</a>	
E-post	<ul style="list-style-type: none"> <li>• <a href="#">E-postoppsett</a></li> <li>• <a href="#">Standardinnstillinger for e-post</a></li> </ul>	<ul style="list-style-type: none"> <li>• <a href="#">Webkoblingoppsett</a></li> </ul>
FTP	<a href="#">Standardinnstillinger for FTP</a>	
USB-stasjon	<ul style="list-style-type: none"> <li>• <a href="#">Skann til flash-stasjon</a></li> </ul>	<ul style="list-style-type: none"> <li>• <a href="#">Skriv ut fra flash-stasjon</a></li> </ul>
Nettverk/porter	<ul style="list-style-type: none"> <li>• <a href="#">Nettverksoversikt</a></li> <li>• <a href="#">Trådløs</a></li> <li>• <a href="#">Wi-Fi Direct</a></li> <li>• <a href="#">Ethernet</a></li> <li>• <a href="#">TCP/IP</a></li> <li>• <a href="#">SNMP</a></li> <li>• <a href="#">IPSec</a></li> </ul>	<ul style="list-style-type: none"> <li>• <a href="#">802.1x</a></li> <li>• <a href="#">LPD-konfigurasjon</a></li> <li>• <a href="#">HTTP-/FTP-innstillinger</a></li> <li>• <a href="#">ThinPrint</a></li> <li>• <a href="#">USB</a></li> <li>• <a href="#">Begrens tilgang til eksternt nettverk</a></li> </ul>
Sikkerhet	<ul style="list-style-type: none"> <li>• <a href="#">Påloggingsmetoder</a></li> <li>• <a href="#">Planlegg USB-enheter</a></li> <li>• <a href="#">Sikkerhetskontrollogg</a></li> <li>• <a href="#">Påloggingsbegrensninger</a></li> <li>• <a href="#">Oppsett for konfidensiell utskrift</a></li> </ul>	<ul style="list-style-type: none"> <li>• <a href="#">Diskkryptering</a></li> <li>• <a href="#">Slett midlertidige datafiler</a></li> <li>• <a href="#">Løsninger LDAP-innstillinger</a></li> <li>• <a href="#">Diverse</a></li> </ul>
Rapporter	<ul style="list-style-type: none"> <li>• <a href="#">Menyinnstillingsside</a></li> <li>• <a href="#">Enhet</a></li> <li>• <a href="#">Skrive ut</a></li> </ul>	<ul style="list-style-type: none"> <li>• <a href="#">Snarveier</a></li> <li>• <a href="#">Faks</a></li> <li>• <a href="#">Nettv.</a></li> </ul>
<a href="#">Feilsøking</a>	Skriv ut testside	Rengjøre skanneren

# Enhet

## Innstillinger

Menyelement	Beskrivelse
<b>Kontrollpanelspråk</b> [Liste over språk]	Angi språket for teksten som vises på skjermen.
<b>Land/region</b> [Liste over land eller regioner]	Identifiserer landet eller regionen som skriveren er konfigurert til å operere i.
<b>Kjør innledende oppsett</b> Av* På	Kjør installeringsveiviseren.
<b>Tastatur</b> Tastaturtype [Liste over språk]	Velge et språk som en tastaturtype. <b>Merk:</b> Det kan hende at ikke alle verdiene for Tastaturtype vises, eller at spesiell maskinvare kreves for at de skal vises.
<b>Vist informasjon</b> Skjermtekst 1 (IP-adresse*) Skjermtekst 2 (dato/klokkeslett*) Tilpasset tekst 1 Tilpasset tekst 2	Velg informasjonen som skal vises på startsidene.
<b>Dato og klokkeslett</b> Konfigurer Aktuell dato og klokkeslett Angi dato og klokkeslett manuelt Datoformat (MM-DD-ÅÅÅÅ*) Tidsformat (12-timers a.m./p.m.*) Tidssone (UTC-5:00*) Nettverkstidsprotokoll (NTP) Aktiver NTP (På*) NTP-server Aktiver godkjenning (Ingen*)	Konfigurerer dato og klokkeslett på skriveren og nettverkstidsprotokoll.
<b>Papirstørrelser</b> USA* Metrisk	Angi måleenheten for papirstørrelser <b>Merk:</b> Landet eller regionen du valgte under den opprinnelige installeringsveiviseren, avgjør den opprinnelige innstillingen for papirstørrelse.
<b>Lysstyrke for skjerm</b> 20–100 % (100*)	Justere lysstyrken på skjermen.
<b>Tilgang til flash-stasjon</b> Deaktivert Aktivert*	Aktiver tilgang til flash-stasjonen.
<b>Tillat fjerning av bakgrunn</b> Av På*	Angi om bakgrunn kan fjernes.

**Merk:** Standardinnstillingen indikeres med en stjerne (\*) ved siden av en verdi.

Menyelement	Beskrivelse
<b>Tillat skanninger av tilpasset jobb</b> Av På*	Angi om innstillingen Skanning av tilpasset jobb vises for kopiering, skanning og faksing. <b>Merk:</b> Dette menyelementet vises bare når en harddisk eller en intelligent lagringsstasjon er installert.
<b>Planskanning på én side</b> Av* På	Angi at skriveren skal skanne alle typer jobber som involverer skannerens glassplate, som én side. <b>Merk:</b> Skriveren går tilbake til startbildet etter å ha utført en enkel planskanning, i stedet for vise meldinger.
<b>Enhetslyder</b> Demp alle lyder (Av*) Knapptilbakemelding (På*) Volum (5*) Pip ved fylt ADF (På*) Alarmkontroll (Enkelt*) Kassettalarm (Enkelt*) Høyttalermodus (På til tilkoblet*) Ringevolum (På*)	Konfigurer lydinnstillingene for skriveren.
<b>Tidsavbrudd skjerm</b> 5-300 sekunder (60*)	Angi tidsavbrudd i sekunder før skjermen viser startsidene, eller før skriveren automatisk logger av en brukerkonto.
<b>Merk:</b> Standardinnstillingen indikeres med en stjerne (*) ved siden av en verdi.	

## Øko-modus

Menyelement	Beskrivelse
<b>Skriv ut</b> Sider 1-sidig* 2-sidig	Angi om det skal skrives ut på én eller begge sider av papiret.
<b>Skriv ut</b> Sider pr. side Av* 2 sider per side 3 sider per side 4 sider per side 6 sider per side 9 sider per side 12 sider per side 16 sider per side	Skrive ut flere sider på ett ark.
<b>Skriv ut</b> Tonermørkhet 1-5 (4*)	Fastslå hvor lys eller mørk en tekst er.
<b>Merk:</b> Standardinnstillingen indikeres med en stjerne (*) ved siden av en verdi.	

Menyelement	Beskrivelse
<b>Skriv ut</b> Fargesparing Av* På	Reduserer mengden toner som brukes til grafikk og bilder.
<b>Kopier</b> Sider 1-sidig til 1-sidig* 1-sidig til 2-sidig 2-sidig til 1-sidig 2-sidig til 2-sidig	Angi skanningsatferd basert på originaldokumentet.
<b>Kopier</b> Sider pr. side Av* 2 sider med stående papirretning 4 sider med stående papirretning 2 sider med liggende papirretning 4 sider med liggende papirretning	Angi skanningsatferd basert på originaldokumentet.
<b>Kopier</b> Mørkhet 1–9 (5*)	Fastslå mørkhetsnivået for de skannede tekstbildene.
<b>Merk:</b> Standardinnstillingen indikeres med en stjerne (*) ved siden av en verdi.	

## Eksternt kontrollpanel

Menyelement	Beskrivelse
<b>Ekstern VNC-tilkobling</b> Ikke tillat* Tillat	Koble til en ekstern VNC-klient (Virtual Network Computing) til det eksterne kontrollpanelet.
<b>Autentiseringstype</b> Ingen* Standard godkjenning	Angi godkjenningstypen ved tilgang til VNC-klientserveren.
<b>VNC-passord</b>	Angi passordet for å koble til VNC-klientserveren. <b>Merk:</b> Dette menyelementet vises bare hvis Godkjenningstype er satt til Standard godkjenning.
<b>Merk:</b> Standardinnstillingen indikeres med en stjerne (*) ved siden av en verdi.	

## Varsler

Menyelement	Beskrivelse
<b>Pip ved fylt ADF</b> Av På*	Aktiver en lyd når du legger i papir i den automatiske dokumentmateren.
<b>Merk:</b> Standardinnstillingen indikeres med en stjerne (*) ved siden av en verdi.	

Menyelement	Beskrivelse
<b>Alarminnstilling</b> Av Enkel* Uavbrutt	Angir antall ganger alarmen utløses når skriveren trenger tilsyn.
<b>Rekvisita</b> Vis anslag for rekvisita Vis anslag* Ikke vis anslag	Vise beregnet status for rekvisita.
<b>Rekvisita</b> Kassetalarm Av Enkel* Uavbrutt	Angir antall ganger alarmen skal lyde når det er lite toner igjen i kassetten.
<b>Rekvisita</b> Egendefinerte varsler for rekvisita	Konfigurer varslingsinnstillinger for når skriveren trenger tilsyn.  <b>Merk:</b> Dette menyelementet er bare tilgjengelig fra Embedded Web Server.
<b>Oppsett av e-postvarsling</b> E-postoppsett Primær SMTP-gateway	Skriv inn IP-adressen eller vertsnavnet til den primære SMTP-serveren som brukes til å sende e-post.
<b>Oppsett av e-postvarsling</b> E-postoppsett Primær SMTP-gatewayport (25*)	Angi portnummeret for den primære SMTP-serveren.
<b>Oppsett av e-postvarsling</b> E-postoppsett Sekundær SMTP-gateway	Skriv inn IP-adressen eller vertsnavnet til den sekundære SMTP-serveren eller SMTP-reserveserveren.
<b>Oppsett av e-postvarsling</b> E-postoppsett Sekundær SMTP-gatewayport (25*)	Angi serverportnummeret til den sekundære SMTP-server eller SMTP-reserveserveren.
<b>Oppsett av e-postvarsling</b> E-postoppsett SMTP-tidsavbrudd (30*)	Angi hvor lang tid det skal ta før det inntreffer et tidsavbrudd hvis SMTP-serveren ikke svarer.
<b>Oppsett av e-postvarsling</b> E-postoppsett Svaradresse	Angi en svaradresse i e-posten.
<b>Oppsett av e-postvarsling</b> E-postoppsett Bruk alltid standard SMTP-svaradresse (Av*)	Bruk standard SMTP-svaradresse.
<b>Oppsett av e-postvarsling</b> E-postoppsett Bruk SSL/TLS (Deaktivert*)	Send en e-post ved hjelp av en kryptert kobling.
<b>Merk:</b> Standardinnstillingen indikeres med en stjerne (*) ved siden av en verdi.	



Menyelement	Beskrivelse
<b>Oppsett av e-postvarsling</b> E-postoppsett Krever klarert sertifikat (På*)	Krever et klarert sertifikat når du bruker SMTP-serveren.
<b>Oppsett av e-postvarsling</b> E-postoppsett SMTP-servergodkjenning (Krever ikke godkjenning*)	Angi godkjenningstypen for SMTP-serveren.
<b>Oppsett av e-postvarsling</b> E-postoppsett Enhetsinitiert e-post (Ingen*)	Angi om identifikasjon kreves for enhetsinitierte e-poster.
<b>Oppsett av e-postvarsling</b> E-postoppsett Brukerinitiert e-post (Ingen*)	Angi om identifikasjon kreves for brukerinitierte e-poster.
<b>Oppsett av e-postvarsling</b> E-postoppsett Bruk enhetsidentifikasjon for Active Directory (Av*)	Aktiver påloggingsopplysninger og gruppebetegnelser for å koble til SMTP-serveren.
<b>Oppsett av e-postvarsling</b> E-postoppsett Bruker-ID for enhet	Angi bruker-ID-en kreves for å koble til SMTP-serveren.
<b>Oppsett av e-postvarsling</b> E-postoppsett Passord for enhet	Angi passordet kreves for å koble til SMTP-serveren.
<b>Oppsett av e-postvarsling</b> E-postoppsett Kerberos 5-område	Angi området for godkjenningsprotokollen for Kerberos 5.
<b>Oppsett av e-postvarsling</b> E-postoppsett NTLM-domene	Angi domenenavnet for sikkerhetsprotokollen NTLM.
<b>Oppsett av e-postvarsling</b> E-postoppsett Deaktiver feilen «SMTP-server ikke konfigurert» (Av*)	Deaktiver at en SMTP-oppsettfeilmelding vises på skjermen.
<b>Forebygging av feil</b> ADM multifeed-sensor Av På*	Registrer når den automatiske dokumentmateren trekker inn mer enn ett ark om gangen.
<b>Forebygging av feil</b> Papirstoppassistent Av På*	Angi at skriveren skal søke etter fastkjørt papir automatisk.

**Merk:** Standardinnstillingen indikeres med en stjerne (\*) ved siden av en verdi.

Menyelement	Beskrivelse
<b>Forebygging av feil</b> Fortsett automatisk Av På* Fortsett automatisk – tid (5*)	Gjør at skriveren fortsetter behandlingen eller utskriften av en jobb automatisk etter å ha fjernet bestemte tilsynssituasjoner.
<b>Forebygging av feil</b> Automatisk omstart Automatisk omstart Start på nytt når inaktiv Alltid starte på nytt* Aldri starte på nytt	Angi at skal skriveren å starte på nytt når det oppstår feil.
<b>Forebygging av feil</b> Automatisk omstart Maks. antall automatiske omstarter (2*)	Angi antall automatiske omstarter som skriveren kan utføre.
<b>Forebygging av feil</b> Automatisk omstart Vindu for automatisk omstart (720*)	Angir antall sekunder før skriveren utfører en automatisk omstart.
<b>Forebygging av feil</b> Automatisk omstart Autoomstartteller	Viser en skrivebeskyttet informasjon til omstartstelleren.
<b>Forebygging av feil</b> Automatisk omstart Tilbakestill autoomstartteller Avbryt Fortsett	Tilbakestill autoomstartteller.
<b>Forebygging av feil</b> Vis feil med kort papir På Automatisk fjerning*	Angi at skriveren skal vise en melding når det oppstår en feil med kort papir.  <b>Merk:</b> Kort papir refererer til størrelsen på papiret som er lagt i skriveren.
<b>Forebygging av feil</b> Sidebeskyttelse Av* På	Angir at skriveren skal hente hele siden inn i minnet før jobben skrives ut.
<b>Gjenopprett papirstopp</b> Gjenopprett v/stopp Av På Auto*	Angi at skriveren skal skrive ut fastkjørte sider på nytt.
<b>Gjenopprett papirstopp</b> Gjenoppretting etter papirstopp i skanner Jobbnivå Sidenivå*	Angi hvordan du skal starte en skannejobb etter at du har løst en papirstopp.

**Merk:** Standardinnstillingen indikeres med en stjerne (\*) ved siden av en verdi.

## Strømadministrasjon

Menyelement	Beskrivelse
<b>Hvilemodusprofil</b> Skriv ut fra hvilemodus Forbli aktiv etter utskrift Aktiver hvilemodus etter utskrift*	Angi at skriveren skal forbli aktiv eller aktivere hvilemodus etter utskrift.
<b>Hvilemodusprofil</b> Berør for å vekke fra dvale Av På*	Du kan vekke skriveren fra dvalemodus ved å trykke på skriverveskjermen.
<b>Tidsavbrudd</b> strømsparingsmodus 1–114 minutter (15*)	Angi inaktiv tid før skriveren starter drift i hvilemodus.
<b>Tidsavbrudd</b> Tidsavbrudd for dvale Deaktivert 1 time 2 timer 3 timer 6 timer 1 dag 2 dager 3 dager* 1 uke 2 uker 1 måned	Angi hvor lang tid det skal gå før skriveren slår seg av.
<b>Tidsavbrudd</b> Tidsavbrudd for dvale ved tilkobling Dvale Ikke gå i dvale*	Angi Tidsavbrudd for dvale for å slå av skriveren når det finnes en aktiv Ethernet-tilkobling.
<b>Planlegg moduser for strøm</b> Planer Legg til ny plan	Angi når skriveren skal gå inn i hvilemodus eller dvalemodus.
<b>Merk:</b> Standardinnstillingen indikeres med en stjerne (*) ved siden av en verdi.	

## Anonym datasamling

Menyelement	Beskrivelse
<b>Anonym datasamling</b> Informasjon om enhetsbruk og ytelse Ingen*	<b>Merk:</b> Sendetid for anonyme data vises bare når du setter Anonym datasamling til Informasjon om enhetsbruk og ytelse.
<b>Sendetid for anonyme data</b> Startklokkeslett Stoppklokkeslett	
<b>Merk:</b> Standardinnstillingen indikeres med en stjerne (*) ved siden av en verdi.	

## Tilgjengelighet

Menyelement	Beskrivelse
<b>Dobbelinntastingsintervall</b> 0–5 (0*)	Angi hvor lenge, i sekunder, skriveren skal ignorere like tastetrykk på tastaturet.
<b>Første forsink gjentakelse tast</b> 0,25–5 (1*)	Angi første forsinkelsen, i sekunder, før en gjentatt tast blir gjentatt. <b>Merk:</b> Dette menyelementet vises bare når et tastatur er koblet til skriveren.
<b>Frekvens for gjentakelse av tast</b> 0,5–30 (30*)	Angi antall trykk per sekund for en gjentakende tast. <b>Merk:</b> Dette menyelementet vises bare når et tastatur er koblet til skriveren.
<b>Forleng tidsavbrudd for skjerm</b> Av* På	Lar brukeren være på samme sted og tilbake stille timeren Tidsavbrudd skjerm når den utløper, i stedet for gå tilbake til startskjermen.
<b>Hodetelefonvolum</b> 1–10 (5*)	Justere hodetelefonvolumet. <b>Merk:</b> Dette menyelementet vises bare når hodetelefoner er koblet til skriveren.
<b>Aktiver taleveiledning når hodetelefonene er koblet til</b> Av* På	Aktiver taleveiledning når hodetelefoner er koblet til skriveren.
<b>Les passord/PIN-koder</b> Av* På	Angi at skriveren skal lese opp passord eller PIN-numre høyt. <b>Merk:</b> Dette menyelementet vises bare når hodetelefoner eller høyttalere er koblet til skriveren.
<b>Merk:</b> Standardinnstillingen indikeres med en stjerne (*) ved siden av en verdi.	

Menyelement	Beskrivelse
<b>Talehastighet</b> Svært sakte Langsom Normal* Rask Raskere Svært raskt Hurtig Svært hurtig Raskest	Angi talehastigheten for taleveiledningen <b>Merk:</b> Dette menyelementet vises bare når hodetelefoner eller høyttalere er koblet til skriveren.
<b>Merk:</b> Standardinnstillingen indikeres med en stjerne (*) ved siden av en verdi.	

## Gjenoppsett standardinnstillinger

Menyelement	Beskrivelse
<b>Gjenoppsett innstillinger</b> Gjenoppsett alle innst. Gjenoppsett skriverinnst. Gjenoppsett nettverksinnst. Gjenoppsett faksinnst. Gjenoppsett programinnst.	Gjenoppsett standardinnstillingen for skriveren.

## Vedlikehold

### Konfigureringsmeny

Menyelement	Beskrivelse
<b>USB-konfigurasjon</b> USB PnP 1* 2	Endrer USB-drivermodusen til skriveren for å forbedre skriverens kompatibilitet med en datamaskin.
<b>USB-konfigurasjon</b> USB skann til lokal På* Av	Angi om USB-enhetsdriveren regnes som en enkel USB-enhet (ett grensesnitt) eller som en sammensatt USB-enhet (flere grensesnitt).
<b>USB-konfigurasjon</b> USB-hastighet Full Auto*	Tvinger USB-porten til å kjøre i full hastighet, og alle høyhastighetsfunksjoner deaktiveres.
<b>Merk:</b> Standardinnstillingen indikeres med en stjerne (*) ved siden av en verdi.	

Menyelement	Beskrivelse
<b>Skuffkonfigurering</b> Størrelsesregistrering Registrering i skuff [x] Av På*	Angi at skuffen automatisk skal registrere størrelsen på det papiret som er lagt i den.
<b>Skuffkonfigurering</b> Skuffkobling Automatisk* Av	Angi at skriveren skal koble sammen skuffer som har de samme innstillingene for papirtype og -størrelse.
<b>Skuffkonfigurering</b> Viser Skuffinnlegg-melding Av Bare for ukjente størrelser* Alltid	Vis en melding som gjør at brukeren kan endre innstillingene for papirstørrelse og papirtype etter at skuffen er satt inn.
<b>Skuffkonfigurering</b> A5 legges i Kortsida Langsida*	Bestem standard illeggingsretning for papir i A5-størrelse i alle papirkilder.
<b>Skuffkonfigurering</b> Papirmeldinger Auto* Flerbruksmater Manuelt papir	Angi papirkilden som brukeren legger i når det vises en melding om å legge i papir.  <b>Merk:</b> Hvis Flerbruksmater skal vises, må du gå til menyen Papir og sette Konfigurerer FB-mater til Vanlig skuff.
<b>Skuffkonfigurering</b> Konvoluttmeldinger Auto* Flerbruksmater Manuell konvolutt	Angi papirkilden som brukeren legger i når det vises en melding om å legge i konvolutter.  <b>Merk:</b> Hvis Flerbruksmater skal vises, må du gå til menyen Papir og sette Konfigurerer FB-mater til Vanlig skuff.
<b>Skuffkonfigurering</b> Handl. ved meld. Spør bruker* Fortsett Bruk gjeldende	Angi at skriveren skal håndtere papir- eller konvoluttrelaterte endringsmeldinger.
<b>Rapporter</b> Menyinnstillingsside Hendelseslogg Sammendrag av hendelseslogg	Skriv ut rapporter om skrivermenyinnstillinger, status og hendelseslogger.
<b>Rekvisitabruk og -tellere</b> Slett logg for bruk av rekvisita	Tilbakestille loggen for bruk av rekvisita til nivået fra fabrikken, for eksempel antall sider og dager igjen.
<b>Merk:</b> Standardinnstillingen indikeres med en stjerne (*) ved siden av en verdi.	

Menyelement	Beskrivelse
<b>Rekvisitabruk og -tellere</b> Tilbakestilling av ITM Tilbakestill teller for sort tonerkassett Tilbakest. teller cyan kassett Tilbakest. teller magenta kassett Tilbakest. teller gul kassett Tilbakestill vedlikeholdsteller	Tilbakestill telleren etter at et nytt rekvisitaelement eller vedlikeholdssett er installert.
<b>Rekvisitabruk og -tellere</b> Alternativer for trinnvis fakturering	Juster fargedekningen for hvert utskriftsområde.
<b>Skriveremuleringer</b> PPDS-emulering Av* På	Angi at skriveren skal kjenne igjen og bruke PPDS-datastrømmen.
<b>Skriveremuleringer</b> PS-emulering Av På*	Angi at skriveren skal kjenne igjen og bruke PS-datastrømmen.
<b>Skriveremuleringer</b> Aktiver Formsmerge Av* På	Aktiver formsmerge for å lagre skjemaene på harddisken eller den intelligente lagringsstasjonen (ISD). <b>Merk:</b> Skriveren må ha en harddisk eller en ISD installert.
<b>Skriveremuleringer</b> Aktiver Prescribe Av* På	Aktiver Prescribe. <b>Merk:</b> Prescribe-lisensen må være installert.
<b>Skriveremuleringer</b> Emulatorsikkerhet Tidsavbrudd for side 0–60 (60*)	Angi tidsavbrudd for siden under emulering.
<b>Skriveremuleringer</b> Emulatorsikkerhet Tilbakestill emulator etter jobb Av* På	Tilbakestill emulatoren etter en utskriftsjobb.
<b>Skriveremuleringer</b> Emulatorsikkerhet Deaktiver tilgang til skrivermelding Av På*	Deaktiver tilgang til skrivermelding under emulering.
<b>Merk:</b> Standardinnstillingen indikeres med en stjerne (*) ved siden av en verdi.	

Menyelement	Beskrivelse
<b>Fakskonfigurasjon</b> Faksstøtte, lite strøm Deaktiver hvilemodus Tillat hvilemodus Auto*	Angi faksen til å gå i hvilemodus når skriveren angir at den må gjøre det.
<b>Fakskonfigurasjon</b> Plassering for fakslagring NAND Disk*	Angi hvor alle fakser skal lagres. <b>Merk:</b> Dette menyelementet vises bare når en harddisk eller en ISD er installert.
<b>Utskriftskonfigurasjon</b> Sort/hvitt-modus Av* På	Skriv ut ikke-kopieringsjobber i gråtoner.
<b>Utskriftskonfigurasjon</b> Fargeoverlapping Av 1 2* 3 4 5	Forbedre utskriftene for å kompensere for feilregistrering i skriveren.
<b>Utskriftskonfigurasjon</b> Gjør skrift skarpere 0–150 (24*)	Angi en tekstpunktstørrelse under som høyfrekvensskjermen bruker når det skrives ut skriftdata. Hvis verdien for eksempel er 24, vil alle skifter med størrelse på 24 punkter eller færre bruke høyfrekvensskjermene.
<b>Enhetsoperasjoner</b> Stillemodus Av* På	Still inn skriveren til å kjøre i Stillemodus. <b>Merk:</b> Aktivisering av denne innstillingen reduserer den totale ytelsen til skriveren.
<b>Enhetsoperasjoner</b> Panelmenyer Av På*	Aktiver tilgang til skrivermenyene fra kontrollpanelet.
<b>Enhetsoperasjoner</b> Sikker modus Av* På	Angi at skriveren skal bruke en spesialmodus hvor den prøver å fortsette med så mye funksjonalitet som mulig, på tross av kjente problemer. Når den for eksempel er satt til På og dupleksmotoren ikke fungerer, utfører skriveren enkeltsidig utskrift av dokumentene selv om jobben er tosidig utskrift.
<b>Enhetsoperasjoner</b> Minste kopieringsminne 80 MB* 100 MB	Angi minimumstildelingen av minne for lagring av kopieringsjobber.
<b>Enhetsoperasjoner</b> Fjern egendefinert status	Slett brukerdefinerte strenger for egendefinerte meldinger av typen Standard eller Alternativ .
<b>Merk:</b> Standardinnstillingen indikeres med en stjerne (*) ved siden av en verdi.	



Menyelement	Beskrivelse
<b>Enhetsoperasjoner</b> Fjern alle eksternt installerte meldinger	Sletter meldinger som er installert eksternt.
<b>Enhetsoperasjoner</b> Vis feilmeldingsvinduer automatisk Av På*	Viser eksisterende feilmeldinger på skjermen etter at skriveren forblir inaktiv på startskjermen i et tidsrom.
<b>Enhetsoperasjoner</b> Følg retningen på rask bane-kopiering Av* På	Aktiverer skriveren til å bruke retningsinnstillingen under Kopi-menyen når du sender hurtigkopieringsjobber.
<b>Oppsett for tonerflekkssensor</b> Innstilling for kalibreringsfrekvens Deaktivert Færrest fargejust. Færre fargejusteringer Normal* Bedre fargenøyakhet Best fargenøyak.	Konfigurer at skriveren skal angi den riktige tonermengden for å opprettholde fargeholdbarheten.
<b>Oppsett for tonerflekkssensor</b> Full kalibrering	Kjør den komplette fargekalibreringen.
<b>Oppsett for tonerflekkssensor</b> Skriv ut TPS informasjonsside	Skrive ut en diagnostikkside som inneholder informasjon om kalibrering av tonerflekkssensor.
<b>Skannerkonfigurasjon</b> Skanner – manuell registrering Skriv ut - hurtigtest	Skrive ut en hurtigtest-målside. <b>Merk:</b> Sørg for at margbredden på målsiden er jevn hele veien rundt målet. Hvis det ikke er tilfellet, kan det hende skrivermargene må tilbakestilles.
<b>Skannerkonfigurasjon</b> Skanner – manuell registrering Fremre ADM-registrering Bakre ADM-registrering Planregistrering	Registrere planskanneren og den automatiske dokumentmateren manuelt etter at du har byttet ut den automatiske dokumentmateren, skannerens glassplate eller kontrollerkortet.
<b>Skannerkonfigurasjon</b> Tilbakestill vedlikeholdsteller	Tilbakestill telleren etter at du har byttet ut vedlikeholdssettet for ADM.
<b>Skannerkonfigurasjon</b> Kantradering Kantradering i planskanner (3*) Slett kant i ADM (3*)	Angi størrelsen til området som ikke skal skrives ut rundt en skannejobb fra en automatisk dokumentmater eller en planskanner i millimeter.
<b>Skannerkonfigurasjon</b> ADM-forskyvning Elektronisk ADM-forskyvning (På*)	Rett opp forskjøvede bilder som er skannet fra den automatiske dokumentmateren.
<b>Merk:</b> Standardinnstillingen indikeres med en stjerne (*) ved siden av en verdi.	

Menyelement	Beskrivelse
<b>Skannerkonfigurasjon</b> Deakt skanner Nei* Ja Kun ADF	Deaktivere skanneren når den ikke fungerer som den skal.
<b>Skannerkonfigurasjon</b> Rekkefølge for TIFF-byte CPU-byterekkefølge* Little Endian Big Endian	Angi rekkefølgen for TIFF-byte for en TIFF-formatert skanning.
<b>Skannerkonfigurasjon</b> Nøyaktig TIFF-RowsPerStrip På* Av	Angi etikettverdien for RowsPerStrip for en TIFF-formatert skanning.
<b>Merk:</b> Standardinnstillingen indikeres med en stjerne (*) ved siden av en verdi.	

## Sletting – feil

Menyelement	Beskrivelse
<b>Sletting – feil</b> Minne sist ryddet Harddisk sist ryddet ISD sist slettet	Vis skrivebeskyttet informasjon om når skriverminnet eller -lagringsstasjonen sist ble slettet. <b>Merk:</b> Harddisk sist ryddet og ISD sist slettet vises bare når en lagringsstasjon er installert.
<b>Sletting – feil</b> Rydd all informasjon på ikke-flyktig minne Slett alle skriver- og nettverksinnstillinger Slett alle progr. og programinnst. Slett alle snarveier og snarveiiinnstillinger Rydde all informasjon på harddisken Slett nedlastinger (slett alle makroer, skrifter, PFO osv.) Slett bufrede jobber Slett holdte jobber Slett Intelligent Storage Drive	Slett all informasjon på ikke-flyktig minne og lagringsstasjonen. <b>Merk:</b> Rydde all informasjon på harddisken og Slett Intelligent Storage Drive vises bare når en lagringsstasjon er installert.

## Tilpassing av startbilde

**Merk:** Denne menyen vises bare i Embedded Web Server.

Meny	Beskrivelse
Kopiering	Angi hvilke ikoner som skal vises på startbildet.
E-post	
Faks	
Holdte fakser	
Frigi holdte fakser	
Status/rekvisita	
Jobbkø	
Innstillinger	
Endre språk	
Adressebok	
Bokmerker	
Holdte jobber	
USB-stasjon	
FTP	
Skanneprofiler	
Lås enhet	
Scan Center	
Kortkopi	
Snarveissenter	

## Om denne skriveren

Menyelement	Beskrivelse
<b>Identifikasjonsmerke</b>	Angi identiteten til skriveren. Maksimal lengde er 32 tegn.
<b>Skriverens plassering</b>	Angi skriverens plassering. Maksimal lengde er 63 tegn.
<b>Kontakt</b>	Angi kontaktinformasjonen for skriveren. Maksimal lengde er 63 tegn.
<b>Fastvareversjon</b>	Vis fastvareversjonen som er installert på skriveren.
<b>Motor</b>	Vis motornummeret til skriveren.
<b>Serienummer</b>	Vis serienummeret til skriveren.
<b>Eksporter konfigurasjonsfil til USB</b>	Eksporter konfigurasjonsfilen til en flash-stasjon.
<b>Eksporter komprimerte logger til USB</b>	Eksporter de komprimerte loggfilene til en flash-stasjon.

## Skrive ut

### Layout

Menyelement	Beskrivelse
<b>Sider</b> 1-sidig* 2-sidig	Angi om det skal skrives ut på én eller begge sider av papiret.
<b>Merk:</b> Standardinnstillingen indikeres med en stjerne (*) ved siden av en verdi.	

Menyelement	Beskrivelse
<b>Vendestil</b> Langside* Kortside	Fastsett hvilken side av papiret som skal være innbundet ved tosidig utskrift.
<b>Blanke sider</b> Skriv ut Ikke skriv ut*	Skriv ut blanke sider som er inkludert i en utskriftsjobb.
<b>Sorter</b> Av (1,1,1,2,2,2) På (1,2,1,2,1,2)*	Legg sidene i en utskriftsjobb i riktig rekkefølge, spesielt når flere kopier av jobben skrives ut.
<b>Skilleark</b> Ingen* Mellom kopier Mellom jobber Mellom sider	Sett inn tomme skilleark ved utskrift.
<b>Skillearkkilde</b> Skuff [x] (1*) Flerbruksmater	Angi papirkilden for skillearkene.
<b>Sider pr. side</b> Av* 2 sider per side 3 sider per side 4 sider per side 6 sider per side 9 sider per side 12 sider per side 16 sider per side	Skriv ut flere sider på ett ark.
<b>Rekkefølge for sider per side</b> Vannrett* Omvendt vannrett Loddrett Omvendt loddrett	Angi posisjonen til flersidige bilder når du bruker menyen Sider pr. side.
<b>Retning for sider per side</b> Auto* Liggende Stående	Angi retningen til flersidige bilder når du bruker menyen Sider pr. side.
<b>Ramme for sider per side</b> Ingen* Heltrukket	Skriv ut en ramme rundt hvert bilde når du bruker menyen Sider pr. side.
<b>Kopier</b> 1-9999 (1*)	Angir antall kopier for hver utskriftsjobb.
<b>Merk:</b> Standardinnstillingen indikeres med en stjerne (*) ved siden av en verdi.	

Menyelement	Beskrivelse
<b>Utskriftsområde</b> Normal* Tilpass til siden Hele siden	Angi utskriftsområdet på et ark.
<b>Merk:</b> Standardinnstillingen indikeres med en stjerne (*) ved siden av en verdi.	

## Oppsett

Menyelement	Beskrivelse
<b>Skriverspråk</b> PCL-emulering PS-emulering*	Angi skrifterspråk. <b>Merk:</b> Selv om du angir et skrifterspråk som standard, kan et program sende utskriftsjobber som bruker et annet skrifterspråk.
<b>Jobb venter</b> Av* På	Ta vare på jobber som krever rekvisita, slik at jobber som ikke krever manglende rekvisita, kan skrives ut. <b>Merk:</b> Dette menyelementet vises bare når en harddisk eller en intelligent lagringsstasjon (ISD) er installert.
<b>Jobbholdingstidsavbrudd</b> 0–255 (30*)	Angi i sekunder hvor lenge skriveren venter på tilsyn før den holder jobber som krever ressurser som ikke er tilgjengelige. <b>Merk:</b> Dette menyelementet vises bare når en harddisk eller ISD er installert.
<b>Skriverbruk</b> Maks. hastighet Maksimalt utbytte*	Bestem hvordan bildebehandlingssettet for farge fungerer under utskrift. <b>Merknader:</b> <ul style="list-style-type: none"> <li>Når det er satt til Maksimalt utbytte, vil bildebehandlingssettet for farge være tregere eller stoppe helt når du skriver ut grupper av svart-hvitt-sider.</li> <li>Når det er satt til Maksimal hastighet, kjører bildebehandlingssettet for farge alltid under utskrift, enten du skriver ut svart-hvitt-sider eller fargesider.</li> </ul>
<b>Lavhastighets skriverbruk</b> Maks. hastighet Maksimalt utbytte*	Bestem hvordan fargebildebehandlingssettet fungerer under lavhastighets utskrift. <b>Merknader:</b> <ul style="list-style-type: none"> <li>Når det er satt til Maksimalt utbytte, vil bildebehandlingssettet for farge være tregere eller stoppe helt når du skriver ut grupper av svart-hvitt-sider.</li> <li>Når det er satt til Maksimal hastighet, kjører bildebehandlingssettet for farge alltid under utskrift, enten du skriver ut svart-hvitt-sider eller fargesider.</li> <li>Denne innstillingen endres bare skriverens atferd når utskriftsmotoren kjører med en hastighet på 25 sider per minutt. Den har ingen effekt når utskriftsmotoren kjører med raskere prosesshastigheter.</li> </ul>
<b>Last ned til</b> RAM* Disk	Angi hvor du vil lagre alle permanente ressurser som er lastet ned til skriveren. <b>Merk:</b> Dette menyelementet vises bare når en harddisk eller ISD er installert.
<b>Merk:</b> Standardinnstillingen indikeres med en stjerne (*) ved siden av en verdi.	

Menyelement	Beskrivelse
<b>Lagre ressurser</b> Av* På	Avgjøre hva skriveren skal gjøre med nedlastede ressurser når den mottar en jobb som krever mer enn det tilgjengelige minnet. <b>Merknader:</b> <ul style="list-style-type: none"> <li>Når dette er satt til Av, beholder skriveren bare nedlastede ressurser frem til det er behov for minnet. Ressursene som er knyttet til det inaktive skriverspråket er slettet.</li> <li>Når dette er satt til På, bevarer skriveren alle permanent nedlastede ressurser på tvers av alle språkendringer. Når det er nødvendig, viser skriveren melding om fullt minne i stedet for å slette permanente ressurser.</li> </ul>
<b>Rekkefølge for Skriv ut alt</b> Alfabetisk* Nyeste først Eldste først	Angi rekkefølgen når du velger å skrive ut alle holdte og konfidensielle jobber. <b>Merk:</b> Dette menyelementet vises bare når en harddisk eller ISD er installert.
<b>Merk:</b> Standardinnstillingen indikeres med en stjerne (*) ved siden av en verdi.	

## Kvalitet

Menyelement	Beskrivelse
<b>Print Mode (Utskriftsmodus)</b> Svart/hvitt Farge*	Angi hvordan skriveren genererer fargeinnhold.
<b>Utskriftsoppløsning</b> 4800 CQ* 1200 dpi	Angi oppløsningen for utskriftene. <b>Merk:</b> 4800 CQ gir utskrifter av høy kvalitet ved maksimal hastighet.
<b>Tonermørkhet</b> 1 til 5 (4*)	Fastslå hvor lys eller mørk en tekst er.
<b>Halvtone</b> Normal* Detaljer	Forbedre utskriften med jevnere streker med skarpere kanter.
<b>Fargesparing</b> Av* På	Reduserer mengden toner som brukes til grafikk og bilder. <b>Merk:</b> Når denne innstillingen er satt til På, overstyrer den verdien for innstillingen Tonermørkhet.
<b>RGB Brightness (RGB-lysstyrke)</b> -6 til 6 (0*)	Juster lysstyrken for hvert RGB- og gråobjekt på siden. <b>Merk:</b> Denne innstillingen har ingen innvirkning på filer som bruker CMYK-fargespesifikasjoner.
<b>RGB Contrast (RGB-kontrast)</b> -6 til 6 (0*)	Juster kontrasten for hvert RGB- og gråobjekt på en side. <b>Merk:</b> Denne innstillingen har ingen innvirkning på filer som bruker CMYK-fargespesifikasjoner.
<b>RGB Saturation (RGB-metning)</b> 0 til 5 (0*)	Behold de sorte og hvite verdiene mens du justerer fargeverdiene for hvert objekt på siden. <b>Merk:</b> Denne innstillingen har ingen innvirkning på filer som bruker CMYK-fargespesifikasjoner.
<b>Merk:</b> Standardinnstillingen indikeres med en stjerne (*) ved siden av en verdi.	

## Avansert bildebehandling

Menyelement	Beskrivelse
<b>Fargebalanse</b> Cyan (0*) Magenta (0*) Gul (0*) Sort (0*)	Juster mengden toner som brukes for hver farge.
<b>Fargebalanse</b> Tilbakestill til standarder	Tilbakestill alle fargeinnstillinger til standardverdiene.
<b>Fargekorleksjon</b> Av Auto* Manuelt	Endre fargeinnstillingene som brukes for å skrive ut dokumenter. <b>Merknader:</b> <ul style="list-style-type: none"> <li>• Av angir at skriveren skal motta fargekorrigering fra programvaren.</li> <li>• Auto angir at skriveren skal bruke ulike fargeprofiler på hvert objekt på den utskrevne siden.</li> <li>• Manuelt gjør det mulig å tilpasse RGB- eller CMYK-fargekonverteringene som brukes på hvert objekt på den utskrevne siden.</li> </ul>
<b>Fargeeksempel</b> Skriv ut fargeprøver	Skriver ut eksempelsider for alle RGB- og CMYK-fargekonverteringstabellene som brukes i skriveren.
<b>Color Adjust (Fargejustering)</b>	Kalibrer skriveren til å justere fargevariasjoner på utskriften.
<b>Punktfargeerstatning</b> Angi tilpasset CMYK	Tilordne bestemte CMYK-verdier til tjue bestemte punktfarger.
<b>Merk:</b> Standardinnstillingen indikeres med en stjerne (*) ved siden av en verdi.	

## Jobbstatistikk

Menyelement	Beskrivelse
<b>Jobbstatistikk</b> Av* På	Angi at skriveren skal opprette en logg for mottatte utskriftsjobber. <b>Merk:</b> Dette menyelementet vises bare når en harddisk eller en intelligent lagringsstasjon (ISD) er installert.
<b>Statistikkloggfrekvens</b> Daglig Ukentlig Månedlig*	Angi hvor ofte skriveren skal opprette en loggfil.
<b>Logghandling ved frekvensslutt</b> Ingen* Send gjeldende logg via e-post Send gjeldende logg via e-post og slett Legg ut gjeldende logg Legg ut gjeldende logg og slett	Angi hva skriveren skal gjøre når frekvensterskelen er nådd. <b>Merk:</b> Verdien som er definert i Statistikkloggfrekvens, angir når handlingen skal utføres.
<b>Loggen er nesten full</b> Av På (5) *	Angi den maksimale størrelsen på loggfilen før skriveren utfører Logghandling ved nesten full. <b>Merk:</b> Dette menyelementet vises bare når en harddisk eller en ISD er installert.
<b>Merk:</b> Standardinnstillingen indikeres med en stjerne (*) ved siden av en verdi.	

Menyelement	Beskrivelse
<b>Logghandling ved nesten full</b> Ingen* Send gjeldende logg via e-post Send gjeldende logg via e-post og slett Send eldste logg via e-post og slett Legg ut gjeldende logg Legg ut gjeldende logg og slett Legg ut eldste logg og slett Slett gjeldende logg Slett eldste logg Slett alle unntatt gjeldende Slett alle logger	Angi hva skriveren skal gjøre når harddisken eller ISD nesten er full. <b>Merk:</b> Verdien som er definert for Loggen er nesten full, angir når handlingen skal utføres.
<b>Logghandling er full</b> Ingen* Send gjeldende logg via e-post og slett Send eldste logg via e-post og slett Legg ut gjeldende logg og slett Legg ut eldste logg og slett Slett gjeldende logg Slett eldste logg Slett alle unntatt gjeldende Slett alle logger	Angi hva skriveren skal gjøre når harddisk- eller ISD-bruken når maksimumsgrensen (100 MB).
<b>URL til postlogg</b>	Angi hvor jobbstatistikklogger skal sendes.
<b>E-postadresse for sending av logger</b>	Angi e-postadressen som skriveren skal sende jobbstatistikklogger til.
<b>Prefiks for loggfil</b>	Angi prefikset for loggfilene. <b>Merk:</b> Det gjeldende vertsnavnet som er definert på menyen TCP/IP, brukes som standard prefiks for loggfilen.
<b>Merk:</b> Standardinnstillingen indikeres med en stjerne (*) ved siden av en verdi.	

## PDF

Menyelement	Beskrivelse
<b>Tilpass størrelse</b> Av* På	Tilpasser innholdet på siden slik at det passer til den valgte papirstørrelsen.
<b>Kommentarer</b> Skriv ut Ikke skriv ut*	Angir om kommentarene i PDF-filen skal skrives ut.
<b>Skriv ut PDF-feil</b> Av På*	Aktiverer utskrift av PDF-feil.
<b>Merk:</b> Standardinnstillingen indikeres med en stjerne (*) ved siden av en verdi.	



## PostScript

Menyelement	Beskrivelse
<b>Skriv ut PS-feil</b> Av* På	Skriv ut en side som beskriver PostScript®-feilen. <b>Merk:</b> Når det oppstår en feil, stopper behandlingen av jobb, skriveren skriver ut en feilmelding og resten av utskriftsjobben skrives ut blankt.
<b>Minste linjebredde</b> 1–30 (2*)	Angi den minimale strekbredden. <b>Merk:</b> Jobber som skrives ut i 1200 dpi bruker verdien direkte.
<b>Lås PS-oppstartsmodus</b> Av På*	Deaktiver filen SysStart.
<b>Bildeutjevning</b> Av* På	Forbedre kontrasten og skarpheten i bilder med lav oppløsning. <b>Merk:</b> Denne innstillingen har ingen virkning på bilder med en oppløsning på 300 dpi eller høyere.
<b>Skriftprioritet</b> Innebygget* Flash/disk	Angi søkerekkefølgen for skrifter. <b>Merknader:</b> <ul style="list-style-type: none"> <li>• Innebygget angir at skriveren skal søke etter den forespurte skriften i skriverminnet før den søker i harddisken eller den intelligent lagringsstasjonen (ISD).</li> <li>• Flash/harddisk angir at skriveren skal søke etter den forespurte skriften på harddisken eller ISD-en i flash-minnet før den søker i skriverminnet.</li> <li>• Dette menyelementet vises bare når en harddisk eller ISD er installert.</li> </ul>
<b>Tidsavbrudd venting</b> Av På* (40 sekunder)	Gjør det mulig for skriveren å vente på mer data før en utskriftsjobb avbrytes.
<b>Merk:</b> Standardinnstillingen indikeres med en stjerne (*) ved siden av en verdi.	

## PCL

Menyelement	Beskrivelse
<b>Skriftkilde</b> Innebygget* Disk Last ned Flash Skriftkort Alle	Velg kilden som inneholder den valgte standardskriften. <b>Merknader:</b> <ul style="list-style-type: none"> <li>• Disk og Flash vises bare hvis en harddisk eller en intelligent lagringsstasjon (ISD) som ikke er defekt eller beskyttet, og som inneholder skrifter, er installert.</li> <li>• Nedlastet vises kun dersom det finnes nedlastede skrifter i skriverminnet.</li> <li>• Skriftkort vises bare når en ISD er installert.</li> </ul>
<b>Skriftnavn</b> [Liste over tilgjengelige skrifter] (Courier*)	Velg en skrift fra den angitte skriftkilden.
<b>Symbolsett</b> [Liste over tilgjengelige symbolsett] (10U PC-8*)	Angi symbolsettet for hvert skriftnavn. <b>Merk:</b> Et symbolsett er et sett med alfabetiske og numeriske tegn, skilletegn og spesialtegn. Symbolsett støtter de ulike språkene eller bestemte programmer, for eksempel matematiske symboler for vitenskapelig tekst.
<b>Merk:</b> Standardinnstillingen indikeres med en stjerne (*) ved siden av en verdi.	

Menyelement	Beskrivelse
<b>Tegnbredde</b> 0,08-100,00 (10,00*)	Angi tegnstand for skrift med fast tegnbredde. <b>Merk:</b> Tegnbredde refererer til antallet faste mellomrom i en horisontal tomme.
<b>Retning</b> Stående* Liggende Snu stående Snu liggende	Angi retningen på teksten og grafikken på siden.
<b>Linjer pr. side</b> 1-255	Angi antall linjer med tekst for hver side som skrives ut via PCL®-datastrømmen. <b>Merknader:</b> <ul style="list-style-type: none"> <li>• Dette menyelementet aktiverer et vertikalt hemverk som gjør at det valgte antallet linjer blir skrevet ut mellom standardmargene på siden.</li> <li>• 60 er den amerikanske standardinnstillingen. Den internasjonale standardinnstillingen er 64.</li> </ul>
<b>PCL5 – minste linjebredde</b> 1–30 (2*)	Angi innledende minste linjebredde.
<b>PCLXL – minste linjebredde</b> 1–30 (2*)	
<b>A4-bredde</b> 198 mm* 203 mm	Angi bredden på den logiske siden for A4-papir. <b>Merk:</b> Den logiske siden er plassert på den fysiske siden der dataene blir skrevet ut.
<b>Auto CR etter LF</b> På Av*	Angi at skriveren skal utføre en vognretur etter et linjeskift. <b>Merk:</b> En vognretur er en mekanisme som kommanderer skriveren til å flytte plasseringen av markøren til første posisjon på samme linje.
<b>Auto LF etter CR</b> På Av*	Angi at skriveren skal utføre et linjeskift etter en vognretur.
<b>Endre skuffnr</b> Angi skuff [x] Angi manuell mating Angi manuell konvolutt	Konfigurere skriveren til å arbeide med et annet skriverdriver eller egendefinert program som bruker et annet sett med kildetilordninger for å be om en gitt papirkilde.
<b>Endre skuffnr</b> Vis fabrikkoppsett	Vis fabrikkverdiene som er tilordnet for hver papirkilde.
<b>Endre skuffnr</b> Gjenopprett standarder	Gjenoppretter skuffomnummereringsverdiene til fabrikkinnstillingene.
<b>Tidsavb utskrift</b> Av På* (90 sekunder)	Angi at skriveren skal avslutte en utskriftsjobb etter at den har vært inaktiv i den angitte tidsperioden.
<b>Merk:</b> Standardinnstillingen indikeres med en stjerne (*) ved siden av en verdi.	

## Bilde

Menyelement	Beskrivelse
<b>Automatisk tilpassing</b> På Av*	Velg den beste tilgjengelige innstillingen for papirstørrelse og retning for et bilde. <b>Merk:</b> Når innstillingen er satt til På, overstyrer dette menyelementet innstillingene for skalering og retning for bildet.
<b>Inverter</b> Av* På	Inverterer bi-tonale sort/hvitt-bilder. <b>Merk:</b> Dette menyelementet gjelder ikke for GIF- eller JPEG-bilder.
<b>skalerings-</b> Forankre topp venstre Som passer best* Forankre på midten Tilp. til høyde/bredde Tilpass til høyde Tilpass til bredde	Juster bildet slik at det passer til det utskrivbare området. <b>Merk:</b> Når innstillingen Automatisk tilpassing er satt til På, blir Skalering automatisk satt til Som passer best.
<b>Retning</b> Stående* Liggende Snu stående Snu liggende	Angi retningen på teksten og grafikken på siden.
<b>Merk:</b> Standardinnstillingen indikeres med en stjerne (*) ved siden av en verdi.	

## Papir

### Skuffkonfigurering

Menyelement	Beskrivelse
<b>Standardkilde</b> Skuff [x] (1*) Flerbruksmater Manuelt papir Manuell konvolutt	Angi papirkilden for alle utskriftsjobber.
<b>Papirstørrelse/-type</b> Skuff [x] Flerbruksmater Manuelt papir Manuell konvolutt	Angi hvilken papirstørrelse eller papirtype som er lagt i hver papirkilde.
<b>Skift størrelse</b> Av Letter/A4 Alle på listen*	Angi at skriveren skal erstatte en angitt papirstørrelse hvis den ønskede størrelsen ikke er lagt i en papirkilde. <b>Merknader:</b> <ul style="list-style-type: none"> <li>Med innstillingen Av blir brukeren bedt om å fylle på papir i den forespurte papirstørrelsen.</li> <li>Alle på listen tillater alle tilgjengelige erstatninger.</li> </ul>
<b>Merk:</b> Standardinnstillingen indikeres med en stjerne (*) ved siden av en verdi.	

Menyelement	Beskrivelse
<b>Konfigurer FB-mater</b> Vanlig skuff* Manuelt Første	Fastsetter virkemåten til flerbruksmateren. <b>Merknader:</b> <ul style="list-style-type: none"> <li>Når innstillingen Vanlig skuff er valgt, konfigureres flerbruksmateren som den automatiske papirkilden.</li> <li>Når Manuelt er valgt, kan flerbruksmateren bare brukes til utskriftsjobber med manuell mating.</li> <li>Når innstillingen Første er valgt, konfigureres flerbruksmateren som den primære papirkilden.</li> </ul>
<b>Merk:</b> Standardinnstillingen indikeres med en stjerne (*) ved siden av en verdi.	

## Papirtypekonfigurering

### Universaloppsett

Menyelement	Beskrivelse
<b>Måleenhet</b> Tommer Millimeter	Angi måleenheten for universalpapir. <b>Merk:</b> Tommer er den amerikanske standardinnstillingen. Den internasjonale standardinnstillingen er Millimeter.
<b>Stående bredde</b> 3,5–19 tommer (8,5*) 88,9–482,6 mm (216*)	Angi bredden for stående utskrift for universalpapiret.
<b>Stående høyde</b> 3,5–19 tommer (14*) 88,9–482,6 mm (356*)	Angi høyden for stående utskrift for universalpapiret.
<b>Materetning</b> Kortside* Langside	Angi at skriveren skal hente papir fra kortsiden eller langsiden. <b>Merk:</b> Langside vises bare hvis den lengste kanten er kortere enn den maksimale bredden som støttes.
<b>Flere universelle størrelser</b> Skuff [x] Flerbruksmater	Tilordne en unik dimensjon for flere universelle størrelser som legges i hver papirkilde. <b>Merk:</b> Denne innstillingen vises bare når den er aktivert i Enhet-menyen. Gå til startsidene og trykk på <b>Innstillinger &gt; Enhet &gt; Vedlikehold &gt; Konfigurasjonsmeny &gt; Skuffkonfigurasjon &gt; Flere universelle størrelser</b> .
<b>Merk:</b> Standardinnstillingen indikeres med en stjerne (*) ved siden av en verdi.	

## Tilpassede skannestørrelser

Menyelement	Beskrivelse
<b>Tilpasset skannestørrelse [x]</b> Navn på skannestørrelse Bredder 1-8,5 tommer (8,5*) 25,4-215,9 mm (215,9*) Høyde 1-25 tommer (11*) 25,4-635 mm (279,4*) Retning Stående* Liggende 2 skanninger per side Av* På	Tilordne et navn på skannestørrelse og konfigurere skanneinnstillingene.

## Papirtyper

Menyelement	Beskrivelse
Vanlig Kartong Resirkulert Glanset Etiketter Vinyletiketter Bankpost Konvolutt Brevpapir Fortrykt Farget papir Lett Tungt Grovt/bomull Tilpasset type [X]	Angi teksturen, vekten og retningen til papiret.

# Kopier

## Kopistandardverdier

Menyelement	Beskrivelse
<b>Innholdstype</b> Tekst Tekst/foto* Fotografi Grafikk	Forbedre utskriftsresultatet basert på innholdet til originaldokumentet.
<b>Innholdskilde</b> Sort/hvitt-laser Fargelaser* Blekkskriverpapir Foto/film Magasin Avis Trykk Annet	Forbedre utskriftsresultatet basert på kilden til originaldokumentet.
<b>Sider</b> 1-sidig til 1-sidig* 1-sidig til 2-sidig 2-sidig til 1-sidig 2-sidig til 2-sidig	Angi skanningsatferd basert på originaldokumentet.
<b>Skilleark</b> Ingen* Mellom kopier Mellom jobber Mellom sider	Angi om det skal settes inn tomme skilleark ved utskrift.
<b>Skillearkkilde</b> Skuff [x] (1*) Flerbruksmater	Angi papirkilden for skillearkene.
<b>Farge</b> Av På* Auto	Angi at skriveren skal generere fargeutskrifter fra en skannejobb.
<b>Sider pr. side</b> Av* 2 sider med stående papirretning 4 sider med stående papirretning 2 sider med liggende papirretning 4 sider med liggende papirretning	Angi antallet sider som skal skrives ut på én side av ett ark.
<b>Merk:</b> Standardinnstillingen indikeres med en stjerne (*) ved siden av en verdi.	

Menyelement	Beskrivelse
<b>Skriv ut siderammer</b> Av* På	Plasser en ramme rundt hvert bilde når flere bilder skrives ut på én side.
<b>Sorter</b> Av [1,1,1,2,2,2] På [1,2,1,2,1,2]*	Skriv ut flere kopier i rekkefølge.
<b>«Kopier fra»-størrelsen</b> [Liste over papirstørrelser]	Angi papirstørrelsen til originaldokumentet. <b>Merk:</b> Letter er den amerikanske standardinnstillingen. Den internasjonale standardinnstillingen er A4.
<b>«Kopier til»-kilden</b> Skuff [x] (1*) Flerbruksmater Automatisk størrelsestilpasning	Angi papirkilden for kopieringsjobben.
<b>Temperatur</b> -4 til 4 (0*)	Angi om det skal genereres en utskrift som er kjøligere eller varmere.
<b>Mørkhet</b> 1 til 9 (5*)	Juster mørkhetsnivået for det skannede bildet.
<b>Antall kopier</b> 1-9999 (1*)	Angi antall kopier.
<b>Topptekst/Bunntekst</b> Venstre topptekst Midtre topptekst Høyre topptekst Venstre bunntekst Midtstilt bunntekst Høyre bunntekst	Angi topptekst- eller bunntekstinformasjon på det skannede bildet.
<b>Mal</b> Konfidensielt Kopiering Kladd Haster Tilpasset Av*	Angi malteksten som skal skrives ut på hver kopi.
<b>Tilpasset mal</b>	Skriv inn teksten for valget Tilpasset på menyen Mal.
<b>Merk:</b> Standardinnstillingen indikeres med en stjerne (*) ved siden av en verdi.	

### Avansert bildebehandling

Menyelement	Beskrivelse
<b>Fargebalanse</b> Cyan (0*) Magenta (0*) Gul (0*)	Juster fargeintensiteten for cyan, magenta og gul.
<b>Merk:</b> Standardinnstillingen indikeres med en stjerne (*) ved siden av en verdi.	

Menyelement	Beskrivelse
<b>Fargefjerner</b> Fargefjerner (Ingen*) Standard grense for rødt (128*) Standard grense for grønt (128*) Standard grense for blått (128*)	Angi hvilken farge som skal droppes under skanning, og juster fargefjernerinnstillingen for den fargen.
<b>Automatisk fargeregistrering</b> Fargefølsomhet (5*) Områdefølsomhet (5*)	Konfigurer innstillingen Automatisk fargeregistrering.
<b>Kontrast</b> Best for innhold* 0-5	Angi kontrasten for bildet som skannes.
<b>Fjerne bakgrunn</b> Bakgrunnsregistrering (Innholdsbasert*) Nivå (0*)	Fjern bakgrunnsfargen eller bildestøyen fra originaldokumentet. <b>Merknader:</b> <ul style="list-style-type: none"> <li>• Innholdsbasert fjerner bakgrunnsfargen fra originaldokumentet.</li> <li>• Fast fjerner bildestøyen fra et fotografi.</li> </ul>
<b>Midtstill automatisk</b> Av* På	Juster innholdet midt på siden.
<b>Speilvend bilde</b> Av* På	Opprett et speilbilde av originaldokumentet.
<b>Negativt bilde</b> Av* På	Opprett et negativt bilde av originaldokumentet.
<b>Skyggedetalj</b> -4 til 4 (0*)	Juster skyggedetaljene i originaldokumentet.
<b>Skann fra kant til kant</b> Av* På	Skann originaldokumentet fra kant til kant.
<b>Skarphet:</b> 1-5 (3*)	Juster skarpheten for det skannede bildet.
<b>Merk:</b> Standardinnstillingen indikeres med en stjerne (*) ved siden av en verdi.	

## Admin-kontroller

Menyelement	Beskrivelse
<b>Tillat fargekopier</b> Av På*	Skriv ut kopier i farger.
<b>Tillat prioriterte kopier</b> Av På*	Stopp en utskriftsjobb midlertidig for å ta kopier.
<b>Merk:</b> Standardinnstillingen indikeres med en stjerne (*) ved siden av en verdi.	



Menyelement	Beskrivelse
<b>Skanning av egendefinert jobb</b> Av* På	Angi at skriveren skal skanne det første settet med originaldokumenter ved hjelp av de angitte innstillingene, og deretter skanne det neste settet med samme eller andre innstillinger.  <b>Merk:</b> Dette menyelementet vises bare når en harddisk eller en intelligent lagringsstasjon (ISD) er installert.
<b>Tillat å lagre som snarvei</b> Av På*	Lagre kopiinnstillinger som en snarvei.
<b>Juster ADF-forskyvning</b> Av På*	Angi at skriveren skal justere skjeve bilder fra dokumenter som er skannet fra den automatiske dokumentmateren.
<b>Prøvekopi</b> Av* På	Skriv ut en prøvekopi for å kontrollere kvaliteten før du skriver ut resten av kopiene.  <b>Merk:</b> Dette menyelementet vises bare når en harddisk eller en ISD er installert.
<b>Merk:</b> Standardinnstillingen indikeres med en stjerne (*) ved siden av en verdi.	

## Faks

### Faksstandardverdier

#### Faksmodus

Menyelement	Beskrivelse
<b>Faksmodus</b> Faks Faksserver Deaktivert	Velg en faksmodus.  <b>Merk:</b> Fabrikkinnstillingene kan variere avhengig av skrivermodellen.

#### Faksoppsett

##### Generelle faksinnstillinger

Menyelement	Beskrivelse
<b>Faksnavn</b>	Angi faks-ID-en.
<b>Faksnummer</b>	Angi faksnummeret.
<b>Faks-ID</b> Faksnavn Faksnummer*	Angi faks-ID-en som skal brukes under faksforhandling.
<b>Merk:</b> Standardinnstillingen indikeres med en stjerne (*) ved siden av en verdi.	

Menyelement	Beskrivelse
<b>Aktiver manuell faks</b> Av* På	Slå på funksjonen for manuell faks i skriveren. <b>Merknader:</b> <ul style="list-style-type: none"> <li>• Dette menyelementet krever en linjesplitter og et telefonhåndsett.</li> <li>• Bruk en vanlig telefonlinje til å besvare en innkommende faksjobb og til å slå et faksnummer.</li> <li>• Gå direkte til funksjonen Manuell faks ved å trykke på # og 0 på tastaturet.</li> </ul>
<b>Minnebruk</b> Bare mottak Det meste mottatt Lik* Mest sending Bare sending	Angi mengden internt skriverminne som tildeles for faksing. <b>Merk:</b> Dette menyelementet forhindrer feil med minnebufferen og mislykkede fakser.
<b>Avbryt fakser</b> Tillat* Ikke tillat	Avbryt utgående eller innkommende fakser.
<b>Faksnummermaskering</b> Av* Fra venstre Fra høyre	Angi formatet for maskering av et utgående faksnummer.
<b>Sifre som skal maskeres</b> 0–58 (0*)	Angi antallet sifre som skal maskeres i et utgående faksnummer.
<b>Aktiver påvisning for Linje tilkoblet</b> Av På*	Finn ut om telefonlinjen er koblet til skriveren. <b>Merk:</b> Hendelser registreres umiddelbart.
<b>Aktiver påvisning for Linje i feil kontakt</b> Av På*	Finn ut om telefonlinjen er koblet til riktig port på skriveren. <b>Merk:</b> Hendelser registreres umiddelbart.
<b>Aktiver støtte for Utvidelse i bruk</b> Av På*	Finn ut om en telefonlinje brukes av en annen enhet, for eksempel en annen telefon på samme linje. <b>Merk:</b> Hendelser registreres umiddelbart.
<b>Optimaliser fakskompatibilitet</b>	Konfigurer skriverens faksfunksjonalitet for optimal kompatibilitet med andre faksmaskiner.
<b>Fakstransport</b> T.38 Analog G.711 etherFAX	Angi transportmetode for faks. <b>Merk:</b> Dette menyelementet vises bare hvis lisenspakken etherFAX eller Faks Over IP (FoIP) er installert på skriveren.
<b>Merk:</b> Standardinnstillingen indikeres med en stjerne (*) ved siden av en verdi.	

## HTTPS-faksinnstillinger

**Merk:** Denne menyen vises bare hvis Fax Transport er satt til etherFAX.

Menyelement	Beskrivelse
<b>URL-adresse for HTTPS-tjeneste</b>	Angi URL-adressen til etherFAX-tjenesten.
<b>HTTPS Proxy</b>	Angi en URL-adresse for proxy-server.
<b>HTTPS-proxy-bruker</b>	Angi brukernavn og passord for proxy-serveren.
<b>HTTPS-proxy-passord</b>	
<b>Kryptering for sending av faks</b> Deaktivert Aktivert* Nødvendig	Aktiver kryptering for utgående faksmeldinger.
<b>Kryptering for mottak av faks</b> Deaktivert Aktivert* Nødvendig	Aktiver kryptering for innkommende faksmeldinger.
<b>HTTPS-faksstatus</b>	Vis kommunikasjonsstatus for etherFAX.
<b>Merk:</b> Standardinnstillingen indikeres med en stjerne (*) ved siden av en verdi.	

### Innstillinger for sending av faks

Menyelement	Beskrivelse
<b>Oppløsning</b> Standard* Fin Superfin Ultrafin	Angi oppløsningen for det skannede bildet. <b>Merk:</b> Høyere oppløsning øker faksoverføringstiden og krever mer minne.
<b>Originalstørrelse</b> [Liste over papirstørrelser] (Blandede størrelser*)	Angi størrelsen på originaldokumentet.
<b>Retning</b> Stående* Liggende	Angi retningen på originaldokumentet.
<b>Sider</b> Av* Kortside Langside	Angi retningen til originaldokumentet når du skanner på begge sider av dokumentet.
<b>Innholdstype</b> Tekst* Tekst/foto Fotografi Grafikk	Forbedre utskriftsresultatet basert på innholdet til originaldokumentet.
<b>Merk:</b> Standardinnstillingen indikeres med en stjerne (*) ved siden av en verdi.	

Menyelement	Beskrivelse
<b>Innholdskilde</b> Sort/hvitt-laser Fargelaser* Blekkskriverpapir Foto/film Magasin Avis Trykk Annet	Forbedre utskriftsresultatet basert på kilden til originaldokumentet.
<b>Mørkhet</b> 1–9 (5*)	Juster mørkhetsnivået for det skannede bildet.
<b>Bak en PABX</b> På Av*	Angi at skriveren skal slå faksnummeret uten å vente på å gjenkjenne ringetonen.  <b>Merk:</b> En telefonsentraltjeneste (PBX) er et telefonnettverk som gjør at ett enkelt tilgangsnummer kan gi flere linjer til personer som ringer utenfra.
<b>Oppringingsmodus</b> Tone* Puls	Angi oppringingsmodusen for innkommende eller utgående fakser.
<b>Merk:</b> Standardinnstillingen indikeres med en stjerne (*) ved siden av en verdi.	

### Avansert bildebehandling

Menyelement	Beskrivelse
<b>Fargebalanse</b> Cyan – rød –4 til 4 (0*) Magenta – grønn –4 til 4 (0*) Gul – blå –4 til 4 (0*)	Juster fargeintensiteten under skanning.
<b>Fargefjerner</b> Fargefjerner (Ingen*) Standard grense for rødt (128*) Standard grense for grønt (128*) Standard grense for blått (128*)	Angi hvilken farge som skal droppes under skanning, og juster fargefjernerinnstillingen for den fargen.
<b>Kontrast</b> Best for innhold* 0 1 2 3 4 5	Angi kontrasten for utskriften.
<b>Merk:</b> Standardinnstillingen indikeres med en stjerne (*) ved siden av en verdi.	

Menyelement	Beskrivelse
<b>Fjerne bakgrunn</b> Nivå –4 til 4 (0*)	Juster mengden av bakgrunn som er synlig på et skannet element.
<b>Speilvend bilde</b> Av* På	Opprett et speilbilde av originaldokumentet.
<b>Negativt bilde</b> Av* På	Opprett et negativt bilde av originaldokumentet.
<b>Skyggedetalj</b> –4 til 4 (0*)	Juster hvor mye skyggedetalj som skal være synlig på et skannet bilde.
<b>Skann fra kant til kant</b> På Av*	Tillat kant-til-kant-skanning for originaldokumentet.
<b>Skarphet:</b> 1–5 (3*)	Juster skarpheten for det skannede bildet.
<b>Temperatur</b> –4 til 4 (0*)	Angi om det skal genereres en utskrift som er kjøligere eller varmere.
<b>Merk:</b> Standardinnstillingen indikeres med en stjerne (*) ved siden av en verdi.	

## Admin-kontroller

Menyelement	Beskrivelse
<b>Automatisk ny oppringing</b> 0–9 (5*)	Angi antallet forsøk som skriveren skal slå inn på nytt før den avbryter sending av faksen til en angitt destinasjon.
<b>Hypighet for ny oppringing</b> 1-200 minutter (3*)	Øk tiden mellom hvert nye oppringingsforsøk for å øke sannsynligheten for at faksen blir sendt.
<b>Aktiver ECM</b> På* Av	Aktiver ECM (Error Correction Mode) for faksjobber. <b>Merk:</b> ECM oppdager og korrigerer feil i prosessen for faksoverføring som skyldes støy på telefonlinjen og dårlig signalstyrke.
<b>Aktiver faksskanninger</b> På* Av	Opprett fakser ved hjelp av skiverskanneren.
<b>Driver til faks</b> På* Av	Lar skriverdriveren sende faksjobber.
<b>Tillat å lagre som snarvei</b> På* Av	Lagre faksnumre som snarveier på skriveren.
<b>Merk:</b> Standardinnstillingen indikeres med en stjerne (*) ved siden av en verdi.	

Menyelement	Beskrivelse
<b>Maks. hastighet</b> 33600* 14400 9600 4800 2400	Angi maksimal hastighet for å sende faksen.
<b>Skanning av egendefinert jobb</b> Av* På	Slå på skanning av tilpassede jobber som standard. <b>Merk:</b> Dette menyelementet vises bare når en harddisk eller en intelligent lagringsstasjon (ISD) er installert.
<b>Forhåndsvisning av skanning</b> Av* På	Vis en forhåndsvisning av skanningen på skjermen. <b>Merk:</b> Dette menyelementet vises bare når en harddisk eller en ISD er installert.
<b>Juster ADF-forskyvning</b> Av På*	Rett forskyvning i det skannede bildet.
<b>Aktiver fargefaksskanninger</b> Av som standard* På som standard Bruk aldri Bruk alltid	Aktiver fargeskanninger for faks.
<b>Automatisk konverter fargefakser til sorthvittfakser</b> På* Av	Konverter alle utgående fargefakser til sort/hvitt.
<b>Bekreft faksnummer</b> Av* På	Be brukeren om å bekrefte faksnummeret.
<b>Oppringingsprefiks</b>	Angi et oppringingsprefiks.
<b>Regler for foranstilt siffer</b>	Opprett en regel for foranstilt siffer (oppringingsprefiks).
<b>Merk:</b> Standardinnstillingen indikeres med en stjerne (*) ved siden av en verdi.	

### Innstillinger for mottak av faks

Menyelement	Beskrivelse
<b>Faksjobb venter</b> Ingen* Toner Toner og rekvisita	Fjern faksjobber som krever ressurser som ikke er tilgjengelige, fra utskriftskøen.
<b>Antall ring før svar</b> 1–25 (3*)	Angi antallet ringesignaler som krever før skriveren skal svare innkommende anrop.
<b>Automatisk reduksjon</b> På* Av	Skalerer innkommende fakser så de passer på siden.
<b>Merk:</b> Standardinnstillingen indikeres med en stjerne (*) ved siden av en verdi.	

Menyelement	Beskrivelse
<b>Papirkilde</b> Skuff [X] Auto*	Angi papirkilden for utskrift av innkommende fakser.
<b>Sider</b> På Av*	Skriv ut på begge sider av papiret.
<b>Skilleark</b> Ingen* Før jobb Etter jobb	Angi om det skal settes inn tomme skilleark ved utskrift.
<b>Skillearkkilde</b> Skuff [X] (1*)	Angi papirkilden for skillearkene.
<b>Utskuff</b> Standard utskuff	Angi utskuffen for mottatte fakser.
<b>Faksbunntekst</b> På Av*	Skriv ut overføringsinformasjonen i bunnteksten på hver side i en mottatt faks.
<b>Faksbunntekst, tidsstempel</b> Motta* Skrive ut	Skriv ut tidspunkt nederst på hver side i en mottatt faks.
<b>Holde fakser</b> Modus for holdt faks Av* Alltid på Manuelt Planlagt	Sett mottatte fakser på vent uten at de skrives ut, inntil de blir frigitt.
<b>Holde fakser</b> Innstilling av faksholding	Tilordne en tidsplan for å holde fakser. <b>Merk:</b> Dette menyelementet vises bare hvis Modus for holdt faks er satt til Planlagt.
<b>Merk:</b> Standardinnstillingen indikeres med en stjerne (*) ved siden av en verdi.	

## Admin-kontroller

Menyelement	Beskrivelse
<b>Aktiver mottak av faks</b> På* Av	Angi at skriveren mottar faks.
<b>Aktiver mottak av fargefaks</b> På* Av	Angi at skriveren mottar fargefakser.
<b>Aktiver anroper-ID</b> På Av*	Vis informasjon om anroper-ID for det innkommende anropet på skriverskjermen.
<b>Merk:</b> Standardinnstillingen indikeres med en stjerne (*) ved siden av en verdi.	

Menyelement	Beskrivelse
<b>Blokker faks uten navn</b> På Av*	Blokker innkommende fakser uten faks-IDer.
<b>Liste for forbudt faks</b> Legg til blokkerte faks	Angi telefonnumrene som du vil blokkere.
<b>Svar ved</b> Alle ring* Enkeltring Dobbeltring Trippelring Enkelt- eller dobbeltring Enkelt- eller trippelring Dobbelt- eller trippelring	Angi et bestemt ringesignal for innkommende fakser.
<b>Automatisk svar</b> På* Av	Angi at skriveren mottar faks automatisk.
<b>Manuell svarkode</b> 0-9 (9*)	Angi en kode på telefonnummertastaturet manuelt for å begynne å motta en faks. <b>Merknader:</b> <ul style="list-style-type: none"> <li>• Dette menyelementet vises bare når skriveren deler linjen med en telefon.</li> <li>• Dette menyelementet vises bare hvis du angir at skriveren skal motta faks manuelt.</li> </ul>
<b>Videresending av faks</b> Skriv ut* Skriv ut og videresend Videresend	Angi hvorvidt mottatte fakser skal videresendes.
<b>Videresend til</b> Mål 1 Mål 2	Angi hvor mottatte fakser skal videresendes. <b>Merk:</b> Dette menyelementet vises bare når Videresending av faks er satt til Skriv ut og videresend eller Videresend.
<b>Maks. hastighet</b> 33600* 14400 9600 4800 2400	Angi maksimal hastighet for å sende faksen.
<b>Merk:</b> Standardinnstillingen indikeres med en stjerne (*) ved siden av en verdi.	



## Faksforside

Menyelement	Beskrivelse
<b>Faksforside</b> Av som standard* På som standard Bruk aldri Bruk alltid	Konfigurer innstillingene for faksforsiden.
<b>Ta med til-felt</b> Av* På	
<b>Ta med fra-felt</b> Av* På	
<b>Fra</b>	
<b>Inkluder meldingsfelt</b> Av* På	
<b>Melding:</b>	
<b>Inkluder logo</b> Av* På	
<b>Inkluder bunntekst [x]</b> Av* På	
<b>Bunntekst [x]</b>	
<b>Merk:</b> Standardinnstillingen indikeres med en stjerne (*) ved siden av en verdi.	

## Innstillinger for fakslogg

Menyelement	Beskrivelse
<b>Hyppighet for overføringslogg</b> Alltid* Aldri Kun for feil	Angi hvor ofte skriveren skal opprette en overføringslogg.
<b>Handling for overføringslogg</b> Skrive ut Av På* E-post Av* På	Send per epost eller skriv ut en logg for vellykket faksoverføring eller overføringsfeil.
<b>Merk:</b> Standardinnstillingen indikeres med en stjerne (*) ved siden av en verdi.	

Menyelement	Beskrivelse
<b>Logg for mottaksfeil</b> Skriv aldri ut* Skriv ut ved feil	Skriv ut en logg for feil med faksmottak.
<b>Skriv ut logger automatisk</b> På* Av	Skriv ut all faksaktivitet.
<b>Logg papirkilde</b> Skuff [x] (1*)	Angi papirkilden for utskrift av logger.
<b>Logger skjerm</b> Eksternt faksnavn* Oppringt nummer	Identifiser senderen med eksternt faksnavn eller faksnummer.
<b>Aktiver jobblogg</b> På* Av	Vis et sammendrag av alle faksjobbene.
<b>Aktiver anropslogg</b> På* Av	Se et sammendrag av faksanropshistorikk.
<b>Log Output Bin (Utskuff for logg)</b> Standard utskuff* Utskuff [x]	Angi utskuffen for utskrift av logger.
<b>Merk:</b> Standardinnstillingen indikeres med en stjerne (*) ved siden av en verdi.	

### Innstillinger for høyttaler

Menyelement	Beskrivelse
<b>Høyttalermodus</b> Alltid av* Alltid på På til den kobles til	Angi fakshøyttalermodusen.
<b>Høyttalervolum</b> Lavt* Høyt	Juster volumet for fakshøyttaleren.
<b>Ringevolum</b> Av* På	Aktiver ringevolumet.
<b>Merk:</b> Standardinnstillingen indikeres med en stjerne (*) ved siden av en verdi.	

### VoIP-innstillinger

Menyelement	Beskrivelse
<b>VoIP-protokoll</b> SIP* H.323	Angi VoIP-protokollen (Voice over Internet Protocol).
<b>Merk:</b> Standardinnstillingen indikeres med en stjerne (*) ved siden av en verdi.	

Menyelement	Beskrivelse
<b>STUN-server</b>	Angi at STUN-serveren skal krysse en brannmur.
<b>Fremtving faksmodus</b> Av På*	Bytt VoIP-gateway fra analog til T.38 i begynnelsen av et faksanrop.
<b>Tving faksmodusforsinkelse</b> 0–15 (7*)	Angi tidsforsinkelsen i sekunder når du sender en annen invitasjon til Fremtving faksmodus.
<b>Merk:</b> Standardinnstillingen indikeres med en stjerne (*) ved siden av en verdi.	

## SIP-innstillinger

Menyelement	Beskrivelse
<b>Proxy</b>	Angi IP-adressen til systemet som konverterer telefonnummeret til en IP-adresse der faksen sendes.
<b>Registrator</b>	Angi et navn eller en IP-adresse for systemet som håndterer registreringen av SIP-klienter (Session Initiation Protocol).
<b>Bruker</b>	Angi navnet på SIP-brukeren.
<b>Passord</b>	Angi passordet som brukes ved registrering med SIP-registratoren.
<b>ID for autorisering</b>	Brukernavnet som brukes ved registrering. <b>Merk:</b> Hvis Auth ID-innstillingen ikke er angitt, bruker innstillingen brukernavnet til feltet Bruker i stedet.
<b>Transport for registrering</b> UDP* TCP	Angi SIP-transporttypen for registrering.
<b>Transport for innkommende anrop</b> UDP* TCP UDP og TCP	Angi SIP-transporttypen for innkommende anrop.
<b>Transport for utgående anrop</b> UDP* TCP	Angi SIP-transporttypen for utgående anrop.
<b>Utgående proxy</b>	Angi en utgående proxy for å videresende all SIP-kommunikasjon.
<b>Kontakt</b>	Angi et kontaktnavn for SIP.
<b>område</b>	Angi et områdenavn for SIP. <b>Merk:</b> Hvis Område-innstillingen ikke er angitt, bruker innstillingen navnet på Kontakten i stedet.
<b>Registreringsstatus for SIP</b>	Vis statusen for SIP-registreringen.
<b>Merk:</b> Standardinnstillingen indikeres med en stjerne (*) ved siden av en verdi.	

## H.323-innstillinger

Menyelement	Beskrivelse
<b>Gateway</b>	Angi IP-adressen til H.323-gatewayen.
<b>Merk:</b> Standardinnstillingen indikeres med en stjerne (*) ved siden av en verdi.	

Menyelement	Beskrivelse
<b>Gatekeeper</b>	Angi H.323-gatekeeper.
<b>Bruker</b>	Angi brukernavnet som brukes med H.323-gatewayen.
<b>Passord</b>	Angi passordet for H.323-gatewayen.
<b>Aktiver rask start</b> Av* På	Aktiver rask start.
<b>Deaktiver H.245-tunnelering</b> Av* På	Deaktiver H.323-tunnelering.
<b>Deaktiver Gatekeeper-registrering</b> Av På*	Deaktiver H.323-Gatekeeper-registrering.
<b>Merk:</b> Standardinnstillingen indikeres med en stjerne (*) ved siden av en verdi.	

### T.38-innstillinger

Menyelement	Beskrivelse
<b>Indikatorredundans</b> 0–5 (3*)	Angi antallet ganger en faksindikator gjentas i T.38-kommunikasjonen.
<b>Lavhastighetsredundans</b> 0–5 (3*)	Angi antallet ganger data med lav hastighet gjentas i T.38-kommunikasjonen.
<b>Høyhastighetsredundans</b> 0–5 (1*)	Angi antallet ganger høyhastighetsdata gjentas i T.38-kommunikasjonen.
<b>Merk:</b> Standardinnstillingen indikeres med en stjerne (*) ved siden av en verdi.	

## Oppsett av faksserver

### Generelle faksinnstillinger

Menyelement	Beskrivelse
<b>Til-format</b>	Angi en faksmottaker. <b>Merk:</b> Hvis du vil bruke faksnummeret, skriver du inn nummertegnet (#) før et tall.
<b>Svaradresse</b>	Angi en svaradresse for å sende faksen.
<b>Emne</b>	Angi faksemnet og meldingen.
<b>Melding</b>	
<b>Aktiver analogt mottak</b> Av* På	Angi at skriveren mottar analoge fakser.
<b>Merk:</b> Standardinnstillingen indikeres med en stjerne (*) ved siden av en verdi.	

**E-postinnstillinger for faksserver**

Menyelement	Beskrivelse
<b>Bruk SMTP-server for e-post</b> På Av*	Bruk SMTP-innstillingene (Simple Mail Transfer Protocol) for e-post når du skal motta og sende fakser. <b>Merk:</b> Når de er satt til På, vises ikke alle de andre innstillingene på menyen E-postinnstillinger for faksserver.
<b>Primær SMTP-gateway</b>	Skriv inn IP-adressen eller vertsnavnet til den primære SMTP-serveren.
<b>Primær SMTP-gatewayport</b> 1–65535 (25*)	Angi portnummeret for den primære SMTP-serveren.
<b>Sekundær SMTP-gateway</b>	Skriv inn IP-adressen eller vertsnavnet til den sekundære SMTP-serveren eller SMTP-reserveserveren.
<b>Sekundær SMTP-gatewayport</b> 1–65535 (25*)	Angi serverportnummeret til den sekundære SMTP-server eller SMTP-reserveserveren.
<b>SMTP-tidsavbrudd</b> 5–30 (30*)	Angi hvor lang tid det tar før det inntreffer et tidsavbrudd hvis SMTP-serveren ikke svarer.
<b>Svaradresse</b>	Angi en svaradresse for å sende faksen.
<b>Bruk SSL/TLS</b> Deaktivert* Forhandle Nødvendig	Angi om du vil sende faks ved hjelp av en kryptert kobling.
<b>Krever klarert sertifikat</b> Av På*	Angi et klarert sertifikat ved tilgang til SMTP-serveren.
<b>SMTP-servergodkjenning</b> Krever ikke godkjenning* Pålogging/vanlig NTLM CRAM-MD5 Digest-MD5 Kerberos 5	Angi godkjenningstypen for SMTP-serveren.
<b>Enhetsinitiert e-post</b> Ingen* Bruk SMTP-enhetsidentifikasjon	Angi om identifikasjon kreves for enhetsinitiert e-post.
<b>Brukerinitiert e-post</b> Ingen* Bruk SMTP-enhetsidentifikasjon Bruk bruker-ID og passord for økt Bruk e-postadresse og passord fra økt Spør bruker	Angi om identifikasjon kreves for brukerinitiert e-post.
<b>Bruk enhetsident. for Active Directory</b> Av* På	Aktiver påloggingsopplysninger og gruppemål for å koble til SMTP-serveren.
<b>Merk:</b> Standardinnstillingen indikeres med en stjerne (*) ved siden av en verdi.	

Menyelement	Beskrivelse
<b>Bruker-ID for enhet</b>	Angi bruker-ID og passord for å koble til SMTP-serveren.
<b>Passord for enhet</b>	
<b>Kerberos 5-område</b>	Angi området for godkjenningsprotokollen for Kerberos 5.
<b>NTLM-domene</b>	Angi domenenavnet for sikkerhetsprotokollen NTLM.
<b>Deaktivere feilen «SMTP-server ikke konfigurert»</b> Av* På	Skjule feilmeldingen «SMTP-server ikke konfigurert».
<b>Merk:</b> Standardinnstillingen indikeres med en stjerne (*) ved siden av en verdi.	

### Skanneinnstillinger for fakserver

Menyelement	Beskrivelse
<b>Bildeformat</b> TIFF (.tif) PDF (.pdf)* XPS (.xps) TXT (*.txt) RTF (*.rtf) DOCX (.docx) XLSX (.xlsx) CSV (.csv)	Angi filformatet for bildet som skannes.
<b>Innholdstype</b> Tekst* Tekst/foto Fotografi Grafikk	Forbedre utskriftsresultatet basert på innholdet til originaldokumentet.
<b>Innholdskilde</b> Sort/hvitt-laser Fargelaser* Blekkskriverpapir Foto/film Magasin Avis Trykk Annet	Forbedre utskriftsresultatet basert på kilden til originaldokumentet.
<b>Fax Resolution (Faksoppløsning)</b> Standard* Fin Superfin Ultrafin	Angi faksoppløsningen.
<b>Merk:</b> Standardinnstillingen indikeres med en stjerne (*) ved siden av en verdi.	

Menyelement	Beskrivelse
<b>Sider</b> Av* Kortsider Langsider	Angi retningen til originaldokumentet når du skanner på begge sider av dokumentet.
<b>Mørkhet</b> 1–9 (5*)	Angi mørkhetsnivået for utskriften.
<b>Retning</b> Stående* Liggende	Angi retningen på teksten og grafikken på siden.
<b>Originalstørrelse</b> [Liste over papirstørrelser]	Angi papirstørrelsen til originaldokumentet. <b>Merknader:</b> <ul style="list-style-type: none"> <li>• Blandede størrelser er den amerikanske standardinnstillingen. Den internasjonale standardinnstillingen er A4.</li> <li>• Denne innstillingen kan variere avhengig av skrivermodellen din.</li> </ul>
<b>Bruk TIFF med flere sider</b> Av På*	Velg mellom TIFF-filer med én eller flere sider.
<b>Merk:</b> Standardinnstillingen indikeres med en stjerne (*) ved siden av en verdi.	

## E-post

### E-postoppsett

Menyelement	Beskrivelse
<b>Primær SMTP-gateway</b>	Skriv inn IP-adressen eller vertsnavnet til den primære SMTP-serveren som brukes til å sende e-post.
<b>Primær SMTP-gatewayport</b> 1–65535 (25*)	Angi portnummeret for den primære SMTP-serveren.
<b>Sekundær SMTP-gateway</b>	Skriv inn IP-adressen eller vertsnavnet til den sekundære SMTP-serveren eller SMTP-reserveserveren.
<b>Sekundær SMTP-gatewayport</b> 1–65535 (25*)	Angi serverportnummeret til den sekundære SMTP-server eller SMTP-reserveserveren.
<b>SMTP-tidsavbrudd</b> 5–30 sekunder (30*)	Angi hvor lang tid det tar før det inntreffer et tidsavbrudd hvis SMTP-serveren ikke svarer.
<b>Svaradresse</b>	Angi en svaradresse i e-posten.
<b>Bruk alltid standard SMTP-svaradresse</b> På Av*	Bruk alltid standard svaradresse i SMTP-serveren.
<b>Merk:</b> Standardinnstillingen indikeres med en stjerne (*) ved siden av en verdi.	

Menyelement	Beskrivelse
<b>Bruk SSL/TLS</b> Deaktivert* Forhandle Nødvendig	Angi om du vil sende e-post ved hjelp av en kodet kobling.
<b>Krever klarert sertifikat</b> Av På*	Krever et klarert sertifikat når du bruker SMTP-serveren.
<b>SMTP-servergodkjenning</b> Krever ikke godkjenning* Pålogging/vanlig NTLM CRAM-MD5 Digest-MD5 Kerberos 5	Angi godkjenningstypen for SMTP-serveren.
<b>Enhetsinitiert e-post</b> Ingen* Bruk SMTP-enhetsidentifikasjon	Angi om identifikasjon kreves for enhetsinitiert e-post.
<b>Brukerinitiert e-post</b> Ingen* Bruk SMTP-enhetsidentifikasjon Bruk bruker-ID og passord for økt Bruk e-postadresse og passord fra økt Spør bruker	Angi om identifikasjon kreves for brukerinitiert e-post.
<b>Bruk enhetsident. for Active Directory</b> Av* På	Angi om identifikasjon kreves for brukerinitiert e-post.
<b>Bruker-ID for enhet</b>	Angi bruker-ID og passord for å koble til SMTP-serveren.
<b>Passord for enhet</b>	
<b>Kerberos 5-område</b>	Angi området for godkjenningsprotokollen for Kerberos 5.
<b>NTLM-domene</b>	Angi domenenavnet for sikkerhetsprotokollen NTLM.
<b>Deaktiver feilen «SMTP-server ikke konfigurert»</b> Av* På	Skjule feilmeldingen «SMTP-server ikke konfigurert».
<b>Merk:</b> Standardinnstillingen indikeres med en stjerne (*) ved siden av en verdi.	

## Standardinnstillinger for e-post

Menyelement	Beskrivelse
<b>Emne:</b>	Angi e-postemne og melding.
<b>Melding:</b>	
<b>Filnavn</b>	Angi filnavnet for det skannede dokumentet.
<b>Merk:</b> Standardinnstillingen indikeres med en stjerne (*) ved siden av en verdi.	



Menyelement	Beskrivelse
<b>Format</b> JPEG (.jpg) PDF (.pdf)* TIFF (.tif) XPS (.xps) TXT (*.txt) RTF (*.rtf) DOCX (.docx) XLSX (.xlsx) CSV (.csv)	Angi filformatet for det skannede dokumentet.
<b>Globale OCR-innstillinger</b> Gjenkjente språk Auto-roter (Av*) Fjern støy (Av*) Auto-kontrastforbedring (Av*)	Konfigurere innstillingene for optisk tegngjenkjenning (OCR). <b>Merk:</b> Dette menyelementet vises bare hvis du har kjøpt og installert en OCR-løsning.
<b>PDF-innstillinger</b> PDF-versjon (1.5*) Arkivversjon (A-1a*) Svært komprimert (Av*) Sikker (Av*) Søkbar (Av*) Arkivering (PDF/A) (Av*)	Konfigurer PDF innstillingene for det skannede dokumentet. <b>Merknader:</b> <ul style="list-style-type: none"> <li>• Arkivversjon og Arkivering (PDF/A) støttes bare når PDF-versjon er satt til 1.4.</li> <li>• Svært komprimert vises bare når en harddisk eller en intelligent lagringsstasjon (ISD) er installert.</li> </ul>
<b>Innholdstype</b> Tekst Tekst/foto* Fotografi Grafikk	Forbedre utskriftsresultatet basert på innholdstypen til originaldokumentet.
<b>Innholdskilde</b> Sort/hvitt-laser Fargelaser* Blekkskriverpapir Foto/film Magasin Avis Trykk Annet	Forbedre utskriftsresultatet basert på innholdskilden til originaldokumentet.
<b>Farge</b> Svart/hvitt Grå Farge* Auto	Angi at skriveren skal registrere filinnhold i farger eller sort/hvitt.
<b>Merk:</b> Standardinnstillingen indikeres med en stjerne (*) ved siden av en verdi.	

Menyelement	Beskrivelse
<b>Opplysning</b> 75 dpi 150 dpi* 200 dpi 300 dpi 400 dpi 600 dpi	Angi oppløsningen for det skannede bildet.
<b>Mørkhet</b> 1–9 (5*)	Juster mørkhetsnivået for det skannede bildet.
<b>Retning</b> Stående* Liggende	Angi retningen på originaldokumentet.
<b>Original Size (originalstørrelse)</b> Blandede størrelser*	Angi papirstørrelsen til originaldokumentet.
<b>Sider</b> Av* Kortsida Langsida	Angi retningen til originaldokumentet når du skanner på begge sider av dokumentet.
<b>Merk:</b> Standardinnstillingen indikeres med en stjerne (*) ved siden av en verdi.	

### Avansert bildebehandling

Menyelement	Beskrivelse
<b>Fargebalanse</b> Cyan (0*) Magenta (0*) Gul (0*)	Juster fargeintensiteten for cyan, magenta og gul.
<b>Fargefjerner</b> Fargefjerner (Ingen*) Standard grense for rødt (128*) Standard grense for grønt (128*) Standard grense for blått (128*)	Angi hvilken farge som skal droppes under skanning, og juster fargefjernerinnstillingen for den fargen.
<b>Automatisk fargeregistrering</b> Fargefølsomhet (5*) Områdefølsomhet (5*) Bitdybde for e-post (1-biters*) Minste skanneoppløsning (300 dpi*)	Konfigurer innstillingen Automatisk fargeregistrering.
<b>JPEG-kvalitet</b> Best for innhold* 5-95	Angi JPEG-kvaliteten for det skannede bildet.
<b>Kontrast</b> Best for innhold* 0-5	Angi kontrasten for bildet som skannes.
<b>Merk:</b> Standardinnstillingen indikeres med en stjerne (*) ved siden av en verdi.	

Menyelement	Beskrivelse
<b>Fjerne bakgrunn</b> Bakgrunnsregistrering (Innholdsbasert*) Nivå (0*)	Fjern bakgrunnsfargen eller bildestøyen fra originaldokumentet. <b>Merknader:</b> <ul style="list-style-type: none"> <li>Innholdsbasert fjerner bakgrunnsfargen fra originaldokumentet.</li> <li>Fast fjerner bildestøyen fra et fotografi.</li> </ul>
<b>Speilvend bilde</b> Av* På	Opprett et speilbilde av originaldokumentet.
<b>Negativt bilde</b> Av* På	Opprett et negativt bilde av originaldokumentet.
<b>Skyggedetalj</b> –4 til 4 (0*)	Juster skyggedetaljene i det skannede bildet.
<b>Skann fra kant til kant</b> Av* På	Skann originaldokumentet fra kant til kant.
<b>Skarphet:</b> 1–5 (3*)	Juster skarpheten i det skannede bildet.
<b>Temperatur</b> –4 til 4 (0*)	Generer en blåere eller rødere variant av originaldokumentet.
<b>Blanke sider</b> Fjern blanke sider (Ikke fjern*) Følsomhet for blanke sider (5*)	Angi følsomheten for skanninger i forhold til blanke sider i originaldokumentet.
<b>Merk:</b> Standardinnstillingen indikeres med en stjerne (*) ved siden av en verdi.	

### Admin-kontroller

Menyelement	Beskrivelse
<b>Maks e-poststørrelse</b> 0–65535 (0*)	Angi den tillatte filstørrelsen for hver e-post.
<b>Melding om størrelsesfeil</b>	Angi en feilmelding som skriveren sender når en e-post overstiger den tillatte filstørrelse. <b>Merk:</b> Du kan angi opptil 1024 tegn.
<b>Begrens mål</b>	Begrens sending av e-posten til bare den angitte liste over domenenavn. <b>Merk:</b> Bruk komma for å skille hvert domene.
<b>Send meg en kopi</b> Viser aldri* På som standard Av som standard Alltid på	Send en kopi av e-posten til deg selv.
<b>Merk:</b> Standardinnstillingen indikeres med en stjerne (*) ved siden av en verdi.	

Menyelement	Beskrivelse
<b>Tillat bare e-post til meg selv</b> Av* På	Angi at skriveren skal sende e-post bare til deg selv.
<b>Bruk cc:/bcc:</b> Av* På	Aktiver kopi og blindkopi i e-post.
<b>Bruk TIFF med flere sider</b> Av På*	Aktiver skanning av flere TIFF-bilder i én TIFF-fil.
<b>TIFF-komprimering</b> JPEG LZW*	Angi komprimeringstypen for TIFF-filer.
<b>Tekststandard</b> 5–95 (75*)	Angi tekstkvaliteten i innholdet som skannes.
<b>Tekst-/fotostandard</b> 5–95 (75*)	Angi tekst- og fotokvaliteten i innholdet som skannes.
<b>Fotostandard</b> 5–95 (50*)	Angi fotokvaliteten i innholdet som skannes.
<b>Juster ADF-forskyvning</b> Av På*	Angi at skriveren skal justere skjeve bilder fra dokumenter som er skannet fra den automatiske dokumentmateren.
<b>Overføringslogg</b> Skriv ut logg* Ikke skriv ut logg Skriv ut kun ved feil	Skriv ut en overføringslogg for e-postskanninger.
<b>Logg papirkilde</b> Skuff [x] (1*) Flerbruksmater	Angi papirkilden for utskrift av e-postlogger.
<b>Skanning av egendefinert jobb</b> Av* På	Angi at skriveren skal skanne det første settet med originaldokumenter ved hjelp av de angitte innstillingene, og deretter skanne det neste settet med samme eller andre innstillinger. <b>Merk:</b> Dette menyelementet vises bare når en harddisk eller ISD er installert.
<b>Forhåndsvisning av skanning</b> Av* På	Vis en forhåndsvisning av skanning av originaldokumentet. <b>Merk:</b> Dette menyelementet vises bare når en harddisk eller ISD er installert.
<b>Tillat å lagre som snarvei</b> Av På*	Lagre en e-postadresse som en snarvei.
<b>E-postbilder sendes som</b> Vedlegg* Webkobling	Angi hvordan du vil sende bildene som er inkludert i e-posten.
<b>Merk:</b> Standardinnstillingen indikeres med en stjerne (*) ved siden av en verdi.	

Menyelement	Beskrivelse
<b>Tilbakestill e-postinformasjon etter sending</b> Av På*	Tilbakestill feltene Til, Emne, Melding og Filnavn til standardverdiene etter sending av e-post.
<b>Merk:</b> Standardinnstillingen indikeres med en stjerne (*) ved siden av en verdi.	

## Webkoblingoppsett

Menyelement	Beskrivelse
<b>Server</b>	Angi identifikasjonen for serveren som er vert for bildene som er inkludert i e-posten.
<b>Pålogging</b>	
<b>Passord</b>	
<b>Bane</b>	
<b>Filnavn</b>	
<b>Webkobling</b>	

## FTP

### Standardinnstillinger for FTP

Menyelement	Beskrivelse
<b>Format</b> JPEG (.jpg) PDF (.pdf)* TIFF (.tif) XPS (.xps) TXT (*.txt) RTF (*.rtf) DOCX (.docx) XLSX (.xlsx) CSV (.csv)	Angi filformatet for bildet som skannes.
<b>Globale OCR-innstillinger</b> Gjenkjente språk Auto-roter (Av*) Fjern støy (Av*) Auto-kontrastforbedring (Av*)	Konfigurere innstillingene for optisk tegngjenkjenning (OCR). <b>Merk:</b> Dette menyelementet vises bare hvis du har kjøpt og installert en OCR-løsning.
<b>Merk:</b> Standardinnstillingen indikeres med en stjerne (*) ved siden av en verdi.	

Menyelement	Beskrivelse
<b>PDF-innstillinger</b> PDF-versjon (1.5*) Arkivversjon (A-1a*) Svært komprimert (Av*) Sikker (Av*) Søkbar (Av*) Arkivering (PDF/A) (Av*)	Konfigurerer PDF-innstillingene for det skannede bildet.  <b>Merknader:</b> <ul style="list-style-type: none"> <li>• Arkivversjon og Arkivering (PDF/A) støttes bare når PDF-versjon er satt til 1.4.</li> <li>• Svært komprimert vises bare når en harddisk eller en intelligent lagringsstasjon (ISD) er installert.</li> </ul>
<b>Innholdstype</b> Tekst Tekst/foto* Grafikk Fotografi	Forbedre utskriftsresultatet basert på innholdstypen til originaldokumentet.
<b>Innholdskilde</b> Sort/hvitt-laser Fargelaser* Blekkskriverpapir Foto/film Magasin Avis Trykk Annet	Forbedre utskriftsresultatet basert på innholdskilden til originaldokumentet.
<b>Farge</b> Svart/hvitt Grå Farge* Auto	Angi at skriveren skal registrere filinnhold i farger eller sort/hvitt.
<b>Oppløsning</b> 75 dpi 150 dpi* 200 dpi 300 dpi 400 dpi 600 dpi	Angi oppløsningen for det skannede bildet.
<b>Mørkhet</b> 1–9 (5*)	Juster mørkhetsnivået for det skannede bildet.
<b>Retning</b> Stående* Liggende	Angi retningen på originaldokumentet.
<b>Original Size (originalstørrelse)</b> Blandede størrelser*	Angi papirstørrelsen til originaldokumentet.
<b>Sider</b> Av* Langside Kortsida	Angi retningen når du skanner på begge sider av dokumentet.
<b>Merk:</b> Standardinnstillingen indikeres med en stjerne (*) ved siden av en verdi.	

Menyelement	Beskrivelse
<b>Filnavn</b>	Angi filnavnet for det skannede bildet.
<b>Merk:</b> Standardinnstillingen indikeres med en stjerne (*) ved siden av en verdi.	

### Avansert bildebehandling

Menyelement	Beskrivelse
<b>Fargebalanse</b> Cyan (0*) Magenta (0*) Gul (0*)	Juster fargeintensiteten for cyan, magenta og gul.
<b>Fargefjerner</b> Fargefjerner (Ingen*) Standard grense for rødt (128*) Standard grense for grønt (128*) Standard grense for blått (128*)	Angi hvilken farge som skal droppes under skanning, og juster fargefjernerinnstillingen for den fargen.
<b>Automatisk fargeregistrering</b> Fargefølsomhet (5*) Områdefølsomhet (5*) Bitdybde for FTP (1 bit*) Minste skanneoppløsning (300 dpi*)	Konfigurer innstillingen Automatisk fargeregistrering.
<b>JPEG-kvalitet</b> Best for innhold* 5-95	Angi JPEG-kvaliteten for det skannede bildet.
<b>Kontrast</b> Best for innhold* 0 1 2 3 4 5	Angi kontrasten for bildet som skannes.
<b>Fjerne bakgrunn</b> Bakgrunnsregistrering (Innholdsbasert*) Nivå (0*)	Fjern bakgrunnsfargen eller bildestøyen fra originaldokumentet. <b>Merknader:</b> <ul style="list-style-type: none"> <li>Innholdsbasert fjerner bakgrunnsfargen fra originaldokumentet.</li> <li>Fast fjerner bildestøyen fra et fotografi.</li> </ul>
<b>Speilvend bilde</b> Av* På	Opprett et speilbilde av originaldokumentet.
<b>Negativt bilde</b> Av* På	Opprett et negativt bilde av originaldokumentet.
<b>Merk:</b> Standardinnstillingen indikeres med en stjerne (*) ved siden av en verdi.	

Menyelement	Beskrivelse
<b>Skyggedetalj</b> –4 til 4 (0*)	Juster skyggedetaljene i det skannede bildet.
<b>Skann fra kant til kant</b> Av* På	Tillat kant-til-kant-skanning for originaldokumentet.
<b>Skarphet:</b> 1–5 (3*)	Juster skarpheten i det skannede bildet.
<b>Temperatur</b> –4 til 4 (0*)	Generer en blåere eller rødere variant av originaldokumentet.
<b>Blanke sider</b> Fjern blanke sider (Ikke fjern*) Følsomhet for blanke sider (5*)	Angi følsomheten for skanninger i forhold til blanke sider i originaldokumentet.
<b>Merk:</b> Standardinnstillingen indikeres med en stjerne (*) ved siden av en verdi.	

### Admin-kontroller

Menyelement	Beskrivelse
<b>Tekststandard</b> 5–95 (75*)	Angi tekstkvaliteten for det skannede bildet.
<b>Tekst-/fotostandard</b> 5–95 (75*)	Angi tekst- eller fotokvaliteten for det skannede bildet.
<b>Fotostandard</b> 5–95 (50*)	Angi fotokvaliteten for det skannede bildet.
<b>Bruk TIFF med flere sider</b> På* Av	Aktiver skanning av flere TIFF-bilder i én TIFF-fil.
<b>TIFF-komprimering</b> LZW* JPEG	Angi komprimeringstypen for TIFF-filer.
<b>Overføringslogg</b> Skriv ut logg* Ikke skriv ut logg Skriv ut kun ved feil	Skriv ut en overføringslogg for FTP-skanninger.
<b>Logg papirkilde</b> Skuff [x] (1*) Flerbruksmater	Angi papirkilden for utskrift av FTP-logger.
<b>Skanning av egendefinert jobb</b> Av* På	Angi at skriveren skal skanne det første settet med originaldokumenter ved hjelp av de angitte innstillingene, og deretter skanne det neste settet med samme eller andre innstillinger. <b>Merk:</b> Dette menyelementet vises bare når en harddisk eller ISD er installert.
<b>Merk:</b> Standardinnstillingen indikeres med en stjerne (*) ved siden av en verdi.	



Menyelement	Beskrivelse
<b>Forhåndsvisning av skanning</b> Av* På	Vis en forhåndsvisning av originaldokumentet. <b>Merk:</b> Dette menyelementet vises bare når en harddisk eller ISD er installert.
<b>Tillat å lagre som snarvei</b> Av På*	Lagre en FTP-adresse som en snarvei.
<b>Juster ADF-forskyvning</b> Av* På	Angi at skriveren skal justere skjeve bilder fra dokumenter som er skannet fra den automatiske dokumentmateren.

**Merk:** Standardinnstillingen indikeres med en stjerne (\*) ved siden av en verdi.

## USB-stasjon

### Skann til flash-stasjon

Menyelement	Beskrivelse
<b>Format</b> JPEG (.jpg) PDF (.pdf)* TIFF (.tif) XPS (.xps) TXT (*.txt) RTF (*.rtf) DOCX (.docx) XLSX (.xlsx) CSV (.csv)	Angi filformatet for bildet som skannes.
<b>Globale OCR-innstillinger</b> Gjenkjente språk Auto-roter (Av*) Fjern støy (Av*) Auto-kontrastforbedring (Av*)	Konfigurerer innstillingene for optisk tegngjenkjenning (OCR). <b>Merk:</b> Dette menyelementet vises bare hvis du har kjøpt og installert en OCR-løsning.
<b>PDF-innstillinger</b> PDF-versjon (1.5*) Arkivversjon (A-1a*) Svært komprimert (Av*) Sikker (Av*) Søkbar (Av*) Arkivering (PDF/A) (Av*)	Angi PDF-innstillingene for det skannede bildet. <b>Merknader:</b> <ul style="list-style-type: none"> <li>• Arkivversjon og Arkivering (PDF/A) støttes bare når PDF-versjon er satt til 1.4.</li> <li>• Svært komprimert vises bare når en harddisk eller en intelligent lagringsstasjon (ISD) er installert.</li> </ul>

**Merk:** Standardinnstillingen indikeres med en stjerne (\*) ved siden av en verdi.

Menyelement	Beskrivelse
<b>Innholdstype</b> Tekst Tekst/foto* Grafikk Fotografi	Forbedre utskriftsresultatet basert på innholdstypen til originaldokumentet.
<b>Innholdskilde</b> Sort/hvitt-laser Fargelaser* Blekkskriverpapir Foto/film Magasin Avis Trykk Annet	Forbedre utskriftsresultatet basert på innholdskilden til originaldokumentet.
<b>Farge</b> Svart/hvitt Grå Farge* Auto	Angi at skriveren skal registrere filinnhold i farger eller sort/hvitt.
<b>Oppløsning</b> 75 dpi 150 dpi* 200 dpi 300 dpi 400 dpi 600 dpi	Angi oppløsningen for det skannede bildet.
<b>Mørkhet</b> 1–9 (5*)	Juster mørkhetsnivået for det skannede bildet.
<b>Retning</b> Stående* Liggende	Angi retningen på originaldokumentet.
<b>Originalstørrelse</b> Blandede størrelser*	Angi papirstørrelsen til originaldokumentet.
<b>Sider</b> Av* Langside Kortside	Angi retningen til originaldokumentet når du skanner på begge sider av dokumentet.
<b>Filnavn</b>	Angi filnavnet for det skannede bildet.
<b>Merk:</b> Standardinnstillingen indikeres med en stjerne (*) ved siden av en verdi.	

**Avansert bildebehandling**

Menyelement	Beskrivelse
<b>Fargebalanse</b> Cyan (0*) Magenta (0*) Gul (0*)	Juster fargeintensiteten for cyan, magenta og gul.
<b>Fargefjerner</b> Fargefjerner (Ingen*) Standard grense for rødt (128*) Standard grense for grønt (128*) Standard grense for blått (128*)	Angi hvilken farge som skal droppes under skanning, og juster fargefjernerinnstillingen for den fargen.
<b>Automatisk fargeregistrering</b> Fargefølsomhet (5*) Områdefølsomhet (5*) Bitdybde for skanning (1 bit*) Minste skanneoppløsning (300 dpi*)	Konfigurer innstillingen Automatisk fargeregistrering.
<b>JPEG-kvalitet</b> Best for innhold* 5-95	Angi JPEG-kvaliteten for det skannede bildet.
<b>Kontrast</b> Best for innhold* 0-5	Angi kontrasten for bildet som skannes.
<b>Fjerne bakgrunn</b> Bakgrunnsregistrering (Innholdsbasert*) Nivå (0*)	Fjern bakgrunnsfargen eller bildestøyen fra originaldokumentet. <b>Merknader:</b> <ul style="list-style-type: none"> <li>• Innholdsbasert fjerner bakgrunnsfargen fra originaldokumentet.</li> <li>• Fast fjerner bildestøyen fra et fotografi.</li> </ul>
<b>Speilvend bilde</b> Av* På	Opprett et speilbilde av originaldokumentet.
<b>Negativt bilde</b> Av* På	Opprett et negativt bilde av originaldokumentet.
<b>Skyggedetalj</b> -4 til 4 (0*)	Juster skyggedetaljene i det skannede bildet.
<b>Skann fra kant til kant</b> Av* På	Skann originaldokumentet fra kant til kant.
<b>Skarphet:</b> 1-5 (3*)	Juster skarpheten i det skannede bildet.
<b>Temperatur</b> -4 til 4 (0*)	Generer en blåere eller rødere variant av originaldokumentet.
<b>Merk:</b> Standardinnstillingen indikeres med en stjerne (*) ved siden av en verdi.	

Menyelement	Beskrivelse
<b>Blanke sider</b> Fjern blanke sider (Ikke fjern*) Følsomhet for blanke sider (5*)	Angi følsomheten for skanninger i forhold til blanke sider i originaldokumentet.
<b>Merk:</b> Standardinnstillingen indikeres med en stjerne (*) ved siden av en verdi.	

## Admin-kontroller

Menyelement	Beskrivelse
<b>Tekststandard</b> 5–95 (75*)	Angi tekstkvaliteten for det skannede bildet.
<b>Tekst-/fotostandard</b> 5–95 (75*)	Angi tekst- eller fotokvaliteten for det skannede bildet.
<b>Fotostandard</b> 5–95 (50*)	Angi fotokvaliteten for det skannede bildet.
<b>Bruk TIFF med flere sider</b> Av På*	Aktiver skanning av flere TIFF-bilder i én TIFF-fil.
<b>TIFF-komprimering</b> LZW* JPEG	Angi komprimeringstypen for TIFF-filer.
<b>Skanning av egendefinert jobb</b> Av* På	Angi at skriveren skal skanne det første settet med originaldokumenter ved hjelp av de angitte innstillingene, og deretter skanne det neste settet med samme eller andre innstillinger. <b>Merk:</b> Dette menyelementet vises bare når en harddisk eller en ISD er installert.
<b>Forhåndsvisning av skanning</b> Av* På	Vis en forhåndsvisning av skanning av originaldokumentet. <b>Merk:</b> Dette menyelementet vises bare når en harddisk eller en ISD er installert.
<b>Juster ADF-forskyvning</b> Av* På	Angi at skriveren skal justere skjeve bilder fra dokumenter som er skannet fra den automatiske dokumentmaterialet.
<b>Merk:</b> Standardinnstillingen indikeres med en stjerne (*) ved siden av en verdi.	

## Utskrift fra flash-stasjon

Menyelement	Beskrivelse
<b>Antall kopier</b> 1-9999 (1*)	Angi antall kopier.
<b>Papirkilde</b> Skuff [x] (1*) Flerbruksmater Manuelt papir Manuell konvolutt	Angi papirkilden for utskriftsjobben.
<b>Merk:</b> Standardinnstillingen indikeres med en stjerne (*) ved siden av en verdi.	

Menyelement	Beskrivelse
<b>Farge</b> Av På*	Skriv ut en flash-stasjonsfil i farger.
<b>Sorter</b> (1,1,1) (2,2,2) (1,2,3) (1,2,3)*	Legg sidene i en utskriftsjobb i riktig rekkefølge, spesielt når flere kopier av jobben skrives ut.
<b>Sider</b> 1-sidig* 2-sidig	Angi om det skal skrives ut på én eller begge sider av papiret.
<b>Vendestil</b> Langside* Kortside	Fastsett hvilken side av papiret som skal være innbundet ved tosidig utskrift.
<b>Sider pr. side</b> Av* 2 sider per side 3 sider per side 4 sider per side 6 sider per side 9 sider per side 12 sider per side 16 sider per side	Skriv ut flere sider på ett ark.
<b>Rekkefølge for sider per side</b> Vannrett* Omvendt vannrett Omvendt loddrett Loddrett	Angi posisjonen til flersidige bilder når du bruker menyen Sider pr. side.
<b>Retning for sider per side</b> Auto* Liggende Stående	Angi retningen til flersidige bilder når du bruker menyen Sider pr. side.
<b>Ramme for sider per side</b> Ingen* Heltrukket	Skriv ut en ramme rundt hvert bilde når du bruker menyen Sider pr. side.
<b>Skilleark</b> Av* Mellom kopier Mellom jobber Mellom sider	Sett inn tomme skilleark ved utskrift.
<b>Skillearkkilde</b> Skuff [x] (1*) Flerbruksmater	Angi papirkilden for skillearkene.
<b>Merk:</b> Standardinnstillingen indikeres med en stjerne (*) ved siden av en verdi.	

Menyelement	Beskrivelse
<b>Blanke sider</b> Ikke skriv ut* Skriv ut	Skriv ut blanke sider i en utskriftsjobb.
<b>Merk:</b> Standardinnstillingen indikeres med en stjerne (*) ved siden av en verdi.	

## Nettverk/porter

### Nettverksoversikt

Menyelement	Beskrivelse
<b>Aktiv adapter</b> Auto* Standardnettverk Trådløs	Angi typen nettverkstilkobling. <b>Merk:</b> Trådløs er bare tilgjengelig for skrivere som er koblet til et trådløst nettverk.
<b>Nettverksstatus</b>	Vis tilkoblingsstatusen for skrivernetverket.
<b>Vise nettverksstatus på skriver</b> Av På*	Viser nettverksstatusen på skjermen.
<b>Hastighet, tosidig utskrift</b>	Viser hastigheten til nettverkskortet som for tiden er aktiv.
<b>IPv4</b>	Viser IPv4-adressen.
<b>Alle IPv6-adresser</b>	Viser alle IPv6-adresser.
<b>Tilbakestill printserver</b>	Tilbakestill alle de aktive nettverksforbindelsene til skriveren. <b>Merk:</b> Denne innstillingen fjerner alle konfigurasjonsinnstillingene for nettverket.
<b>Tidsavbrudd for nettverksjobb</b> Av På* (90 sekunder)	Angi hvor lang tid det skal ta før skriveren avbryter en nettverksutskriftsjobb.
<b>Bannerside</b> Av* På	Skriv ut en bannerside.
<b>Portrekkevidde for skanning til PC</b>	Angi et gyldig portområde for skrivere bak en portblokkerende brannmur.
<b>Aktiver nettverkstilkoblinger</b> Av På*	Gjør det mulig for skriveren å koble til et nettverk.
<b>Aktiver LLDP</b> Av* På	Aktive LLDP (Link Layer Discovery Protocol) på skriveren.
<b>Merk:</b> Standardinnstillingen indikeres med en stjerne (*) ved siden av en verdi.	

## Trådløs

**Merk:** Denne menyen er bare tilgjengelig på skrivere som er koblet til et Wi-Fi-nettverk, eller skrivere som har en trådløs nettverksadapter.

Menyelement	Beskrivelse
<b>Oppsett på skriverkontrollpanelet</b> Velg nettverk Legg til et Wi-Fi-nettverk Nettverksnavn Nettverksmodus Infrastruktur Sikkerhetsmodus for trådløs tilkobling Deaktivert* WPA2/WPA – Personlig WPA2 – Personlig WPA2/WPA3 – Personlig WPA3 – Personlig 802.1x - RADIUS	Konfigurerer Wi-Fi-tilkoblingen via kontrollpanelet. <b>Merk:</b> Dette menyelementet vises som <i>Oppsett av trådløs tilkobling</i> i Embedded Web Server.
<b>Wi-Fi Protected Setup</b> Start trykknappmetoden Start PIN-metode	Opprett et Wi-Fi-nettverk og aktiver nettverkssikkerhet. <b>Merknader:</b> <ul style="list-style-type: none"> <li>• Start trykknappmetoden kobler skriveren til et Wi-Fi-nettverk når du trykker på knapper både på skriveren og på tilgangspunktet (den trådløse ruterer) innen en viss tid.</li> <li>• Start PIN-metode kobler skriveren til et Wi-Fi-nettverk når du bruker en PIN-kode på skriveren og taster den inn i innstillingene for trådløs tilkobling på tilgangspunktet.</li> </ul>
<b>Kompatibilitet</b> 802.11b/g/n (2,4GHz)* 802.11a/b/g/n/ac (2,4 GHz / 5 GHz) 802.11a/n/ac (5 GHz)	Angir standard for Wi-Fi-nettverket. <b>Merk:</b> 802.11a/b/g/n/ac (2,4 GHz / 5 GHz) og 802.11a/n/ac (5 GHz) vises bare når det er installert et Wi-Fi-tilleggsutstyr.
<b>Sikkerhetsmodus for trådløs tilkobling</b> Deaktivert* WPA2/WPA-Personal WPA2-Personal WPA2/WPA3 – Personlig WPA3 – Personlig 802.1x - RADIUS	Angir sikkerhetsmodusen for tilkobling av skriveren til Wi-Fi-enheter.
<b>WPA2/WPA-Personal</b> AES*	Aktiverer Wi-Fi-sikkerhet via WPA (Wi-Fi Protected Access). <b>Merk:</b> Dette menyelementet vises bare når Sikkerhetsmodus for trådløs tilkobling er satt til WPA2/WPA-Personal.
<b>Angi PSK</b>	Angir passordet for sikker Wi-Fi-tilkobling.
<b>WPA2-Personal</b> AES*	Aktiverer Wi-Fi-sikkerhet via WPA2. <b>Merk:</b> Dette menyelementet vises bare når Sikkerhetsmodus for trådløs tilkobling er satt til WPA2-Personal.

Menyelement	Beskrivelse
<b>802.1x-krypteringsmodus</b> WPA+ WPA2* WPA2 + PMF*	Aktiverer Wi-Fi-sikkerhet via 802.1x-standarden. <b>Merk:</b> Dette menyelementet vises bare når Sikkerhetsmodus for trådløs tilkobling er satt til 802.1x – RADIUS.
<b>IPv4</b> Aktiver DHCP På* Av Angi statisk IP-adresse IP-adresse Nettmaske Gateway	Aktiver og konfigurer IPv4-innstillinger i skriveren.
<b>IPv6</b> Aktiver IPv6 På* Av Aktiver DHCPv6 På Av* Automatisk konfigurasjon av tilstandsløs adresse På* Av DNS-serveradresse Manuelt tilordnet IPv6-adresse Manuelt tilordnet IPv6-ruter Adresseprefiks Alle IPv6-adresser Alle IPv6-ruteradresser	Aktiver og konfigurer IPv6-innstillinger i skriveren.
<b>Nettverksadresse</b> UAA LAA	Vis nettverksadressene.
<b>PCL SmartSwitch</b> På* Av	Angi at skriveren automatisk skal bytte til PCL-emulering når en utskriftsjobb krever det, uavhengig av standard skrifterspråk. <b>Merk:</b> Hvis PCL SmartSwitch er av, undersøker ikke skriveren innkommende data, og den bruker standard skrifterspråk slik det er angitt i menyen Oppsett.
<b>PS SmartSwitch</b> På* Av	Angi at skriveren automatisk skal bytte til PS-emulering når en utskriftsjobb krever det, uavhengig av standard skrifterspråk. <b>Merk:</b> Hvis PS SmartSwitch er av, undersøker ikke skriveren innkommende data, og den bruker standard skrifterspråk slik det er angitt i menyen Oppsett.
<b>Jobbbufring</b> På Av*	Lagre utskriftsjobber midlertidig på harddisken eller den intelligente lagringsstasjonen (ISD) før utskrift. <b>Merk:</b> Dette menyelementet vises bare når en harddisk eller en ISD er installert.



Menyelement	Beskrivelse
<b>Binær PS for Mac</b> Auto* På Av	Angi at skriveren kan behandle binære PostScript-utskriftsjobber for Macintosh.  <b>Merknader:</b> <ul style="list-style-type: none"> <li>Innstillingen På behandler ubehandlede binære PostScript-utskriftsjobber.</li> <li>Innstillingen Av filtrerer utskriftsjobber ved hjelp av standardprotokollen.</li> </ul>

## Wi-Fi Direct

**Merk:** Denne menyen er bare tilgjengelig på skrivere som er koblet til et Wi-Fi-nettverk, eller skrivere som har en trådløs nettverksadapter.

Menyelement	Beskrivelse
<b>Aktiver Wi-Fi Direct</b> På Av*	Angir at skriveren skal kobles direkte til Wi-Fi-enheter.
<b>Navn for Wi-Fi Direct</b>	Angi navn for Wi-Fi-Direct-nettverket.
<b>Wi-Fi Direct-passord</b>	Angi et passord for å autentisere og bekrefte brukerne på en Wi-Fi-tilkobling.
<b>Vis passord på oppsettsiden</b> Av På*	Vis Wi-Fi Direct-passordet på nettverksoppsettsiden.
<b>Foretrukket kanalnummer</b> 1–11 Auto*	Angi ønsket kanal for Wi-Fi-nettverket.
<b>IP-adresse for gruppeeier</b>	Angi IP-adressen for gruppeeieren.
<b>Godta trykknappforespørsler automatisk</b> Av* På	Godta forespørsler om å koble til nettverket automatisk. <b>Merk:</b> Automatisk godtakelse av klienter er ikke sikret.
<b>Merk:</b> Standardinnstillingen indikeres med en stjerne (*) ved siden av en verdi.	

## Ethernet

Menyelement	Beskrivelse
<b>Nettverkhastighet</b>	Vis hastigheten til den aktive nettverksadapteren.
<b>IPv4</b> Aktiver DHCP (På*) Angi statisk IP-adresse	Konfigurer IPv4-innstillingene.
<b>Merk:</b> Standardinnstillingen indikeres med en stjerne (*) ved siden av en verdi.	

Menyelement	Beskrivelse
<b>IPv6</b> Aktiver IPv6 (På*) Aktiver DHCPv6 (Av*) Automatisk konfigurasjon av tilstandsløs adresse (På*) DNS-serveradresse Manuelt tilordnet IPv6-adresse Manuelt tilordnet IPv6-ruter Adresseprefiks (64*) Alle IPv6-adresser Alle IPv6-ruteradresser	Konfigurer IPv6-innstillingene.
<b>Nettverksadresse</b> UAA LAA	Angi nettverksadressen.
<b>PCL SmartSwitch</b> Av På*	Angi at skriveren automatisk skal bytte til PCL-emulering når en utskriftsjobb krever det, uavhengig av standard skriverspråk. <b>Merk:</b> Hvis denne innstillingen er deaktivert, undersøker ikke skriveren innkommende data, og den bruker standard skriverspråk slik det er angitt på menyen Oppsett.
<b>PS SmartSwitch</b> Av På*	Angi at skriveren automatisk skal bytte til PostScript-emulering når en utskriftsjobb krever det, uavhengig av standard skriverspråk. <b>Merk:</b> Hvis denne innstillingen er deaktivert, undersøker ikke skriveren innkommende data, og den bruker standard skriverspråk slik det er angitt på menyen Oppsett.
<b>Jobbufring</b> Av* På	Lagre utskriftsjobber midlertidig på harddisken eller den intelligente lagringsstasjonen (ISD) før utskrift. <b>Merk:</b> Dette menyelementet vises bare når en harddisk eller ISD er installert.
<b>Binær PS for Mac</b> Auto* På Av	Angi at skriveren kan behandle binære PostScript-utskriftsjobber for Macintosh. <b>Merknader:</b> <ul style="list-style-type: none"> <li>• Auto behandler utskriftsjobber fra datamaskiner som kjører Windows- eller Macintosh-operativsystemer.</li> <li>• Av filtrerer PostScript-utskriftsjobber ved hjelp av standardprotokollen.</li> </ul>
<b>Energieffektivt Ethernet</b> På Av Auto*	Redusere strømforbruket når skriveren ikke mottar data fra Ethernet-nettverket.
<b>Merk:</b> Standardinnstillingen indikeres med en stjerne (*) ved siden av en verdi.	

## TCP/IP

**Merk:** Denne menyen vises bare for nettverksskrivere eller skrivere som er koblet til utskriftsservere.

Menyelement	Beskrivelse
<b>Angi vertsnavn</b>	Angi det gjeldende TCP/IP-vertsnavnet.
<b>Domenenavn</b>	Angi domenenavnet.
<b>Tillat at DHCP/BOOTP oppdaterer NTP-server</b> På* Av	Tillat at DHCP- og BOOTP-klienter oppdaterer NTP-innstillingene for skriveren.
<b>Nullkonfigurasjonsnavn</b>	Angi et navn for nullkonfigurasjonsnettverket.
<b>Aktiver Auto IP</b> Av På*	Tilordne en IP-adresse automatisk.
<b>DNS-serveradresse</b>	Angi gjeldende DNS-serveradresse (Domain Name System).
<b>DNS-reserveadresse</b>	Angi DNS-reserveserveradressene.
<b>DNS-reserveadresse 2</b>	
<b>DNS-reserveadresse 3</b>	
<b>Domenesøkerekkefølge</b>	Spesifiser en liste over domenenavn for å finne skriveren og ressursene som befinner seg i forskjellige domener i nettverket.
<b>Aktiver DDNS</b> Av* På	Oppdater Dynamic DNS-innstillingen.
<b>DDNS TTL</b>	Angi gjeldende DDNS-innstillinger.
<b>Standard TTL</b>	
<b>DDNS-oppdateringstid</b>	
<b>Aktiver mDNS</b> Av På*	Oppdater DNS-innstillingene for Multicast.
<b>WINS-serveradresse</b>	Angi en serveradresse for WINS (Windows Internet Name Service).
<b>Aktiver BOOTP</b> Av* På	Tillat at BOOTP tilordner en IP-adresse for skriver.
<b>Begrenset serverliste</b>	Angi IP-adressene som har tillatelse til å kommunisere med skriveren via TCP/IP.  <b>Merknader:</b> <ul style="list-style-type: none"> <li>• Bruk komma til å skille hver IP-adresse.</li> <li>• Du kan legge til opptil 50 IP-adresser.</li> </ul>
<b>Alternativer for begrenset serverliste</b> Blokker alle porter* Blokker bare utskrift Blokker bare utskrift og HTTP	Angi tilgangsalternativet for IP-adresser som ikke er oppført i listen.
<b>Merk:</b> Standardinnstillingen indikeres med en stjerne (*) ved siden av en verdi.	

Menyelement	Beskrivelse
<b>MTU</b> 256–1500 Ethernet (1500*)	Angi en parameter for maksimal overføringsenhet (MTU) for TCP-tilkoblinger.
<b>Raw Print Port</b> 1-65535 (9100*)	Angi et raw-portnummer for skrivere som er koblet til i et nettverk.
<b>Maksimal hastighet for utgående trafikk</b> Av* På	Angi maksimal overføringshastighet for skriveren. <b>Merk:</b> Når dette er aktivert, er alternativet for denne innstillingen 100–1 000 000 kilobit/sekund.
<b>TLS-støtte</b> Aktiver TLSv1.0 (Av) Aktiver TLSv1.1 (Av*) Aktiver TLSv1.2 (På*)	Aktiver Transport Layer Security-protokollen.
<b>SSL-chifferliste</b>	Angi chifferalgoritmene som skal brukes for SSL- eller TLS-tilkoblingene.
<b>Merk:</b> Standardinnstillingen indikeres med en stjerne (*) ved siden av en verdi.	

## SNMP

**Merk:** Denne menyen vises bare på nettverksskrivere eller skrivere som er koblet til utskriftsservere.

Menyelement	Beskrivelse
<b>SNMP-versjoner 1 og 2c</b> Aktivert Av På* Tillat SNMP-kringkasting Av På* Aktiver PPM MIB Av På* SNMP-gruppe	Konfigurer SNMP (Simple Network Management Protocol)-versjon 1 og 2c for å installere skriverdrivere og programmer.
<b>Merk:</b> Standardinnstillingen indikeres med en stjerne (*) ved siden av en verdi.	

Menyelement	Beskrivelse
<b>PDF-versjon 3</b> Aktivert Av På* Kontekstnavn Angi legitimasjon for lese-/skriverettigheter Brukernavn Passord for godkjenning Passord for personvern Angi legitimasjon for skrivebeskyttelse Brukernavn Passord for godkjenning Passord for personvern Godkjenningskode MD5 SHA1* Laveste godkjenningsnivå Ikke godkjenning, ikke personvern Godkjenning, ikke personvern Godkjenning, personvern* Personvernalgoritme DES AES-128*	Konfigurer SNMP-versjon 3 for å installere og oppdatere sikkerhetsfunksjonene til skriveren.
<b>Merk:</b> Standardinnstillingen indikeres med en stjerne (*) ved siden av en verdi.	

## IPSec

**Merk:** Denne menyen vises bare på nettverksskrivere eller skrivere som er koblet til utskriftsservere.

Menyelement	Beskrivelse
<b>Aktiver IPSec</b> Av* På	Aktiver IPSec (Internet Protocol Security).
<b>Basiskonfigurasjon</b> Standard* Kompatibilitet Sikker	Angi grunnkonfigurasjonen for IPSec. <b>Merk:</b> Dette menyelementet vises bare når Aktiver IPSec er satt til På.
<b>Forslag for DH Group (Diffie-Hellman)</b> modp2048 (14)* modp3072 (15) modp4096 (16) modp6144 (17)	Angi grunnkonfigurasjonen for IPSec. <b>Merk:</b> Dette menyelementet vises bare når Basiskonfigurasjon er satt til Kompatibilitet.
<b>Merk:</b> Standardinnstillingen indikeres med en stjerne (*) ved siden av en verdi.	

Menyelement	Beskrivelse
<b>Foreslått krypteringsmetode</b> 3DES AES*	Angi krypteringsmetoden. <b>Merk:</b> Dette menyelementet vises bare når Basiskonfigurasjon er satt til Kompatibilitet.
<b>Foreslått godkjenningemetode</b> SHA1 SHA256* SHA512	Angi godkjenningemetoden. <b>Merk:</b> Dette menyelementet vises bare når Basiskonfigurasjon er satt til Kompatibilitet.
<b>IKE SA-levetid (timer)</b> 1 2 4 8 24*	Angi utløpstid for IKE SA. <b>Merk:</b> Dette menyelementet vises bare når Basiskonfigurasjon er satt til Sikker.
<b>IPSec SA-levetid (timer)</b> 1 2 4 8* 24	Angi utløpstid for IPSec SA. <b>Merk:</b> Dette menyelementet vises bare når Basiskonfigurasjon er satt til Sikker.
<b>IPSec-enhets sertifikat</b>	Angi et IPSec-sertifikat. <b>Merk:</b> Dette menyelementet vises bare når Aktiver IPSec er satt til På.
<b>Autentiserte tilkoblinger med forhåndsdelte nøkkel</b> Vert [x]	Konfigurer de autentiserte tilkoblingene på skriveren. <b>Merk:</b> Disse menyelementene vises bare når Aktiver IPSec er satt til På.
<b>Autentiserte tilkoblinger med sertifikat</b> Vert [x] Adresse[/subnett]	
<b>Merk:</b> Standardinnstillingen indikeres med en stjerne (*) ved siden av en verdi.	

## 802.1x

**Merk:** Denne menyen vises bare på nettverksskrivere eller skrivere som er koblet til utskriftsservere.

Menyelement	Beskrivelse
<b>Aktiv</b> Av* På	Gjør at skriveren kobler til nettverk som krever godkjenning før det gis tilgang.
<b>802.1x-autentisering</b> Påloggingsnavn for enhet Påloggingspassord for enhet Valider serversertifikat (På*) Aktiver hendelseslogging (Av*) 802.1x-enhets sertifikat	Konfigurer innstillingene for godkjenning av 802.1x-tilkoblingen.
<b>Merk:</b> Standardinnstillingen indikeres med en stjerne (*) ved siden av en verdi.	

Menyelement	Beskrivelse
<b>Tillatte godkjenningssystemer</b> EAP - MD5 (På*) EAP - MSCHAPv2 (På*) LEAP (På*) PEAP (På*) EAP - TLS (På*) EAP - TTLS (På*) TTLS-godkjenningssystem (MSCHAPv2*)	Konfigurer de tillatte godkjenningssystemene for 802.1x-tilkoblingen.
<b>Merk:</b> Standardinnstillingen indikeres med en stjerne (*) ved siden av en verdi.	

## LPD-konfigurasjon

**Merk:** Denne menyen vises bare på nettverksskrivere eller skrivere som er koblet til utskriftsservere.

Menyelement	Beskrivelse
<b>LPD Timeout (LPD-tidsavbrudd)</b> 0–65535 sekunder (90*)	Angi verdien for tidsavbrudd for å stoppe LPD-serveren (Line Printer Daemon) fra å vente i ubestemt tid på ugyldige utskriftsjobber eller utskriftsjobber som har hengt seg.
<b>LPD Banner Page (LPD-bannerside)</b> Av* På	Skriv ut en bannerside for alle LPD-utskriftsjobber. <b>Merk:</b> En bannerside er den første siden av en utskriftsjobb og som brukes som skilletegn mellom utskriftsjobber og til å identifisere opphavsmann for utskriftsforespørselen.
<b>LPD Trailer Page (LPD-sluttside)</b> Av* På	Skrive ut en sluttside for alle LPD-utskriftsjobber. <b>Merk:</b> En sluttside er den siste siden av en utskriftsjobb.
<b>LPD Carriage Return Conversion (LPD-konvertering av vognretur)</b> Av* På	Aktiver vognreturkonvertering. <b>Merk:</b> En vognretur er en mekanisme som kommanderer skriveren til å flytte plasseringen av markøren til første posisjon på samme linje.
<b>Merk:</b> Standardinnstillingen indikeres med en stjerne (*) ved siden av en verdi.	

## HTTP-/FTP-innstillinger

Menyelement	Beskrivelse
<b>Proxy</b> IP-adresse for HTTP-proxy Standard IP-port for HTTP IP-adresse for FTP-proxy Standard IP-port for FTP Godkjenning Brukernavn Passord Lokale domener	Konfigurer HTTP- og FTP-serverinnstillingene.
<b>Merk:</b> Standardinnstillingen indikeres med en stjerne (*) ved siden av en verdi.	

Menyelement	Beskrivelse
<b>Andre innstillinger</b> Aktiver HTTP-server (På*)	Få tilgang til Embedded Web Server for å overvåke og administrere skriveren.
<b>Andre innstillinger</b> Aktiver HTTPS (På*)	Aktiver HTTPS (Hypertext Transfer Protocol Secure) for å kryptere dataoverføring til og fra utskriftsserveren.
<b>Andre innstillinger</b> Tving HTTPS-tilkoblinger (Av*)	Tving skriveren til å bruke HTTPS-tilkoblinger.
<b>Andre innstillinger</b> Aktiver FTP/TFTP (På*)	Send filer ved hjelp av FTP/TFTP.
<b>Andre innstillinger</b> HTTPS-enhetssertifikat (standard*)	Vis HTTP-enhetssertifikatet som brukes på skriveren.
<b>Andre innstillinger</b> Tidsavbrudd for HTTP-/FTP-forespørsler (30*)	Angi tidsrommet før servertilkoblingen stopper.
<b>Andre innstillinger</b> Nye forsøk for HTTP-/FTP-forespørsler (3*)	Angi antall nye forsøk på å koble til HTTP/FTP-serveren.
<b>Merk:</b> Standardinnstillingen indikeres med en stjerne (*) ved siden av en verdi.	

## ThinPrint

Menyelement	Beskrivelse
<b>Aktiver ThinPrint</b> Av* På	Skriv ut med ThinPrint.
<b>Portnummer</b> 4000-4999 (4000*)	Angi portnummeret for ThinPrint-serveren.
<b>Båndbredde (biter/sek)</b> 100-1000000 (0*)	Angi hastigheten for å overføre data i et ThinPrint-miljø.
<b>Pakkestørrelse (kB)</b> 0-64000 (0*)	Angi pakkestørrelsen for dataoverføring.
<b>Merk:</b> Standardinnstillingen indikeres med en stjerne (*) ved siden av en verdi.	

## USB

Menyelement	Beskrivelse
<b>PCL SmartSwitch</b> Av På*	Angir at skriveren skal bytte til PCL-emulering når en utskriftsjobb som er mottatt via en USB-port, krever det, uavhengig av standard skrifterspråk. <b>Merk:</b> Hvis denne innstillingen er deaktivert, undersøker ikke skriveren innkommende data, og den bruker standard skrifterspråk slik det er angitt på menyen Oppsett.
<b>PS SmartSwitch</b> Av På*	Angir at skriveren skal bytte til PostScript-emulering når en utskriftsjobb som er mottatt via en USB-port, krever det, uavhengig av standard skrifterspråk. <b>Merk:</b> Hvis denne innstillingen er deaktivert, undersøker ikke skriveren innkommende data, og den bruker standard skrifterspråk slik det er angitt på menyen Oppsett.
<b>Merk:</b> Standardinnstillingen indikeres med en stjerne (*) ved siden av en verdi.	



Menyelement	Beskrivelse
<b>Jobbufring</b> Av* På	Lagre utskriftsjobber midlertidig på harddisken eller den intelligente lagringsstasjonen (ISD) før utskrift. <b>Merk:</b> Dette menyelementet vises bare når en harddisk eller ISD er installert.
<b>Binær PS for Mac</b> Auto* På Av	Angi at skriveren kan behandle binære PostScript-utskriftsjobber for Macintosh. <b>Merknader:</b> <ul style="list-style-type: none"> <li>• Auto behandler utskriftsjobber fra datamaskiner som kjører Windows- eller Macintosh-operativsystemer.</li> <li>• Av filtrerer PostScript-utskriftsjobber ved hjelp av standardprotokollen.</li> </ul>
<b>Aktiver USB-port</b> Av På*	Aktiver den fremre USB-porten.
<b>Merk:</b> Standardinnstillingen indikeres med en stjerne (*) ved siden av en verdi.	

## Begrens tilgang til eksternt nettverk

Menyelement	Beskrivelse
<b>Begrens tilgang til eksternt nettverk</b> Av* På	Begrens tilgangen til nettverksområder.
<b>Adresse til eksternt nettverk</b>	Angi nettverksadressene med begrenset tilgang.
<b>E-postadresse for varsel</b>	Angi e-postadressen din for å sende et varsel om loggførte hendelser.
<b>Ping-frekvens</b> 1–300 (10*)	Angi tidsintervall for nettverksforespørsel i sekunder.
<b>Emne</b>	Angi emnet for og meldingen i e-postvarselet.
<b>Melding</b>	
<b>Merk:</b> Standardinnstillingen indikeres med en stjerne (*) ved siden av en verdi.	

# Sikkerhet

## Påloggingsmetoder

### Behandle tillatelser

Menyelement	Beskrivelse
<p><b>Funksjonstilgang</b></p> <ul style="list-style-type: none"> <li>Få tilgang til adressebøker i apper</li> <li>Endre adressebok</li> <li>Administrer snarveier</li> <li>Lag profiler</li> <li>Behandle bokmerker</li> <li>Flash Drive Print (Utskrift fra flash-stasjon)</li> <li>Fargeutskrift med flash-stasjon</li> <li>Skann til flash-stasjon</li> <li>Kopier funksjon</li> <li>Fargeutskrift for kopiering</li> <li>Fargefjerner</li> <li>E-postfunksjon</li> <li>Faksfunksjon</li> <li>FTP-funksjon</li> <li>Frigi holdte fakser</li> <li>Held Jobs Access (Tilgang til holdte jobber)</li> <li>Bruk profiler</li> <li>Avbryt jobber på enheten</li> <li>Endre språk</li> <li>IPP (Internet Printing Protocol)</li> <li>Start skanning eksternt</li> <li>S/H utskrift</li> <li>Utskrift, farger</li> <li>Nettverksmappe – skanning</li> <li>Harddisk – utskrift</li> <li>Harddisk – fargeutskrift</li> <li>Harddisk – skanning</li> </ul>	<p>Kontroller tilgang til skriverfunksjoner.</p> <p><b>Merk:</b> Enkelte menyelementer vises bare når en harddisk eller en intelligent lagringsstasjon er installert.</p>
<p><b>Administrative menyer</b></p> <ul style="list-style-type: none"> <li>Menyen Sikkerhet</li> <li>Menyen Nettverk/porter</li> <li>Papirmeny</li> <li>Menyen Rapporter</li> <li>Menyer for funksjonskonfigurasjon</li> <li>Menyen Rekvisita</li> <li>Tilleggskortmeny</li> <li>SE-meny</li> <li>Enhetsmeny</li> </ul>	<p>Kontroller tilgang til skrivermenyinnstillinger.</p>

Menyelement	Beskrivelse
<b>Enhetsbehandling</b> Fjernadministrasjon Fastvareoppdateringer Programkonfigurasjon Kontrollpanellås Tilgang til Embedded Web Server Innstillinger for Importer/eksporter alt Sletting – feil Registrering for nettsky-tjenester	Kontroller tilgang til alternativene for skriveradministrasjon.
<b>Programmer</b> Nye programmer Lysbildefremvisning Endre bakgrunn Skjermbeskytter Kortkopi Scan Center Scan Center tilpasset [x]	Kontroller tilgangen til skriverprogrammer.

## Lokale kontoer

Menyelement	Beskrivelse
<b>Behandle grupper/tillatelser</b>	Vis en liste over alle lagrede grupper på skriveren.
<b>Legg til bruker</b> Brukernavn/Passord Brukernavn Passord PIN-kode	Opprett lokale kontoer og angi den tilhørende tilgangen til skriverens funksjoner, administrative menyer, alternativer for skriveradministrasjon og programmer.

## Standard påloggingsmetoder

**Merk:** Denne menyen vises bare når du konfigurerer innstillingene i menyen Lokale kontoer.

Menyelement	Beskrivelse
<b>Kontrollpanel</b> Brukernavn/Passord Brukernavn Passord PIN-kode	Angi standard påloggingsmetode for å få tilgang til kontrollpanelet.
<b>Nettleser</b> Brukernavn/Passord Brukernavn Passord PIN-kode	Angi standard påloggingsmetode for å få tilgang til nettleseren.

## Planlegg USB-enheter

Menyelement	Beskrivelse
<b>Planer</b> Legg til ny plan	Planlegg tilgang til de fremre USB-portene.

## Sikkerhetskontrollogg

Menyelement	Beskrivelse
<b>Aktiver kontroll</b> Av* På	Register hendelsene i sikkerhetskontrolloggen og den eksterne systemloggen.
<b>Aktiver ekstern systemlogg</b> Av* På	Send kontrolloggene til en ekstern server.
<b>Ekstern systemloggserver</b>	Angi den eksterne systemloggserveren.
<b>Ekstern systemloggport</b> 1-65535 (514*)	Angi den eksterne systemloggporten.
<b>Ekstern systemloggmetode</b> Normal UDP* Stunnel	Angi en systemloggmetode for å sende loggførte hendelser til en ekstern server.
<b>Merk:</b> Standardinnstillingen indikeres med en stjerne (*) ved siden av en verdi.	

Menyelement	Beskrivelse
<b>Ekstern systemlogg-funksjon</b> 0 – Kjernemeldinger 1 – Meldinger på brukernivå 2 – Postsystem 3 – Systemdaemoner 4 – Sikkerhets-/autoriseringsmeldinger* 5 – Meldinger generert internt av systemlogger 6 – Delsystem for linjeskriver 7 – Delsystem for nettverksnyheter 8 – UUCP-delsystem 9 – Klokkedaemon 10 – Sikkerhets-/autoriseringsmeldinger 11 – FTP-daemon 12 – NTP-delsystem 13 – Loggrevisjon 14 – Loggvarsling 15 – Klokkedaemon 16 – Lokal bruk 0 (lokal 0) 17 – Lokal bruk 1 (lokal 1) 18 – Lokal bruk 2 (lokal 2) 19 – Lokal bruk 3 (lokal 3) 20 – Lokal bruk 4 (lokal 4) 21 – Lokal bruk 5 (lokal 5) 22 – Lokal bruk 6 (lokal 6) 23 – Lokal bruk 7 (lokal 7)	Angi en områdekode som skriveren bruker når den sender logghendelser til en ekstern server.
<b>Alvorlighetsgrad på hendelsene som skal logges</b> 0 – Nødtilfelle 1 – Varsel 2 – Kritisk 3 – Feil 4 – Advarsel* 5 – Merknad 6 – Til informasjon 7 – Feilsøk	Angi grenseverdien for prioritetsnivået for logging av meldinger og hendelser.
<b>Ikke-loggførte hendelser i ekstern systemlogg</b> Av* På	Send alle hendelser, uavhengig av alvorlighetsgrad, til en ekstern server.
<b>Administrators e-postadresse</b>	Send et e-postvarsel om loggførte hendelser til administratoren.
<b>E-postvarsel for fjernet logg</b> Av* På	Send et e-postvarsel til administratoren når en loggoppføring slettes.
<b>E-postvarsel for overskrevet logg</b> Av* På	Send et e-postvarsel til administratoren når loggen er full og begynner å overskrive de eldste oppføringene.
<b>Merk:</b> Standardinnstillingen indikeres med en stjerne (*) ved siden av en verdi.	

Menyelement	Beskrivelse
<b>Logg full virkemåte</b> Skriv over de eldste oppføringene* Send logg via e-post, og slett alle oppføringer	Løs lagringsproblemer for logger når loggen fyller opp det tildelte minnet.
<b>E-postvarsel for % fullt</b> Av* På	Send et e-postvarsel til administratoren når loggen fyller opp det tildelte minnet.
<b>Varslingsnivå % full</b> 1-99 (90*)	
<b>E-postvarsel for eksportert logg</b> Av* På	Send et e-postvarsel til administratoren når en logg eksporteres.
<b>E-postvarsel for endrede innstillinger</b> Av* På	Send et e-postvarsel til administratoren når Aktiver kontroll er angitt.
<b>Logglinjeavslutninger</b> LF (\n)* CR (\r) CRLF (\r\n)	Angi hvordan loggfilen avslutter enden av hver linje.
<b>Eksporter av digitale signaturer</b> Av* På	Legg til en digital signatur for hver eksporterte loggfil.
<b>Fjern logger</b>	Slett alle kontrolloggene.
<b>Eksporter logg</b> Systemlogg (RFC 5424) Systemlogg (RFC 3164) CSV	Eksporter en sikkerhetslogg til en flash-stasjon.
<b>Merk:</b> Standardinnstillingen indikeres med en stjerne (*) ved siden av en verdi.	

## Påloggingsbegrensninger

Menyelement	Beskrivelse
<b>Mislykkede pålogginger</b> 1–10 (3*)	Angi antallet mislykkede påloggingsforsøk før brukeren blir utestengt.
<b>Tidsramme for mislykket pålogging</b> 1–60 minutter (5*)	Angi tidsrommet mellom mislykkede påloggingsforsøk før brukeren blir utestengt.
<b>Varighet for sperre</b> 1–60 minutter (5*)	Angi blokkeringsperioden.
<b>Tidsramme for webpålogging</b> 1–120 minutter (10*)	Angi forsinkelsen for en ekstern pålogging før brukeren automatisk logges av.
<b>Merk:</b> Standardinnstillingen indikeres med en stjerne (*) ved siden av en verdi.	

## Oppsett for konfidensiell utskrift

Menyelement	Beskrivelse
<b>Maks. ugyldig PIN-kode</b> 2–10	Angi grensen for å skrive inn en ugyldig PIN-kode. <b>Merk:</b> Når grensen er nådd, slettes utskriftsjobbene for det brukernavnet.
<b>Konfidensiell utskrift-jobb utløper</b> Av* 1 time 4 timer 24 timer 1 uke	Angi en individuell utløpstid for hver holdte jobb før den slettes automatisk fra harddisken eller den intelligente lagringsstasjonen. <b>Merk:</b> En holdt jobb er enten Konfidensiell, Gjenta, Reservereller Kontroller.
<b>Gjenta utskrift-jobb utløper</b> Av* 1 time 4 timer 24 timer 1 uke	Angi utløpstidspunktet for en utskriftsjobb du ønsker å gjenta.
<b>Bekreft utskrift-jobb utløper</b> Av* 1 time 4 timer 24 timer 1 uke	Angi utløpstidspunktet for utskrift av en kopi av en jobb, slik at du kan kontrollere kvaliteten på utskriften før du skriver ut de gjenværende kopiene.
<b>Utsett utskrift-jobb utløper</b> Av* 1 time 4 timer 24 timer 1 uke	Angi utløpstidspunktet for jobber du vil lagre i skriveren for utskrift senere.
<b>Krev at alle jobber skal holdes</b> Av* På	Angi at skriveren skal holde tilbake alle utskriftsjobber.
<b>Behold like dokumenter</b> Av* På	Angi at skriveren skal beholde alle dokumenter med samme filnavn.
<b>Merk:</b> Standardinnstillingen indikeres med en stjerne (*) ved siden av en verdi.	

## Diskkryptering

**Merk:** Denne menyen vises bare når en harddisk eller en intelligent lagringsstasjon er installert.

Menyelement	Beskrivelse
<b>Status</b> Aktivert	Kryptering skjer automatisk når en lagringsstasjon er installert.

## Slett midlertidige datafiler

Menyelement	Beskrivelse
<b>Lagret i innebygd minne</b> Av* På	Slett alle filene som er lagret i skriverminnet.
<b>Lagret på harddisk</b> Én passering* Tre passeringer Syv passeringer	Slett alle filene som er lagret på skriverens harddisk. <b>Merk:</b> Dette menyelementet vises bare når en skriverharddisk er installert.
<b>Merk:</b> Standardinnstillingen indikeres med en stjerne (*) ved siden av en verdi.	

## Løsninger LDAP-innstillinger

Menyelement	Beskrivelse
<b>Følg LDAP-henvisninger</b> Av* På	Søk etter den påloggede brukerkontoen på de ulike serverne i domenet.
<b>LDAP-sertifikatgodkjenning</b> Ja Nei*	Aktiver verifisering av LDAP-sertifikater.

## Diverse

Menyelement	Beskrivelse
<b>Beskyttede funksjoner</b> Vis* Skjul	Vis alle funksjonene som funksjonstilgangskontrollen (FAC) beskytter uavhengig av sikkerhetstillatelsen som brukeren har. <b>Merk:</b> Skjul viser bare FAC-beskyttede funksjoner som brukeren har tilgang til.
<b>Utskriftstillatelse</b> Av* På	La brukeren logge på før utskrift.
<b>Pålog. for std. utskriftstillatelse</b> Brukernavn/Passord* Brukernavn	Angi standard pålogging for Utskriftstillatelse.
<b>Maskinvarebryter for tilbakestilling av sikkerhet</b> Aktiver gjestetilgang* Ingen virkning	Angi brukerens tilgang til skriveren. <b>Merknader:</b> <ul style="list-style-type: none"> <li>• Aktiver gjestetilgang gir alle tilgang til alle aspekter ved skriveren.</li> <li>• Ingen virkning gjør kanskje tilgang til skriveren umulig når den nødvendige sikkerhetsinformasjonen er utilgjengelig.</li> </ul>
<b>Merk:</b> Standardinnstillingen indikeres med en stjerne (*) ved siden av en verdi.	



Menyelement	Beskrivelse
<b>Bruk stasjon for intelligent lagring for brukerdata</b> Av På*	Aktiver intelligent lagringsstasjon for å lagre brukerdata.
<b>Minimumslengde på passordet</b> 0-32 (0*)	Angi passordlengden.
<b>Aktiver vis passord/PIN-kode</b> Av* På	Vis passordet eller det personlige ID-nummeret.
<b>Merk:</b> Standardinnstillingen indikeres med en stjerne (*) ved siden av en verdi.	

## Rapporter

### Menyinnstillingsside

Menyelement	Beskrivelse
<b>Menyinnstillingsside</b>	Skriv ut en rapport som inneholder skrivermenyene.

### Enhet

Menyelement	Beskrivelse
<b>Enhetsinformasjon</b>	Skriv ut en rapport som inneholder informasjon om skriveren.
<b>Enhetsstatistikk</b>	Skriv ut en rapport om skriverbruk og rekvisitastatus.
<b>Profiler-liste</b>	Skriv ut en liste over profiler som er lagret i skriveren.
<b>Aktivarapport</b>	Skriv ut et diagnoseverktøy for utskriftsproblemer. <b>Merk:</b> Hvis du vil unngå å kutte innholdet, skriver du ut rapporten på papir i A4- eller Letter-format.

### Skrive ut

Menyelement	Beskrivelse
<b>Skriv ut skrifter</b> PCL-skrifter PS-skrifter	Skrive ut fargeprøver og informasjon om skriftene som er tilgjengelige i hvert skriverspråk.
<b>Skriv ut demo</b> Demo Page (Demoside)	Skriv ut en side som viser skriverens egenskaper og støttede løsninger.
<b>Skriv ut katalog</b>	Skriv ut ressursene som er lagret i flash-enheten, harddisken eller den intelligente lagringsstasjonen (ISD). <b>Merk:</b> Dette menyelementet vises bare hvis en flash-enhet, en harddisk eller en ISD er installert.

## Snarveier

Menyelement	Beskrivelse
Alle snarveier	Skriv ut en rapport som viser snarveiene som er lagret i skriveren. <b>Merk:</b> Faksnarveier vises bare når faksen er installert.
Fakssnarveier	
Kopier snarveier	
E-postsnarveier	
FTP-snarveier	
Nettverksmappesnarvei	

## Faks

**Merk:** Denne menyen vises bare hvis Faks er konfigurert, og Aktiver jobblogg er satt til På.

Menyelement	Beskrivelse
Faksjobblogg	Skriv ut en rapport om de siste 200 fullførte faksjobbene.
Faksanropslogg	Skriv ut en rapport med informasjon om de siste 100 oppringte, mottatte og blokkerte anropene.

## Nettverk

Menyelement	Beskrivelse
Nettverksoppsettside	Skriv ut en side som viser de konfigurerte innstillingene for nettverk og trådløst nettverk på skriveren. <b>Merk:</b> Dette menyelementet vises bare for nettverksskrivere eller skrivere som er koblet til utskriftsservere.
Klienter tilkoblet Wi-Fi Direct	Skriv ut en side som viser listen over enheter som er koblet til skriveren via Wi-Fi Direct. <b>Merk:</b> Dette menyelementet vises bare når Aktiver Wi-Fi Direct er satt til På.

## Feilsøking

Menyelement	Beskrivelse
Testsider for utskriftskvalitet	Skriv ut eksempelsider for å finne og rette opp feil i utskriftskvaliteten.
Rengjøre skanneren	Skriv ut informasjon om hvordan du skal rengjøre skanneren.

## Skrive ut Menyinnstillingssiden

Fra startsidene trykker du på **Innstillinger > Rapporter > Menyinnstillingsside**.

# Vedlikeholde skriveren

## Kontrollere status for deler og rekvisita

- 1 Trykk på **Status/rekvisita** på startskjermen.
- 2 Velg deler eller rekvisita som du vil kontrollere.

**Merk:** Du kan også få tilgang til denne innstillingen ved å trykke på den øverste delen på startskjermen.

## Konfigurere varsler for rekvisita

- 1 Åpne en nettleser, og skriv inn IP-adressen til skriveren i adressefeltet.

**Merknader:**

- Vis IP-adressen til skriveren på startsidene til skriveren. IP-adressen vises som fire sett med tall atskilt med punktum, for eksempel 123.123.123.123.
- Hvis du bruker en proxyserver, må den deaktiveres midlertidig, slik at nettsiden kan lastes inn på riktig måte.

- 2 Klikk på **Innstillinger > Enhet > Varsler**.
- 3 Klikk på **Tilpassede varsler for rekvisita** på Rekvisita-menyen.
- 4 Velg et varsel for hver rekvisitaenhet.
- 5 Bruk endringene.

## Opprette e-postvarslinger

Du kan konfigurere skriveren til å sende e-postvarsler når den begynner å gå tom for rekvisita, når det må fylles på papir, eller hvis det oppstår papirstopp.

- 1 Åpne en nettleser, og skriv inn IP-adressen til skriveren i adressefeltet.

**Merknader:**

- Vis IP-adressen til skriveren på startsidene til skriveren. IP-adressen vises som fire sett med tall atskilt med punktum, for eksempel 123.123.123.123.
- Hvis du bruker en proxyserver, må den deaktiveres midlertidig, slik at nettsiden kan lastes inn på riktig måte.

- 2 Klikk på **Innstillinger > Enhet > Varsler > Oppsett av e-postvarsling**, og konfigurere deretter innstillingene.  
**Merk:** Kontakt e-postleverandøren hvis du ønsker mer informasjon om SMTP-innstillinger.
- 3 Bruk endringene.
- 4 Klikk på **Oppsett av e-postlister og -varslinger**, og konfigurere deretter innstillingene.
- 5 Bruk endringene.

## Vise rapporter

- 1 Gå til startbildet, og trykk på **Innstillinger > Rapporter**.
- 2 Velg rapporten du vil vise.

## Bestille deler og rekvisita

**Merk:** Alle anslagene om levetiden for skriverrekvisita forutsetter utskrift på vanlig papir i Letter- eller A4-størrelse.

**Advarsel – mulig skade:** Hvis du ikke bytter deler og rekvisita når du bes om det, kan dette skade skriveren eller hindre at skriveren fungerer optimalt.

### Bestille en sort bildeenhet

Kontakt kjøpsstedet hvor du kjøpte skriveren for å bestille en ny sort bildeenhet.

### Bestille bildebehandlingssett

Hvis du vil bestille bildebehandlingssett, kan du ta kontakt med stedet der du kjøpte skriveren.

### Bestille et vedlikeholdssett for fikseringsenhet

Hvis du vil bestille et vedlikeholdssett, kan du ta kontakt med stedet der du kjøpte skriveren.

## Bytte ut deler og rekvisita

### Bytte en tonerkassett

1 Åpne deksel B.

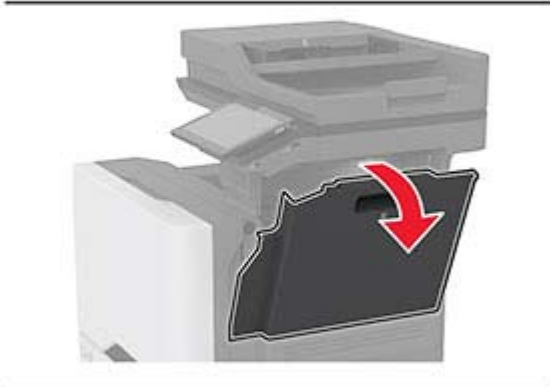
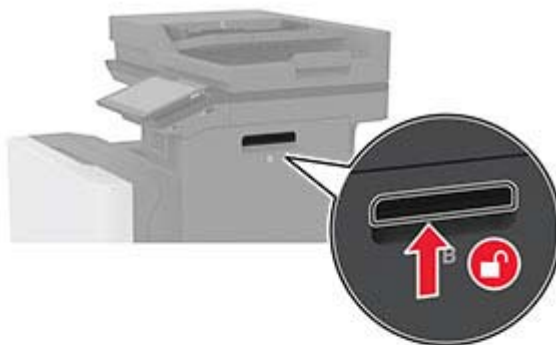

**2** Ta ut den brukte tonerkassetten.

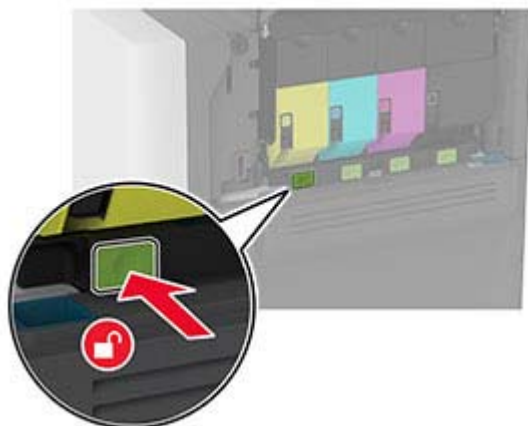

**3** Pakk opp den nye tonerkassetten.

**4** Sett inn den nye tonerkassetten.



**5** Lukk deksel B.

## Bytt ut den sorte bildebehandlingsenheten

1 Åpne deksel B.

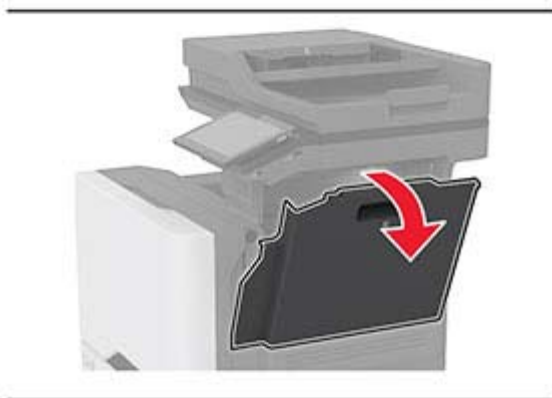
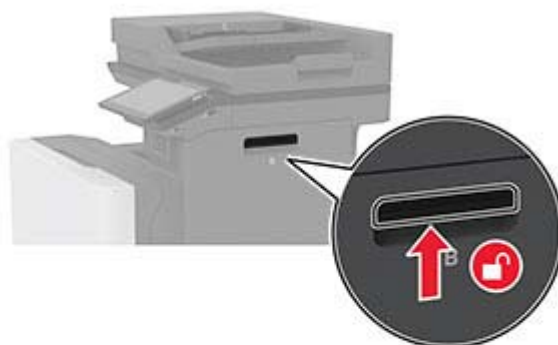



2 Ta ut oppsamlingsflasken for toner.

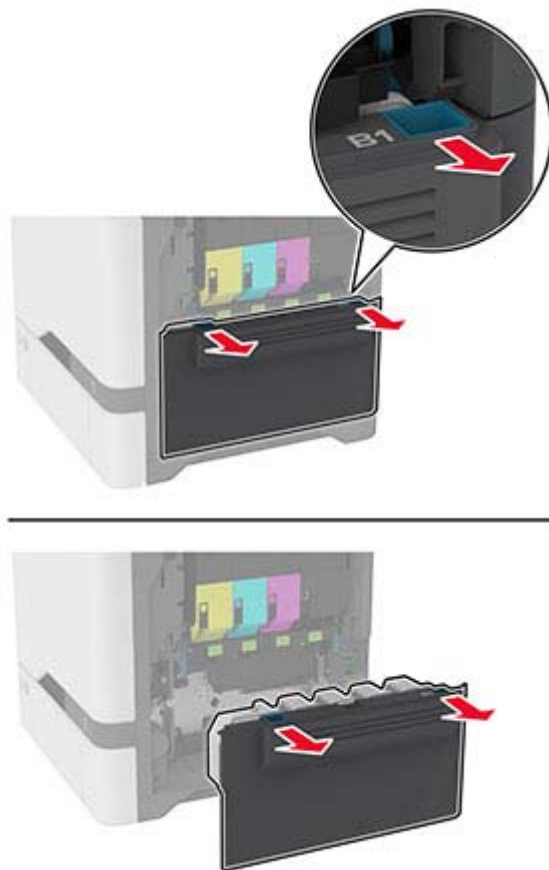

**Merk:** Sett flasken i oppreist stilling for å unngå søl.

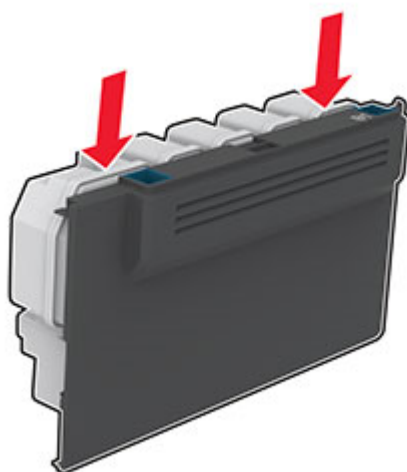

**3** Ta ut tonerkassetten.

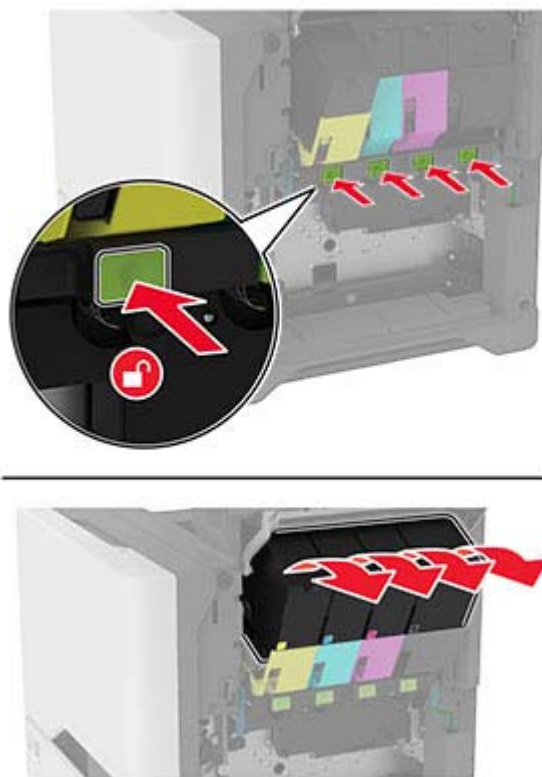

**4** Koble fra kabelen til bildebehandlingssettet.

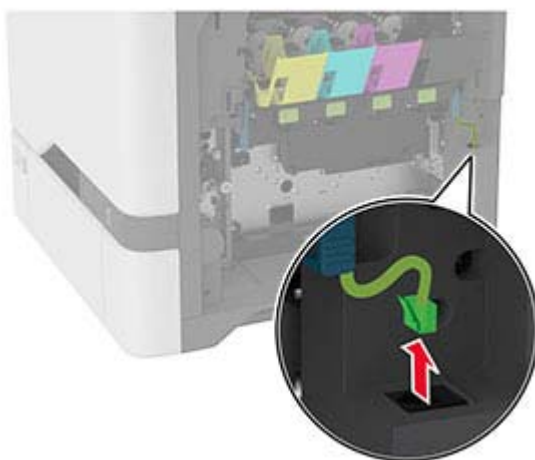
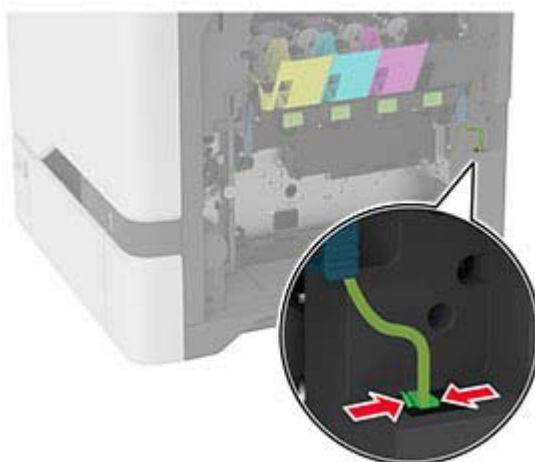

5 Ta ut bildebehandlingssettet.

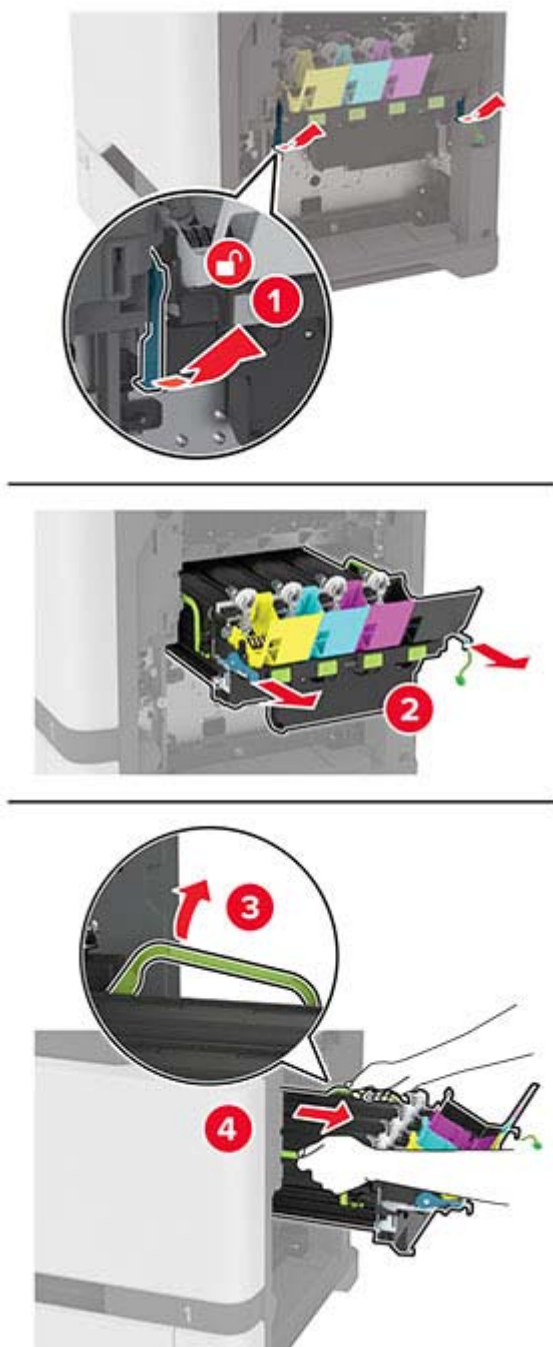

**Merk:** Plasser bildebehandlingssettet i oppløftet posisjon for å unngå riper i bildebehandlingssettet eller skade på fotoledertrommelen.



6 Fjern den sorte bildeenheden.

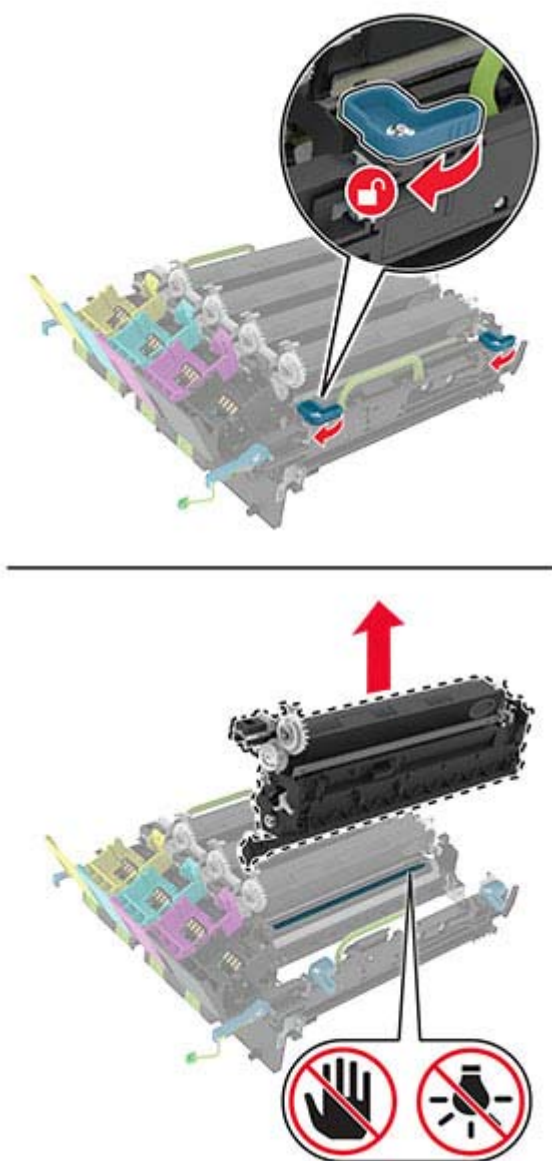

**Advarsel – mulig skade:** Ikke utsett fotolederenheten for direkte lys i mer enn 10 minutter. Lengre eksponering for lys kan føre til problemer med utskriftskvaliteten.

**Advarsel – mulig skade:** Ikke ta på den blanke fotoledertrømmelen under bildebehandlingssettet. Gjør du det kan utskriftskvaliteten bli dårlig i fremtiden.

**7** Pakk ut den nye sorte bildeenheten.

**8** Sett inn den nye sorte bildeenheten inn i det nye bildebehandlingssettet.

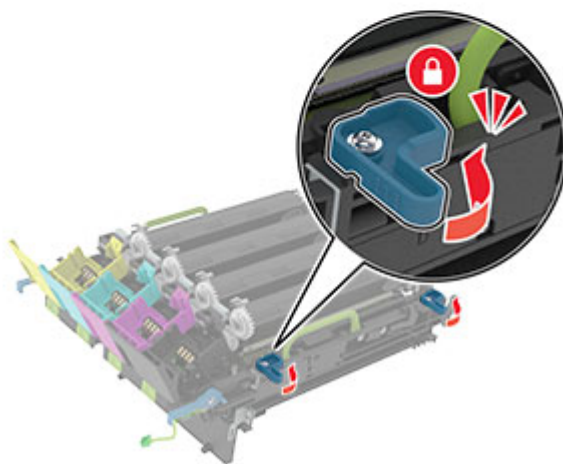
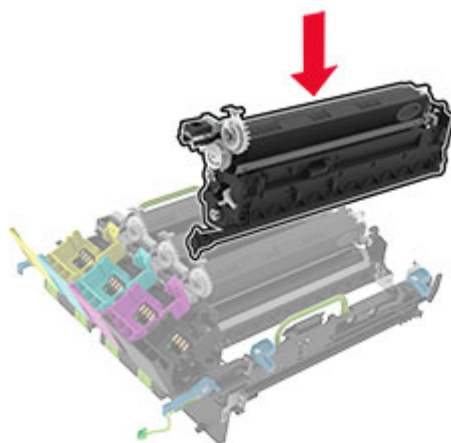

9 Sett inn bildebehandlingssettet.

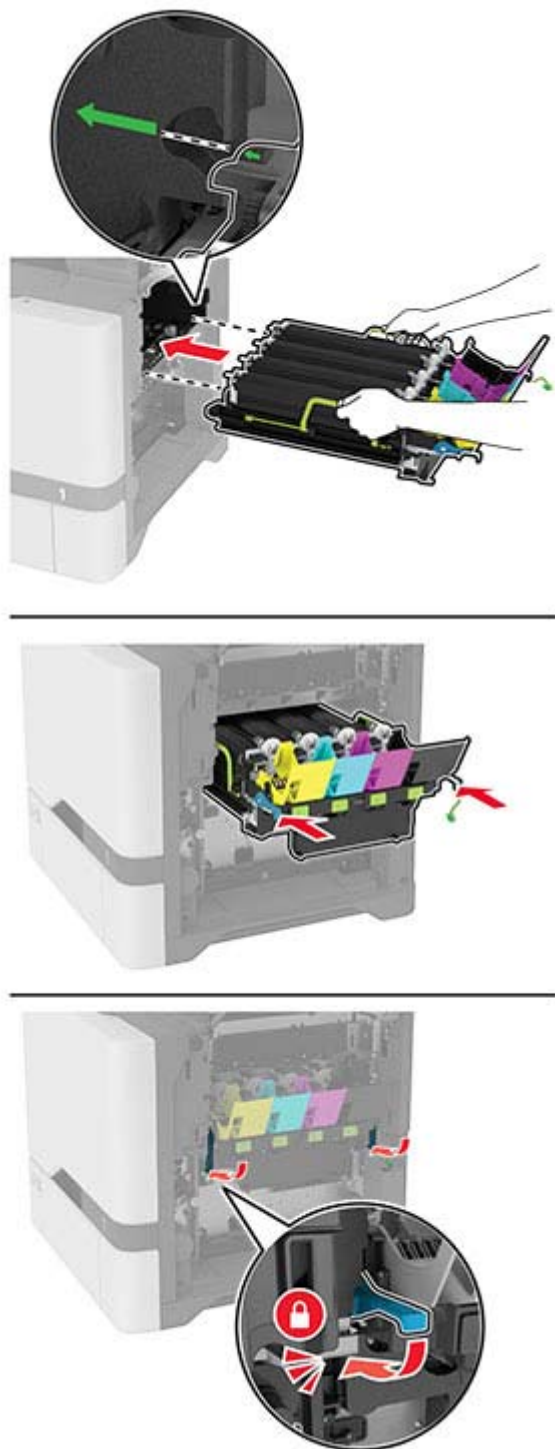

**10** Koble til kabelen bildebehandlingssettet.

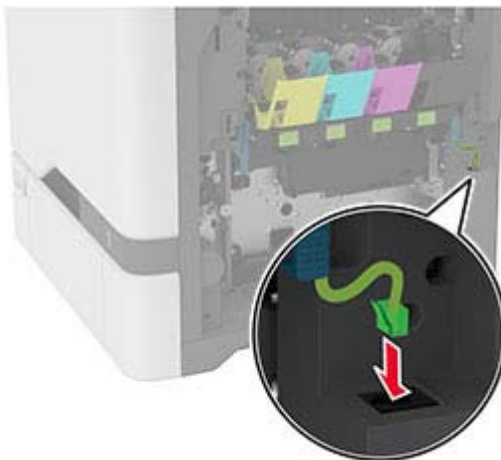

**11** Sett i toneropsamlingsflasken.

**12** Sett inn tonerkassetten.

**13** Lukk deksel B.



## Bytt ut fargebildebehandlingssettet.

1 Åpne deksel B.

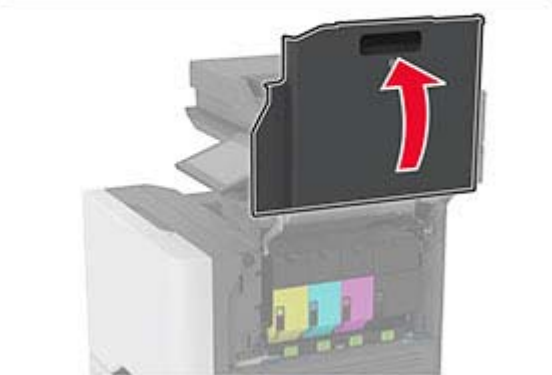
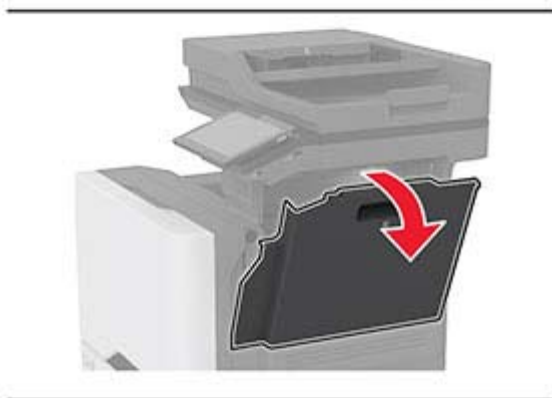
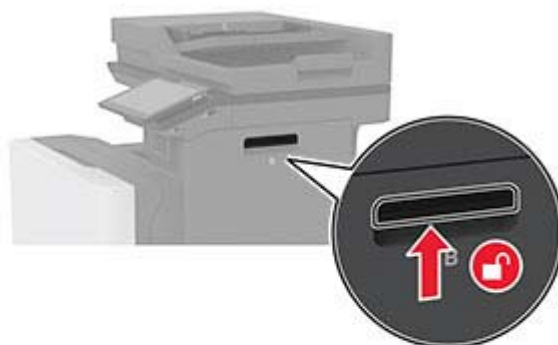

2 Ta ut oppsamlingsflasken for toner.

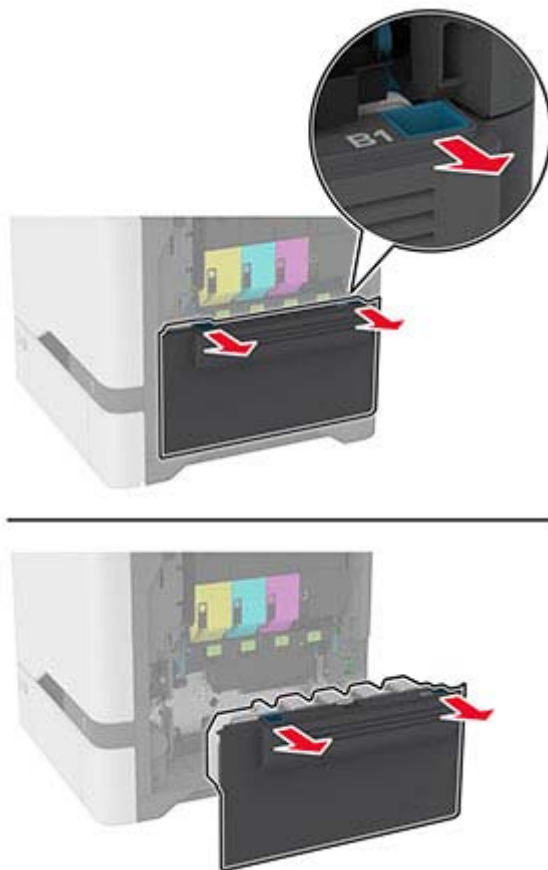

**Merk:** Sett flasken i oppreist stilling for å unngå søl.

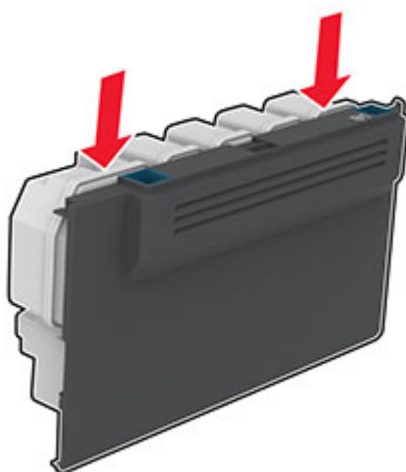

**3** Ta ut tonerkassetten.

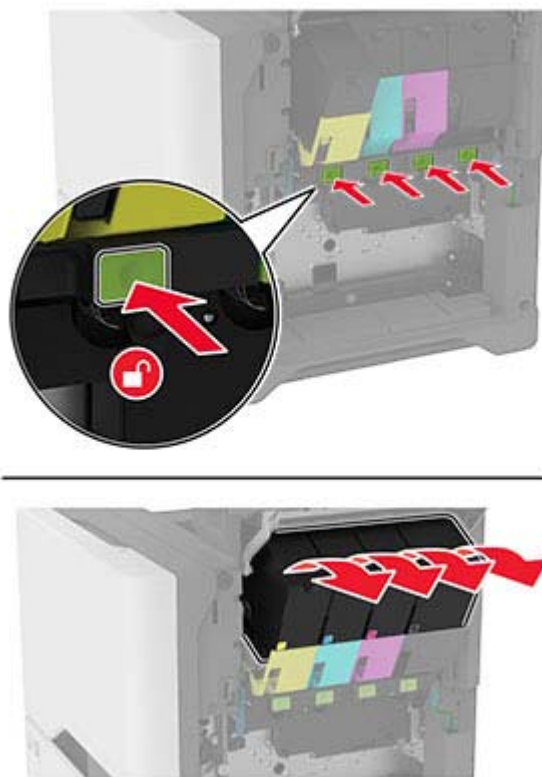

**4** Koble fra kabelen til bildebehandlingssettet.

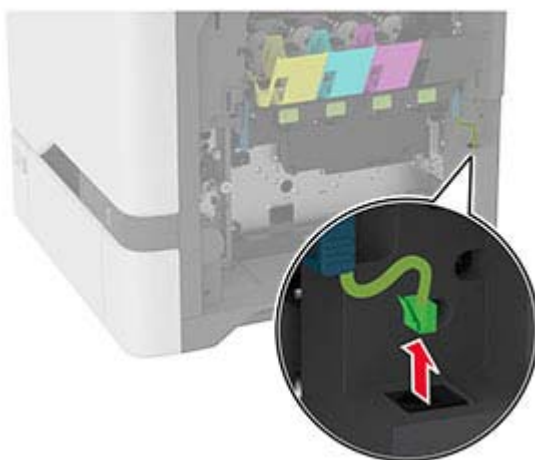
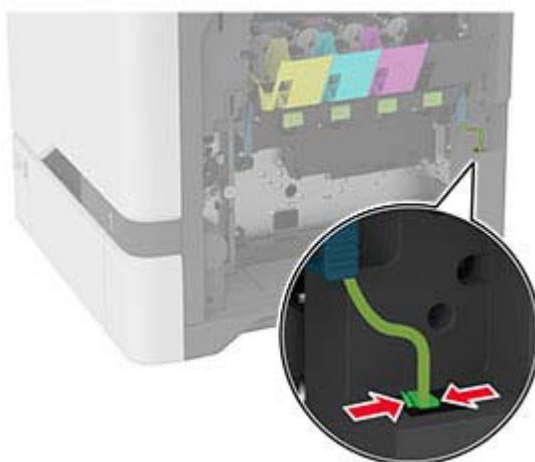

5 Fjern det oppbrukte bildebehandlingssettet.

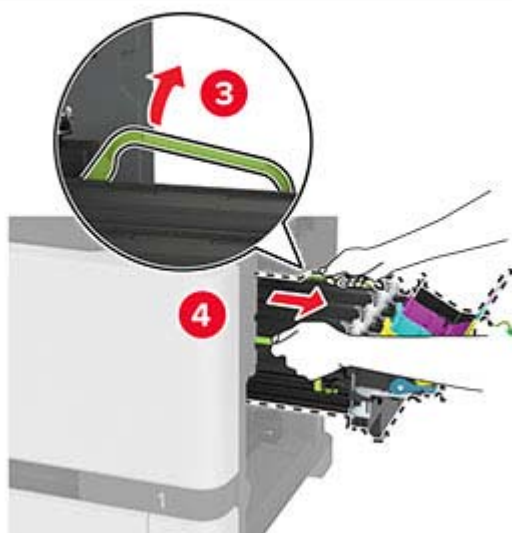
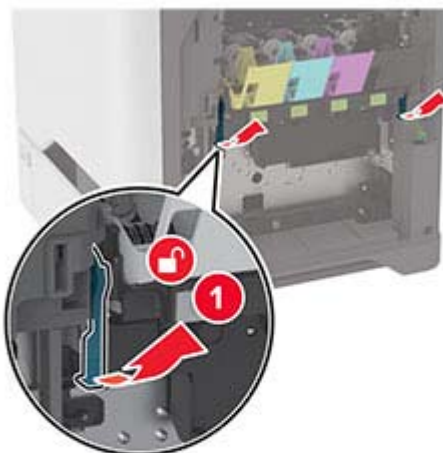

6 Ta ut den sorte bildebehandlingsenheten.

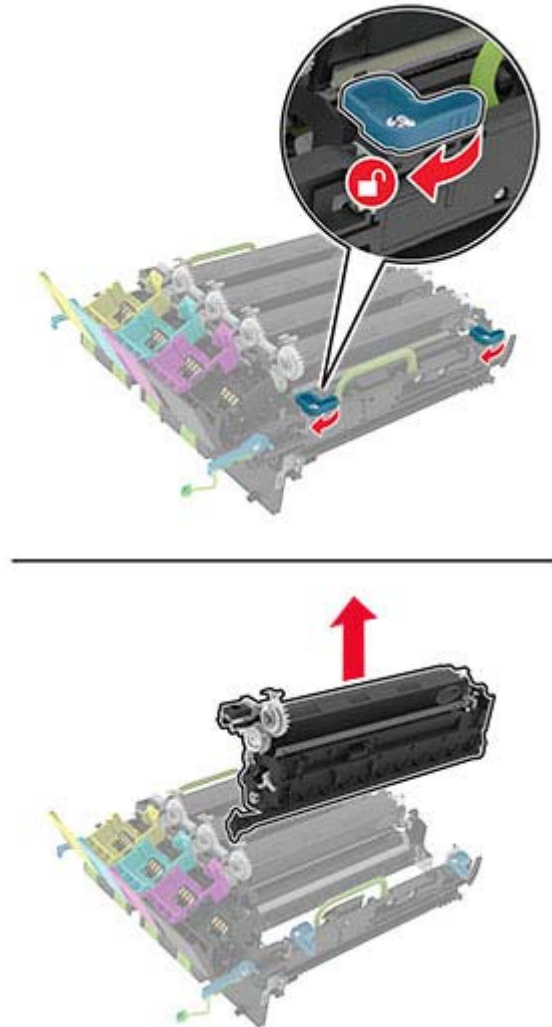

**Advarsel – mulig skade:** Ikke utsett fotolederenheten for direkte lys i mer enn 10 minutter. Lengre eksponering for lys kan føre til problemer med utskriftskvaliteten.

**Advarsel – mulig skade:** Ikke ta på den blanke fotoledertrommelen under bildebehandlingssettet. Gjør du det kan utskriftskvaliteten bli dårlig i fremtiden.



**7** Pakk ut det nye bildebehandlingssettet.

**Merk:** Bildebehandlingssettet inneholder bildebehandlingssettet og en fremkallingsenhet i cyan, magenta, gul og sort.

**8** Sett den sorte bildebehandlingsenheten inn i det nye bildebehandlingssettet.

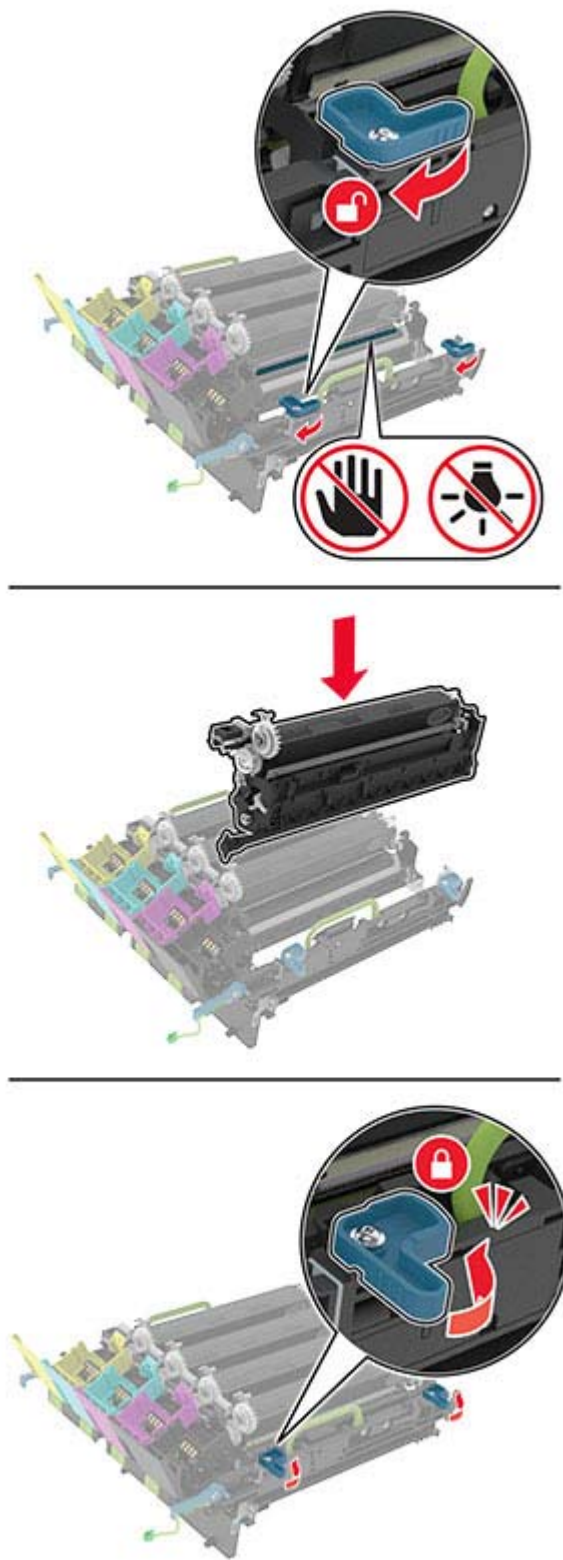



9 Sett inn det nye bildebehandlingssettet.

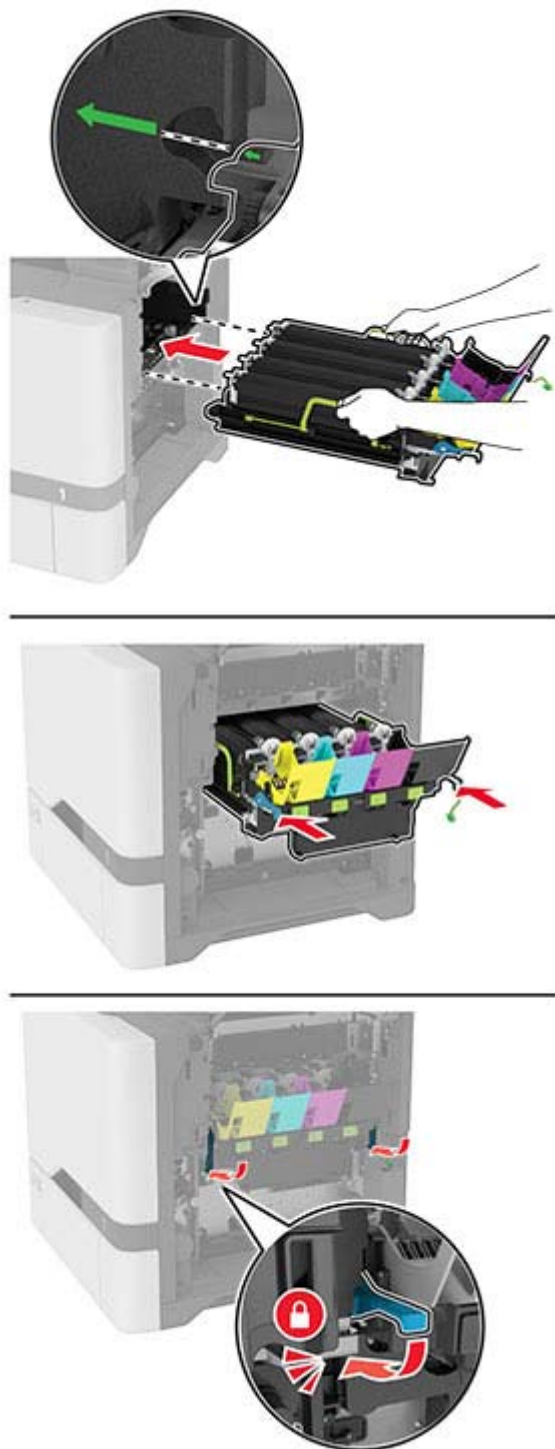

**10** Koble til kabelen bildebehandlingssettet.

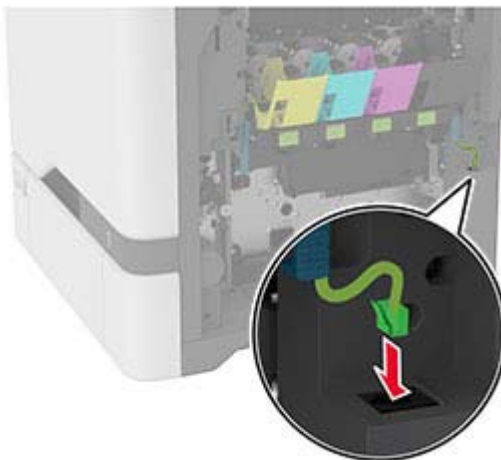

**11** Sett i toneropsamlingsflasken.

**12** Sett inn tonerkassetten.

**13** Lukk deksel B.

## Bytte oppsamlingsflaske for toner

1 Åpne deksel B.

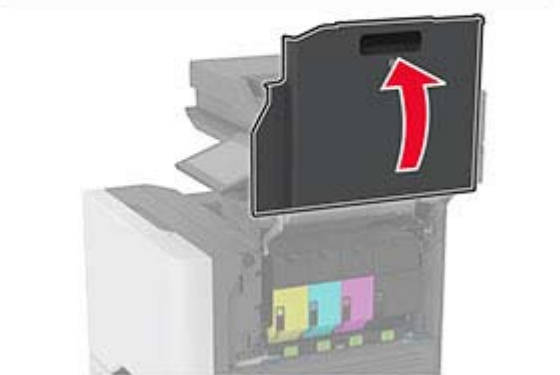
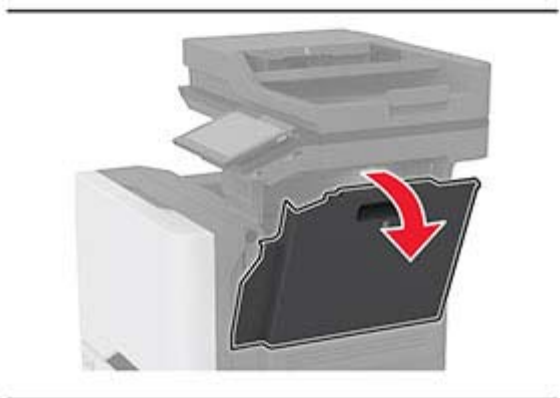
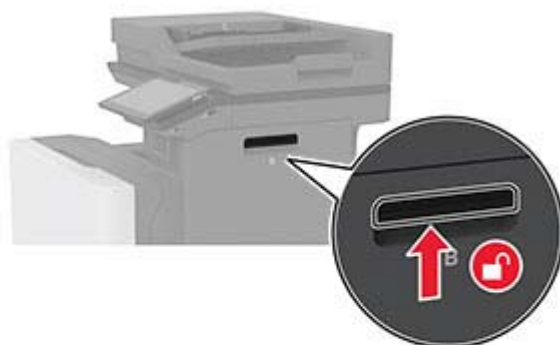

2 Ta ut oppsamlingsflasken for toner.

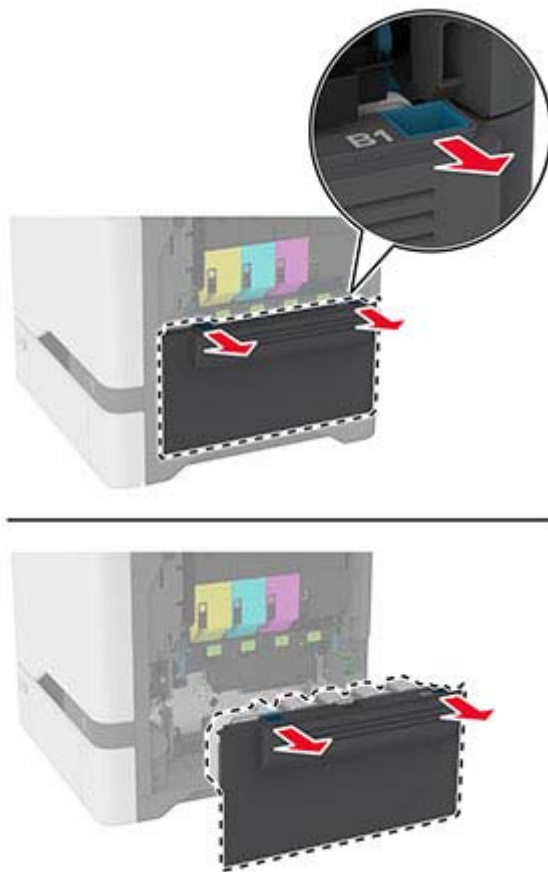

**Merk:** Sett flasken i oppreist stilling for å unngå søl.

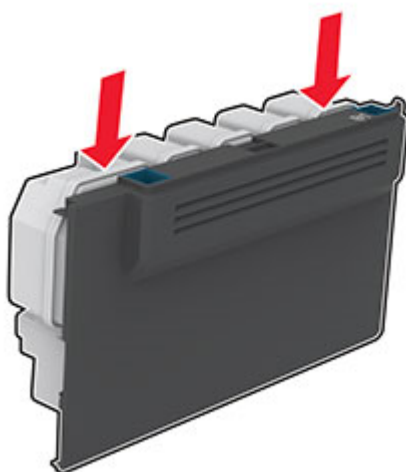

3 Pakk ut den nye oppsamlingsflasken.

4 Sett inn den nye toneropsamlingsflasken.

- 5 Lukk deksel B.
- 6 Kast den brukte toneropsamlingsflasken.

## Skifte ut fikseringsenheten

- 1 Slå av skriveren, og koble strømledningen fra strømuttaket.
- 2 Åpne deksel A, og åpne deretter deksel A1.

 **FORSIKTIG – VARM OVERFLATE:** Skriveren kan være varm innvendig. Hvis du vil redusere risikoen for skader, må du la overflaten kjøles ned før du berører den.



**3** Ta ut den brukte fikseringsenheten.

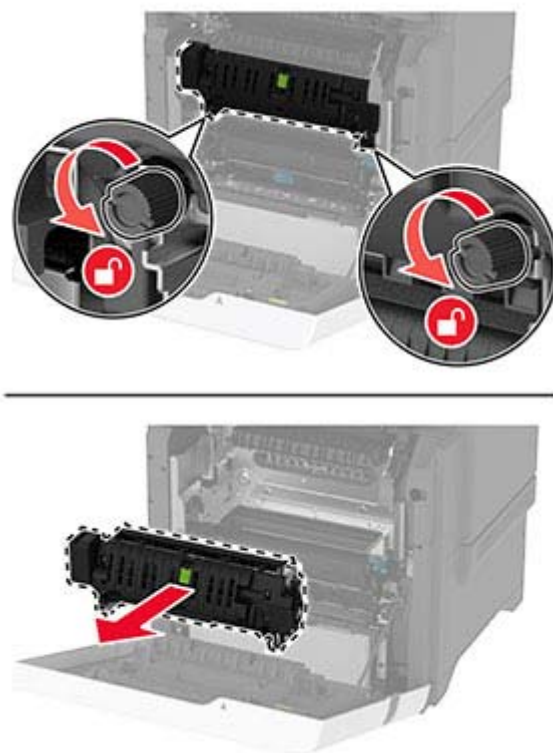

**4** Pakk ut den nye fikseringsenheten.

- 5 Sett inn den nye fikseringsenheten.

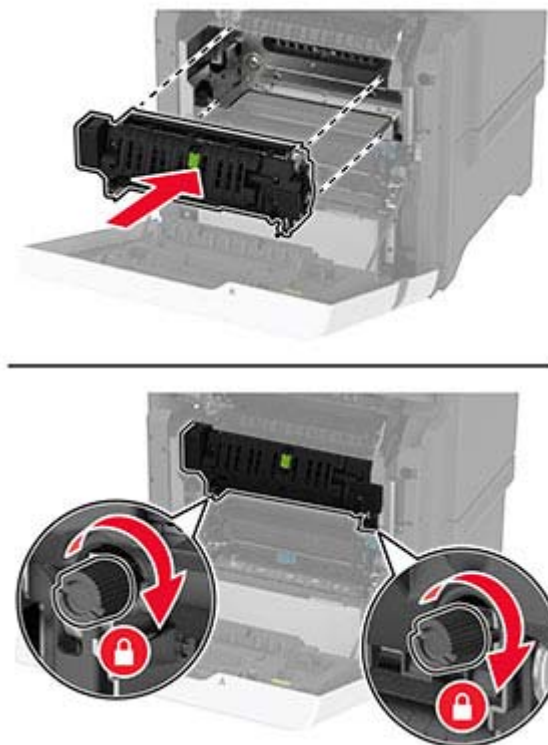

- 6 Lukk deksel A1, og deretter deksel A.

- 7 Koble strømledningen til stikkontakten igjen, og slå deretter på skriveren.

**⚠ FORSIKTIG – POTENSIELLE SKADER:** Unngå risiko for brann eller elektrisk støt. Koble strømledningen til en riktig vurdert og ordentlig jordet stikkontakt som er i nærheten av produktet og lett tilgjengelig.

- 8 Nullstill vedlikeholdstelleren for fikseringsenheten.

Se [Nullstille vedlikeholdstelleren på side 221](#) hvis du vil ha mer informasjon.

## Skifte ut hentevalsen

### Skifte ut hentevalsen i skuffen for 550 ark

- 1 Slå av skriveren, og koble strømledningen fra strømuttaket.
- 2 Ta ut skuffen.





**3** Ta ut den brukte hentevalsen.



**4** Pakk ut den nye hentevalsen.

**Advarsel – mulig skade:** For å unngå skade og dårlig skriverytelse må du sørge for at hendene dine er rene når du håndterer delene.

5 Sett inn den nye hentevalsen.



6 Sett inn skuffen.

7 Koble strømledningen til stikkontakten igjen, og slå deretter på skriveren.

**⚠ FORSIKTIG – POTENSIELLE SKADER:** Unngå risiko for brann eller elektrisk støt. Koble strømledningen til en riktig vurdert og ordentlig jordet stikkontakt som er i nærheten av produktet og lett tilgjengelig.

### Erstatte hentevalsen i flerbruksmateren

1 Slå av skriveren, og koble strømledningen fra strømuttaket.

2 Åpne flerbruksmateren.

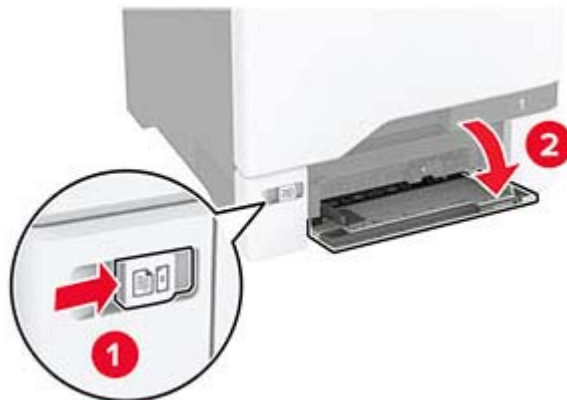

3 Ta ut den brukte hentevalsen.

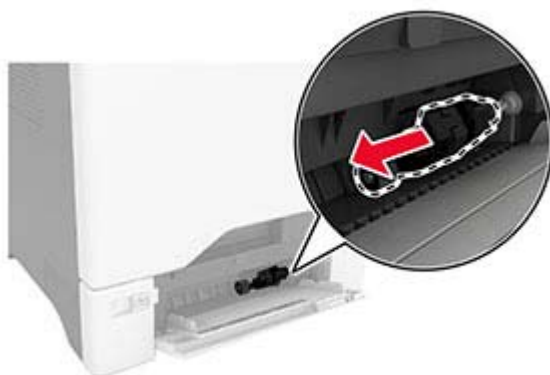

4 Pakk ut den nye hentevalsen.

**Advarsel – mulig skade:** For å unngå skade og dårlig skriverytelse må du sørge for at hendene dine er rene når du håndterer delene.

5 Sett inn den nye hentevalsen.

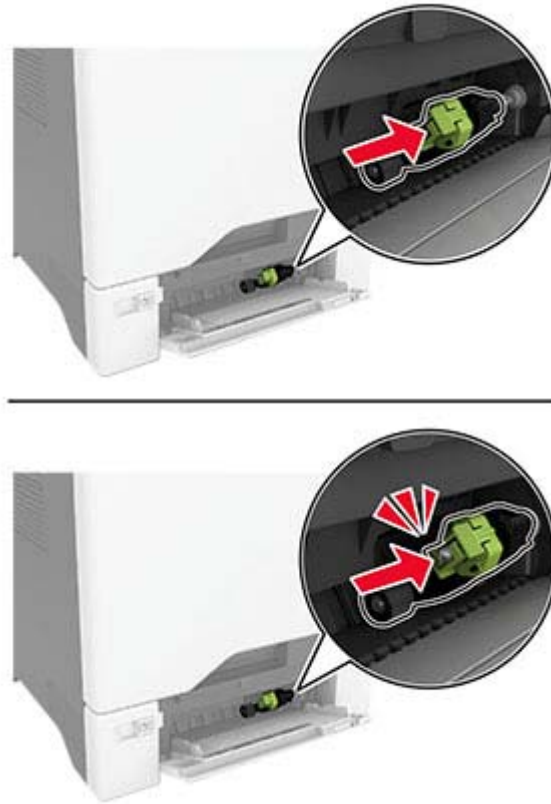

6 Lukk flerbruksmateren.

7 Koble strømledningen til stikkontakten igjen, og slå deretter på skriveren.

**⚠ FORSIKTIG – POTENSIELLE SKADER:** Unngå risiko for brann eller elektrisk støt. Koble strømledningen til en riktig vurdert og ordentlig jordet stikkontakt som er i nærheten av produktet og lett tilgjengelig.

## Bytte ut skillebraketten

1 Dra ut skuffen.



**2** Ta ut den brukte skillebraketten.

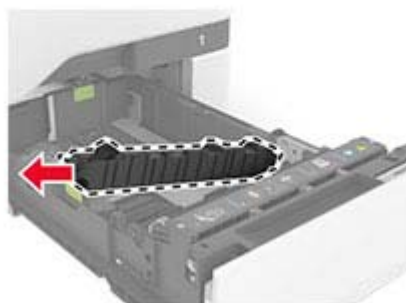
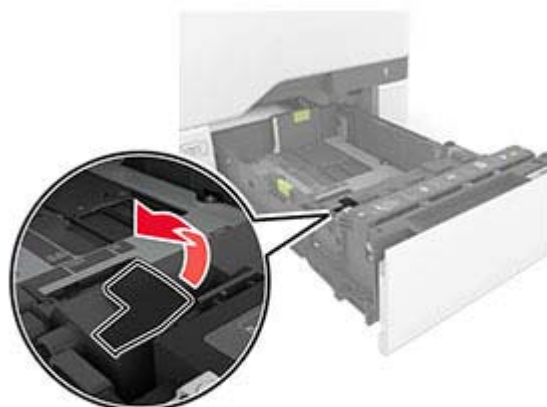

**3** Pakk ut den nye skillebraketten.

4 Sett inn den nye skillebraketten.

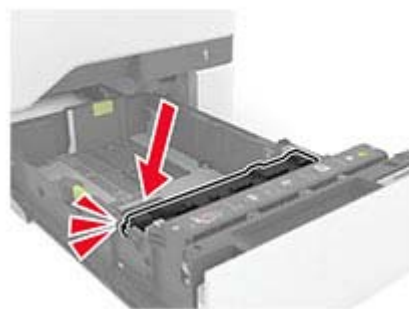
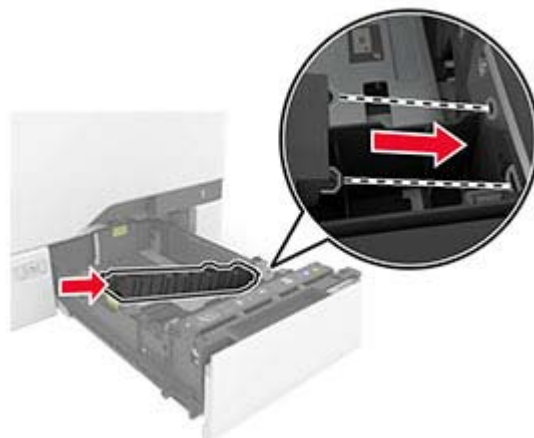

5 Sett inn skuffen.

## Sette på plass skannerens glassplate

1 Åpne skannerdekselet.



**2** Ta ut den brukte skannerens glassplate.

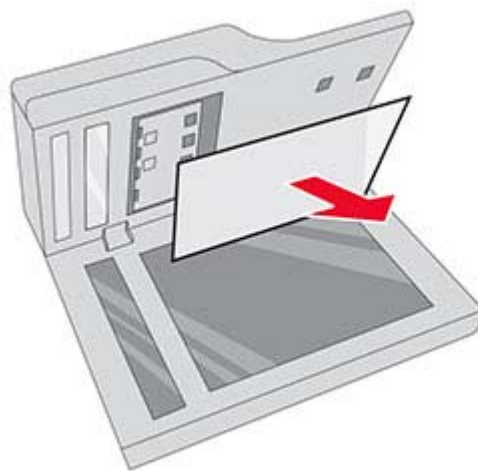

**3** Pakk ut den nye skannerens glassplate.

- 4 Legg det hvite området på skannerens nye glassplate med forsiden ned på skannerens glassplate, og fjern deretter baksiden på tapen.

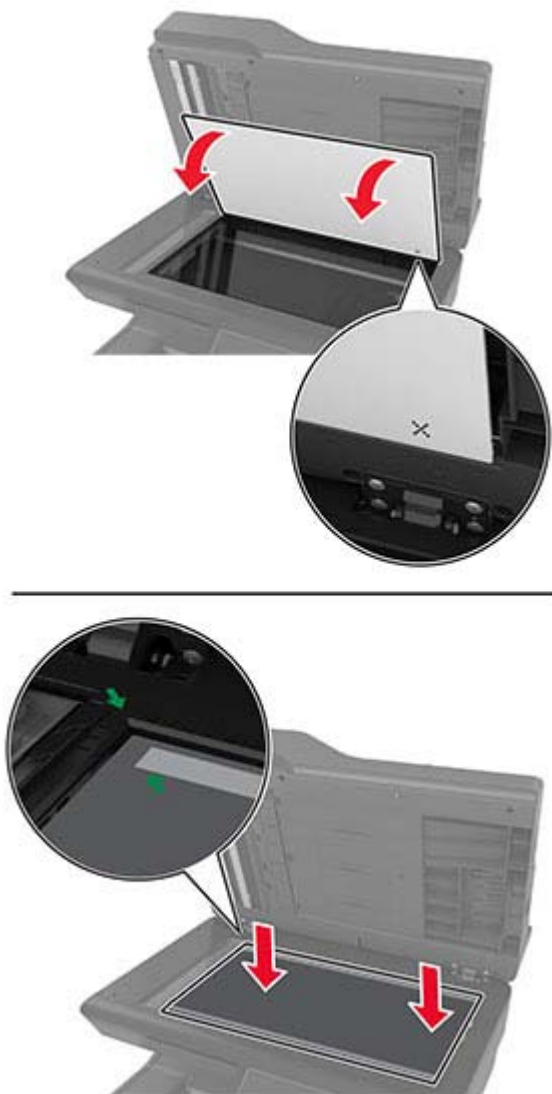

**Merk:** Kontroller at skannerens glassplate er riktig justert på kantene av skannerens glassplate.



**5** Lukk skannerdekselet for å feste skannerens nye glassplate til dekselet.



**6** Åpne skannerdekselet for å kontrollere at skannerens nye glassplate er ordentlig festet til dekselet.

**7** Lukk skannerdekselet.

## Bytte ut ADM-valsene

**1** Åpne deksel C.

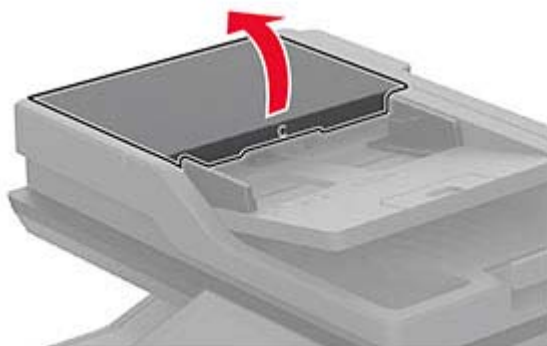

**2** Ta ut den brukte ADM-hentevalsen.

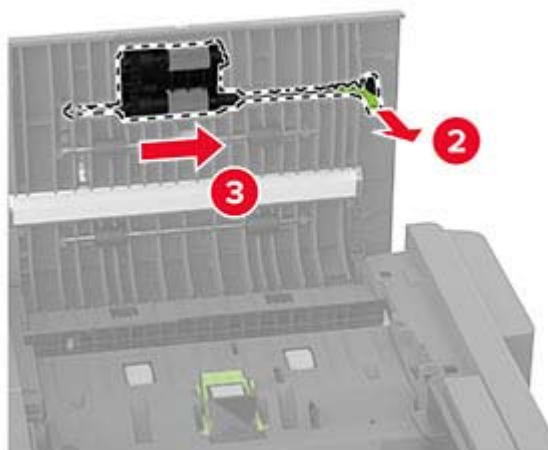
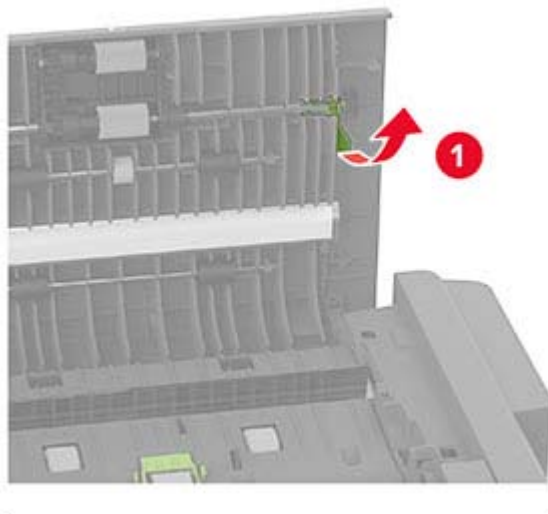

**3** Ta ut den brukte ADM-skillevalsen.

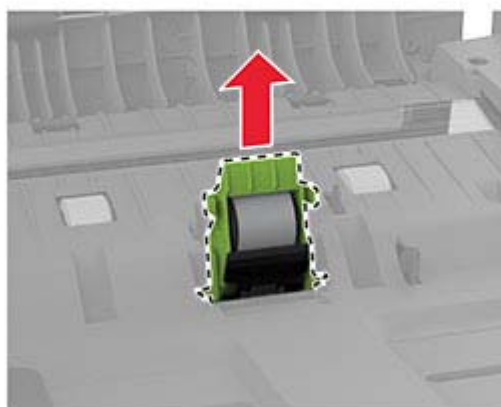
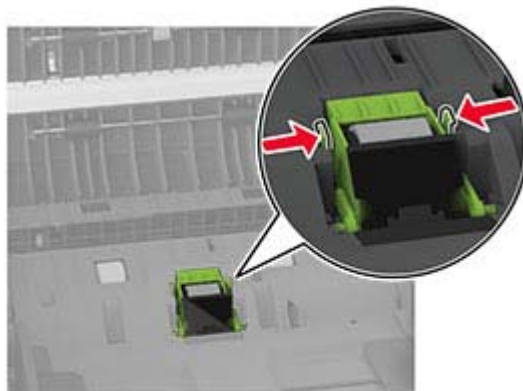

**4** Pakk ut den nye ADM-hentevalsen og ADM-skillevalsen.

**5** Sett inn den nye ADM-skillevalsen til den *klikker* på plass.

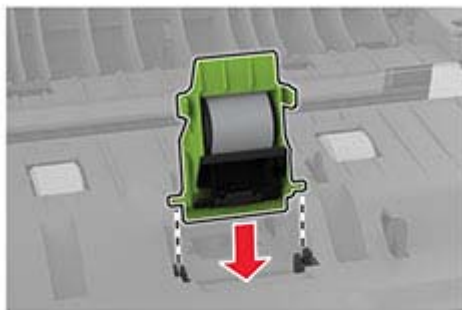

**6** Sett inn den nye ADM-hentevalsen til den *klikker* på plass.

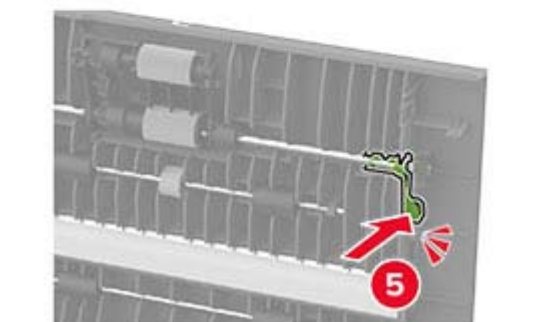
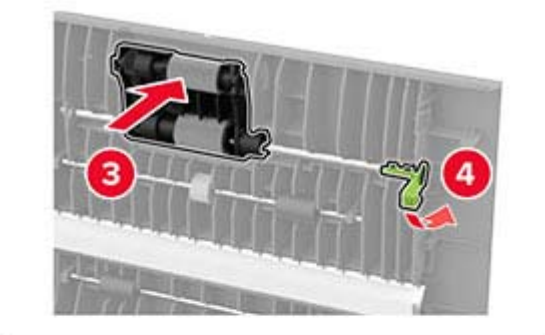
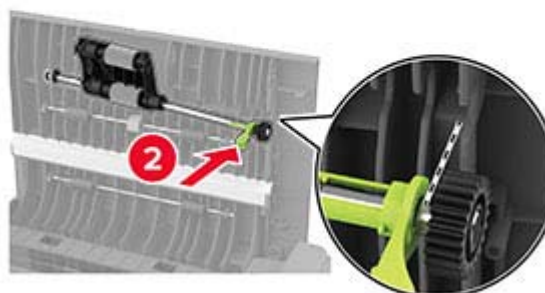
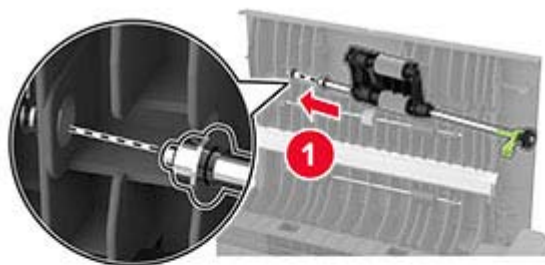

**7** Lukk deksel C.

## Nullstille vedlikeholdstelleren

- 1** Fra startsiden trykker du på **Innstillinger > Enhet > Vedlikehold > Konfigureringsmeny > Rekvistabruk og -tellere**.
- 2** Trykk på **Tilbakestill vedlikeholdsteller**.

## Tilbakestille rekvisitaforbrukstellere

- 1 Gå til startsidene, og trykk på **Innstillinger > Enhet > Vedlikehold > Konfigurasjonsmeny > Rekvisitabruk og -tellere**.
- 2 Velg den telleren du vil tilbakestille.

## Rengjøre skriverdelene

### Rengjøre skriveren

 **FORSIKTIG – FARE FOR STØT:** Koble strømledningen fra strømuttaket og koble alle kabler fra skriveren for å unngå elektrisk støt under rengjøring av utsiden av skriveren.

#### Merknader:

- Du bør utføre denne oppgaven med noen måneders mellomrom.
- Skader på skriveren som skyldes feil håndtering, dekkes ikke av garantien.

- 1 Slå av skriveren, og koble strømledningen fra strømuttaket.
- 2 Fjern alt papir fra standardskuffen og fra flerbruksmateren.
- 3 Bruk en myk børste eller en støvsuger for å fjerne støv, lo og papirrester rundt skriveren.
- 4 Rengjør skriveren utvendig med en fuktig, lofri og myk klut.

#### Merknader:

- Ikke bruk rengjøringsmidler fordi det kan skade overflaten på skriveren.
  - Kontroller at hele skriveren er tørr etter rengjøringen.
- 5 Koble strømledningen til stikkkontakten igjen, og slå deretter på skriveren.

 **FORSIKTIG – POTENSIELLE SKADER:** Unngå risiko for brann eller elektrisk støt. Koble strømledningen til en riktig vurdert og ordentlig jordet stikkontakt som er i nærheten av produktet og lett tilgjengelig.

### Rengjøre berøringsskjermen

 **FORSIKTIG – FARE FOR STØT:** Koble strømledningen fra strømuttaket og koble alle kabler fra skriveren for å unngå elektrisk støt under rengjøring av utsiden av skriveren.

- 1 Slå av skriveren, og koble strømledningen fra strømuttaket.
- 2 Bruk en fuktig, myk klut som ikke loer, og tørk av berøringsskjermen.

#### Merknader:

- Ikke bruk noen form for rengjøringsmidler, da dette kan skade berøringsskjermen.
- Kontroller at berøringsskjermen er tørr etter rengjøring.

**3** Koble strømledningen til stikkontakten igjen, og slå deretter på skriveren.

**⚠ FORSIKTIG – POTENSIELLE SKADER:** Unngå risiko for brann eller elektrisk støt. Koble strømledningen til en riktig vurdert og ordentlig jordet stikkontakt som er i nærheten av produktet og lett tilgjengelig.

## Rengjøre skanneren

**1** Åpne skannerdekselet.



**2** Bruk en fuktig, myk klut som ikke loer, og tørk av følgende områder:

- ADM-glassplate



- Skannerens glassplate



- Den automatiske dokumentmaterens glassplate



- Skannerglassplate



**3** Lukk skannerdekselet.

**4** Åpne deksel C.

**5** Bruk en fuktig, myk klut som ikke løer, og tørk av følgende områder:

- ADM-glassplate i deksel C





- ADF-glasset i deksel C



**6** Lukk deksel C.

## Rengjøre hentevalshjulene

- 1** Slå av skriveren, og koble strømlørdningen fra strømuttaket.
- 2** Ta ut skuffen.



**3** Ta ut hentevalsen.



**4** Påfør isopropylalkohol på en myk klut som ikke loer, og tørk deretter av hentevalshjulene.

5 Sett inn hentevalsen.

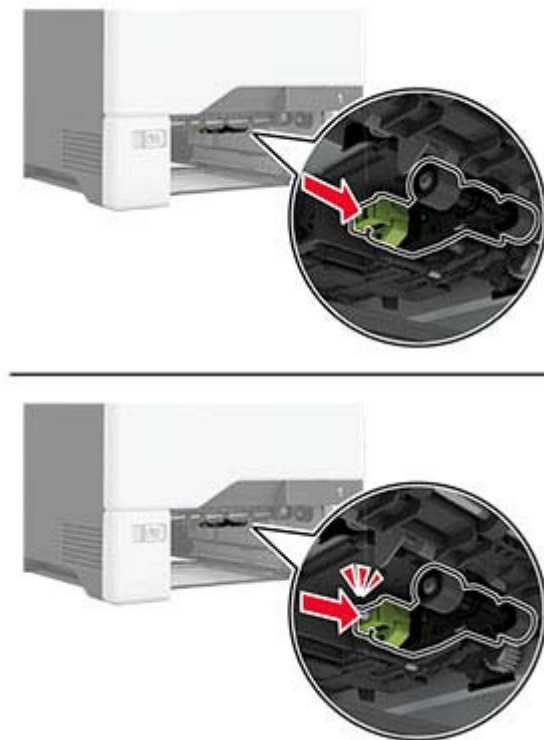

6 Sett inn skuffen.

7 Koble strømledningen til stikkontakten igjen, og slå deretter på skriveren.

**⚠ FORSIKTIG – POTENSIELLE SKADER:** Unngå risiko for brann eller elektrisk støt. Koble strømledningen til en riktig vurdert og ordentlig jordet stikkontakt som er i nærheten av produktet og lett tilgjengelig.

## Rengjøre hentevalsen i flerbruksmateren

1 Slå av skriveren, og koble strømledningen fra strømuttaket.

2 Åpne flerbruksmateren.

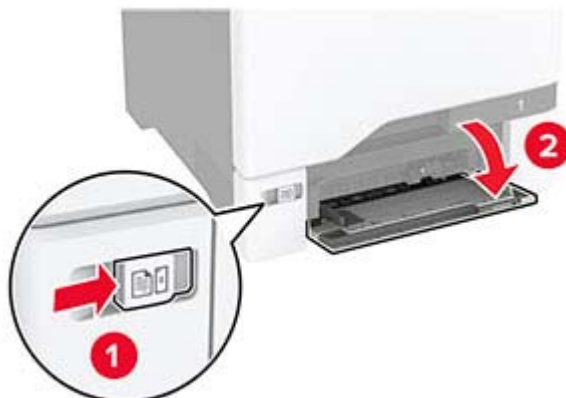

**3** Ta ut hentevalsen.

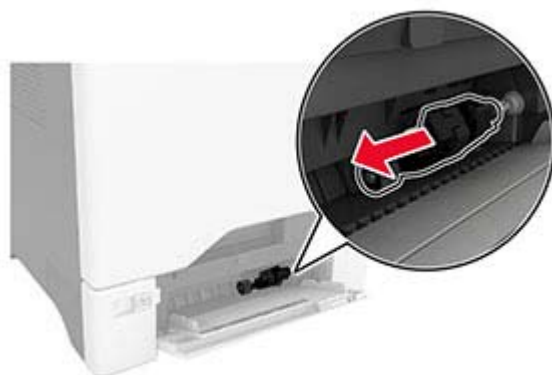

**4** Påfør isopropylalkohol på en myk klut som ikke loer, og tørk deretter av hentevalsen.

5 Sett inn hentevalsen.

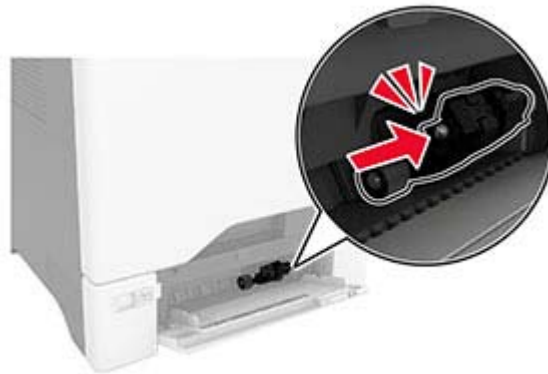
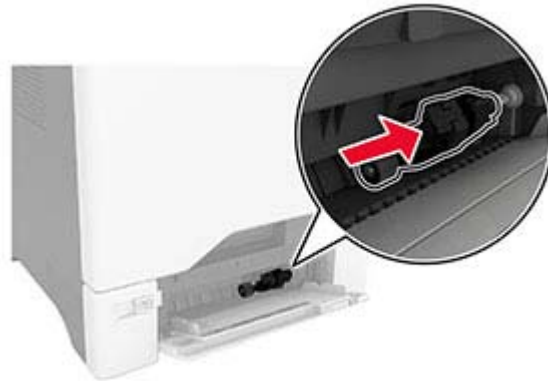

6 Lukk flerbruksmateren.

7 Koble strømledningen til stikkontakten igjen, og slå deretter på skriveren.

**⚠ FORSIKTIG – POTENSIELLE SKADER:** Unngå risiko for brann eller elektrisk støt. Koble strømledningen til en riktig vurdert og ordentlig jordet stikkontakt som er i nærheten av produktet og lett tilgjengelig.

## Rengjøre ADM-valsene

1 Åpne deksel C.



2 Ta ut ADM-hentevalsen.

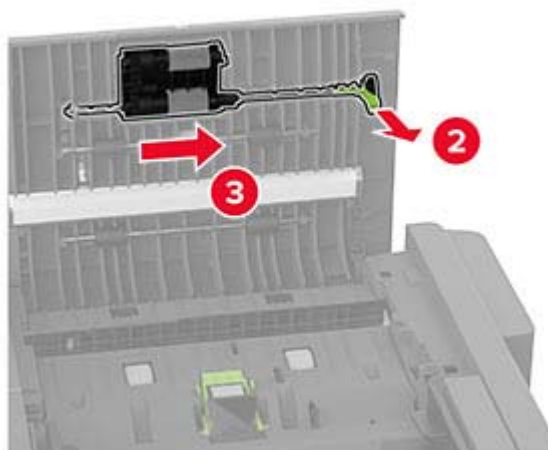
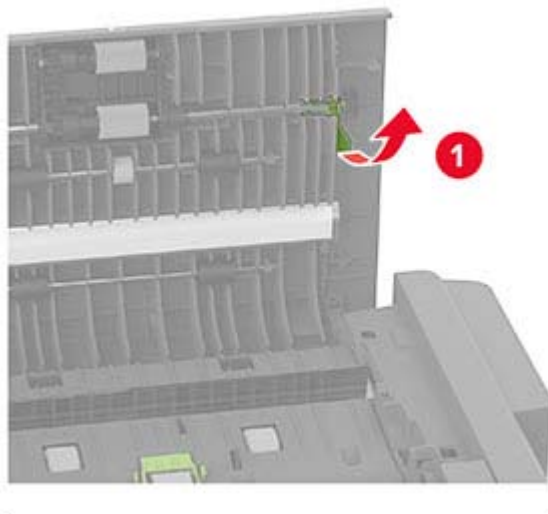

**3** Ta ut ADM-skillevalsen.

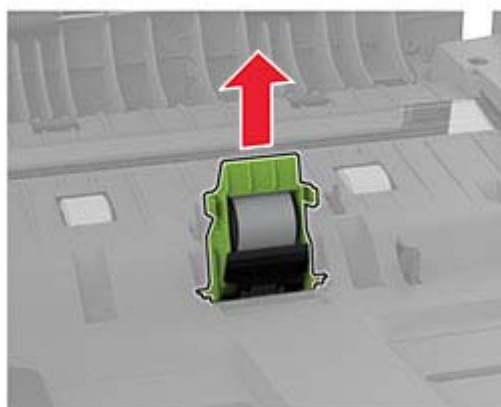
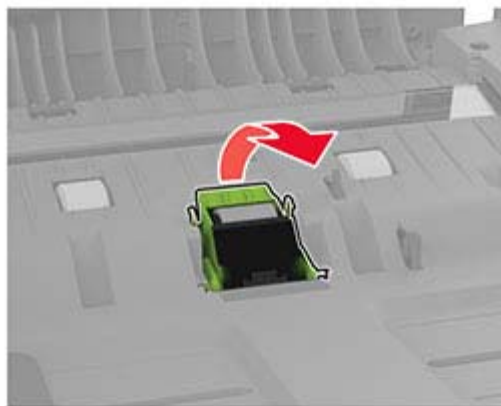
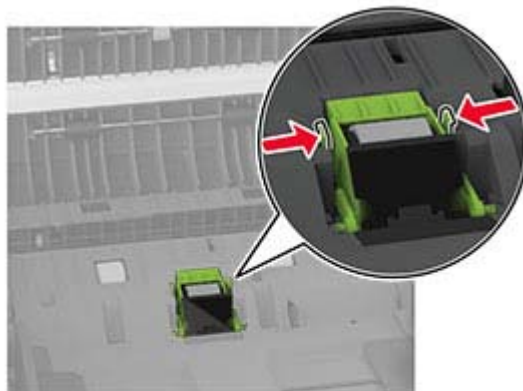

**4** Påfør isopropylalkohol på en myk klut som ikke loer, og tørk deretter av ADM-hentevalsen og ADM-skillevalsen.

5 Sett inn ADM-skillevalsen til den *klikker* på plass.

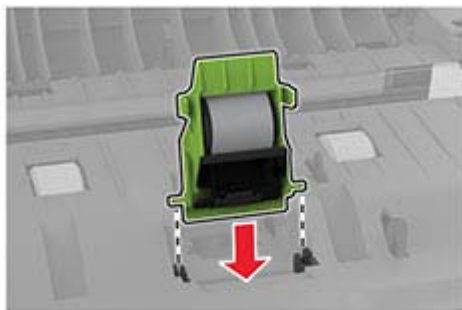



**6** Sett inn den ADMhentevalsen til den *klikker* på plass.

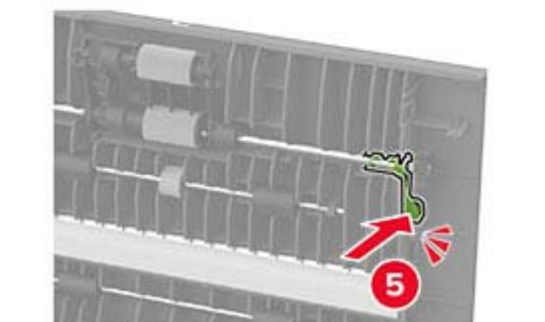
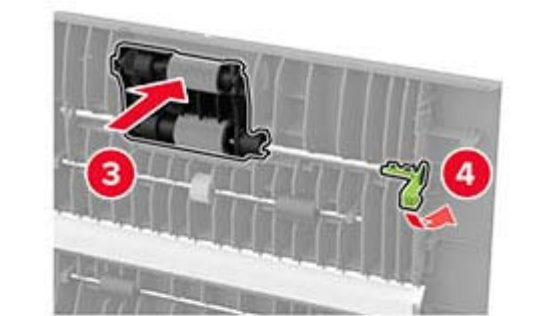
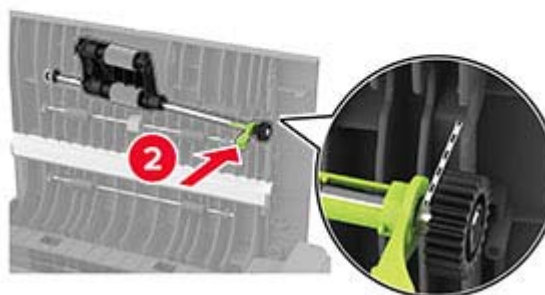
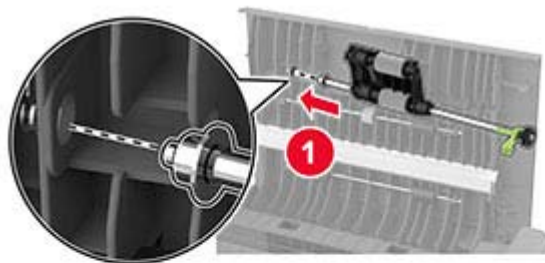

**7** Lukk deksel C.

## Spare energi og papir

### Konfigurerer innstillinger for strømsparingsmodus

#### Hvilemodus

- 1 Gå til startbildet, og trykk på **Innstillinger > Enhet > Strømstyring > Tidsavbrudd > Hvilemodus**.
- 2 Angi hvor lenge skriveren skal være inaktiv før den går inn i Hvilemodus.

#### Dvalemodus

- 1 Gå til startbildet, og trykk på **Innstillinger > Enhet > Strømstyring > Tidsavbrudd > Tidsavbrudd for dvalemodus**.
- 2 Angi hvor lenge skriveren skal være inaktiv før den går inn i dvalemodus.

#### Merknader:

- Hvis Tidsavbrudd for dvale skal fungere, må du sette Tidsavbrudd for dvale ved tilkobling til Dvale.
- Embedded Web Server er deaktivert når skriveren er i Dvalemodus.



### Justere lysstyrken på skjermen

- 1 Fra startsidene, trykker du på **Innstillinger > Enhet > Preferanser**.
- 2 I Lysstyrke på skjermen-menyen justerer du innstillingen.

### Spare rekvisita

- Skriv ut på begge sider av papiret.  
**Merk:** Tosidig utskrift er standardinnstillingen for skriverdriveren.
- Skriv ut flere sider på ett enkelt ark.
- Bruk forhåndsvisningsfunksjonen for å se hvordan dokumentet ser ut, før du skriver det ut.
- Skriv ut én kopi av dokumentet, og undersøk at innhold og format er helt riktig.

## Flytte skriveren til et annet sted

-  **FORSIKTIG – POTENSIELLE SKADER:** Hvis skriveren veier mer enn 20 kg (44 pund), trengs det to eller flere personer for å løfte den på en sikker måte.
-  **FORSIKTIG – POTENSIELLE SKADER:** Bruk bare strømledningen som følger med dette produktet, eller en strømledning som er godkjent av produsenten, for å unngå risiko for brann eller elektrisk støt.
-  **FORSIKTIG – POTENSIELLE SKADER:** Hvis du skal flytte skriveren, må du følge disse retningslinjene for å unngå personskade og skade på skriveren:
  - Kontroller at alle dører og skuffer er lukket.
  - Slå av skriveren, og koble strømledningen fra strømuttaket.
  - Koble alle ledninger og kabler fra skriveren.

- Hvis skriveren har separate, ekstra gulvskuffer eller andre festede utskuffer, må du koble fra disse før skriveren flyttes.
- Hvis skriveren har en hjulsokkel, ruller du skriveren forsiktig dit du vil plassere den. Utvis forsiktighet ved flytting over terskler og mellomrom i gulvet.
- Hvis skriveren ikke har en hjulsokkel, men er konfigurert med tilleggsskuffer eller andre utskuffer, fjerner du utskuffene og løfter skriveren av skuffene. Ikke løft skriveren og tilleggsutstyret samtidig.
- Bruk alltid håndtakene på skriveren når du løfter den.
- Hvis skriveren flyttes på en vogn eller lignende, må denne vognen ha en overflate som har plass til hele bunnplaten på skriverkabinettet.
- Vogner som brukes til å flytte tilleggsutstyr, må ha en overflate som er stor nok til tilleggsutstyret.
- Hold skriveren i oppreist posisjon.
- Unngå kraftig risting og sammenstøt.
- Pass på at fingrene dine ikke kommer under skriveren når du setter den ned.
- Sørg for at det er nok ledig plass rundt skriveren.

**Merk:** Skade på skriveren som forårsakes av feilaktig flytteprosedyre, dekkes ikke av skrivergarantien.

## Transportere skriveren

Når du skal sende skriveren, må du bruke originalemballasjen eller kontakte stedet hvor du kjøpte skriveren.

# Feilsøke et problem

## Problemer med utskriftskvalitet

Finn bildet som ligner på problemet med utskriftskvaliteten du har, og klikk deretter på koblingen nedenfor for å få informasjon om hvordan problemet kan løses.

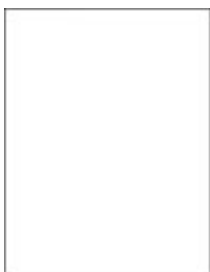

[Tomme eller hvite sider på side 237](#)



[Mørk utskrift på side 238](#)



[Skyggebilder på side 239](#)



[Grå eller farget bakgrunn på side 240](#)



[Feilplasserte marger på side 241](#)



[Lys utskrift på side 242](#)

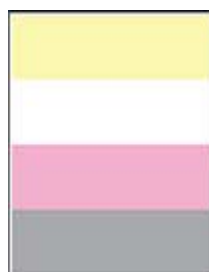

[Manglende farger på side 244](#)



[Flekkete utskrift og prikker på side 245](#)



[Papiret krøller seg på side 246](#)



[Utskriften er skjev på side 247](#)



[Bilder med heldekkende farge eller svarte bilder på side 248](#)



[Avkuttet tekst eller bilder på side 248](#)



[Toneren sverter lett av på side 249](#)



[Ujevn tetthet på utskriftene på side 250](#)



[Vannrette mørke streker på side 251](#)



[Vertikale mørke striper på side 252](#)



[Vannrette hvite streker på side 253](#)



[Loddrette hvite streker på side 254](#)



[Gjentatte feil på side 255](#)

## Utskriftsproblemer

### Utskriftskvaliteten er dårlig

#### Tomme eller hvite sider



**Merk:** Før du løser problemet, skriver du ut en testside. På startsidene trykker du på **Innstillinger > Feilsøking > Skriv ut testsider**.

Handling	Ja	Nei
<p><b>Trinn 1</b></p> <p><b>a</b> Kontroller om skriveren er ekte ved hjelp av en ekte og støttet tonerkassett.</p> <p><b>Merk:</b> Hvis tonerkassetten ikke støttes, installerer du en tonerkassett som støttet.</p> <p><b>b</b> Skriv ut dokumentet.</p> <p>Skriver skriveren ut tomme eller hvite sider?</p>	Gå til trinn 2.	Problemet er løst.

Handling	Ja	Nei
<p><b>Trinn 2</b></p> <p><b>a</b> Fjern fargebildebehandlingssettet, og deretter den sorte bildeenheten.</p> <p><b>Advarsel – mulig skade:</b> Ikke utsett fargebildebehandlingssettet eller den sorte bildeenheten for direkte lys i mer enn ti minutter. Langvarig eksponering for lys kan føre til problemer med utskriftskvaliteten.</p> <p><b>Advarsel – mulig skade:</b> Ikke ta på fotoledertrommelen under fargebildebehandlingssettet og den sorte bildeenheten. Gjør du det kan utskriftskvaliteten bli dårlig i fremtiden.</p> <p><b>b</b> Sett inn den sorte bildeenheten og deretter fargebildebehandlingssettet.</p> <p><b>c</b> Skriv ut dokumentet.</p> <p>Skriver skriveren ut tomme eller hvite sider?</p>	Kontakt <a href="#">forhandleren</a> .	Problemet er løst.

## Mørk utskrift



**Merk:** Før du løser problemet, skriver du ut kvalitetseksempelsidene for å finne den manglende fargen. På startsidene trykker du på **Innstillinger > Feilsøking > Skriv ut testsider**.

Handling	Ja	Nei
<p><b>Trinn 1</b></p> <p><b>a</b> Utfør fargejustering. På startsidene trykker du på <b>Innstillinger &gt; Utskrift &gt; Kvalitet &gt; Avansert bildebehandling &gt; Fargejustering</b>.</p> <p><b>b</b> Skriv ut dokumentet.</p> <p>Er utskriften for mørk?</p>	Gå til trinn 2.	Problemet er løst.
<p><b>Trinn 2</b></p> <p><b>a</b> Reduser tonermørkheten i dialogboksen Utskriftsinnstillinger eller Skriv ut, avhengig av hvilket operativsystem du bruker. <b>Merk:</b> Du kan også endre innstillingene i skriverens kontrollpanel. På startsidene trykker du på <b>Innstillinger &gt; Utskrift &gt; Kvalitet &gt; Tonermørkhet</b>.</p> <p><b>b</b> Skriv ut dokumentet.</p> <p>Er utskriften for mørk?</p>	Gå til trinn 3.	Problemet er løst.

Handling	Ja	Nei
<p><b>Trinn 3</b></p> <p><b>a</b> Angi papirtypen i dialogboksen Utskriftsinnstillinger eller Skriv ut, avhengig av hvilket operativsystem du bruker.</p> <p><b>Merknader:</b></p> <ul style="list-style-type: none"> <li>• Kontroller at innstillingen samsvarer med papiret i skuffen.</li> <li>• Du kan også endre innstillingene i skriverens kontrollpanel. På startsidene trykker du på <b>Innstillinger &gt; Papir &gt; Skuffkonfigurasjon &gt; Papirstørrelse/-type</b>.</li> </ul> <p><b>b</b> Skriv ut dokumentet.</p> <p>Er utskriften for mørk?</p>	Gå til trinn 4.	Gå til trinn 6.
<p><b>Trinn 4</b></p> <p>Kontroller at papiret ikke er strukturert eller har grov overflate.</p> <p>Skriver du ut på papir som er strukturert eller har grov overflate?</p>	Gå til trinn 5.	Gå til trinn 6.
<p><b>Trinn 5</b></p> <p><b>a</b> Bytt ut strukturert eller grovt papir med vanlig papir.</p> <p><b>b</b> Skriv ut dokumentet.</p> <p>Er utskriften for mørk?</p>	Gå til trinn 6.	Problemet er løst.
<p><b>Trinn 6</b></p> <p><b>a</b> Legg i papir fra en nyåpnet pakke.</p> <p><b>Merk:</b> Papir absorberer fuktighet på grunn av høy luftfuktighet. Oppbevar papiret i originalemballasjen til du skal bruke det.</p> <p><b>b</b> Skriv ut dokumentet.</p> <p>Er utskriften for mørk?</p>	Kontakt <a href="#">forhandleren</a> .	Problemet er løst.

## Skyggebilder



**Merk:** Før du løser problemet, skriver du ut en testside. På startsidene trykker du på **Innstillinger > Feilsøking > Skriv ut testsider**.

Handling	Ja	Nei
<p><b>Trinn 1</b></p> <p><b>a</b> Legg papir med riktig papirstørrelse og -vekt i skuffen.</p> <p><b>b</b> Skriv ut dokumentet.</p> <p>Vises skyggebilder på utskriftene?</p>	Gå til trinn 2.	Problemet er løst.
<p><b>Trinn 2</b></p> <p><b>a</b> Angi papirtypen i dialogboksen Utskriftsinnstillinger eller Skriv ut, avhengig av hvilket operativsystem du bruker.</p> <p><b>Merknader:</b></p> <ul style="list-style-type: none"> <li>• Kontroller at innstillingen samsvarer med papiret i skuffen.</li> <li>• Du kan også endre innstillingen i skriverens kontrollpanel. På startsiden trykker du på <b>Innstillinger &gt; Papir &gt; Skuffkonfigurasjon &gt; Papirstørrelse/-type</b>.</li> </ul> <p><b>b</b> Skriv ut dokumentet.</p> <p>Vises skyggebilder på utskriftene?</p>	Gå til trinn 3.	Problemet er løst.
<p><b>Trinn 3</b></p> <p><b>a</b> Utfør fargejustering.</p> <p>På startsiden trykker du på <b>Innstillinger &gt; Utskrift &gt; Kvalitet &gt; Avansert bildebehandling &gt; Fargejustering</b>.</p> <p><b>b</b> Skriv ut dokumentet.</p> <p>Vises skyggebilder på utskriftene?</p>	Kontakt <a href="#">forhandleren</a> .	Problemet er løst.

## Grå eller farget bakgrunn



**Merk:** Før du løser problemet, skriver du ut en testside. På startsiden trykker du på **Innstillinger > Feilsøking > Skriv ut testsider**.



Handling	Ja	Nei
<p><b>Trinn 1</b></p> <p><b>a</b> Øk tonermørkheten i dialogboksen Utskriftsinnstillinger eller Skriv ut, avhengig av hvilket operativsystem du bruker.</p> <p><b>Merk:</b> Du kan også endre innstillingen i skriverens kontrollpanel. På startsideen trykker du på <b>Innstillinger &gt; Utskrift &gt; Kvalitet &gt; Tonermørkhet</b>.</p> <p><b>b</b> Skriv ut dokumentet.</p> <p>Har utskriftene fortsatt en grå eller farget bakgrunn?</p>	Gå til trinn 2.	Problemet er løst.
<p><b>Trinn 2</b></p> <p><b>a</b> Utfør fargejustering.</p> <p>På startsideen trykker du på <b>Innstillinger &gt; Utskrift &gt; Kvalitet &gt; Avansert bildebehandling &gt; Fargejustering</b>.</p> <p><b>b</b> Skriv ut dokumentet.</p> <p>Har utskriftene fortsatt en grå eller farget bakgrunn?</p>	Gå til trinn 3.	Problemet er løst.
<p><b>Trinn 3</b></p> <p><b>a</b> Fjern fargebildebehandlingssettet, og deretter den sorte bildeenheten.</p> <p><b>Advarsel – mulig skade:</b> Ikke utsett fargebildebehandlingssettet eller den sorte bildeenheten for direkte lys i mer enn ti minutter. Langvarig eksponering for lys kan føre til problemer med utskriftskvaliteten.</p> <p><b>Advarsel – mulig skade:</b> Ikke ta på fotoledertrommelen under fargebildebehandlingssettet og den sorte bildeenheten. Gjør du det kan utskriftskvaliteten bli dårlig i fremtiden.</p> <p><b>b</b> Sett inn den sorte bildeenheten og deretter fargebildebehandlingssettet.</p> <p><b>c</b> Skriv ut dokumentet.</p> <p>Har utskriftene fortsatt en grå eller farget bakgrunn?</p>	Kontakt <a href="#">forhandleren</a> .	Problemet er løst.

## Feillasserte marger



**Merk:** Før du løser problemet, skriver du ut en testside. På startsideen trykker du på **Innstillinger > Feilsøking > Skriv ut testsider**.

Handling	Ja	Nei
<p><b>Trinn 1</b></p> <p><b>a</b> Juster papirskinnene i skuffen til de er i riktig posisjon for papiret i skuffen.</p> <p><b>b</b> Skriv ut dokumentet.</p> <p>Er margene riktige?</p>	Problemet er løst.	Gå til trinn 2.
<p><b>Trinn 2</b></p> <p><b>a</b> Angi papirstørrelsen i dialogboksen Utskriftsinnstillinger eller Skriv ut, avhengig av hvilket operativsystem du bruker.</p> <p><b>Merknader:</b></p> <ul style="list-style-type: none"> <li>• Sørg for at innstillingen samsvarer med papiret i skuffen.</li> <li>• Du kan også endre innstillingen i skriverens kontrollpanel. På startsidene trykker du på <b>Innstillinger &gt; Papir &gt; Skuffkonfigurasjon &gt; Papirstørrelse/-type</b>.</li> </ul> <p><b>Merk:</b></p> <p><b>b</b> Skriv ut dokumentet.</p> <p>Er margene riktige?</p>	Problemet er løst.	Kontakt <a href="#">forhandleren</a> .

## Lys utskrift



**Merk:** Før du løser problemet, skriver du ut en testside. På startsidene trykker du på **Innstillinger > Feilsøking > Skriv ut testsider**.

Handling	Ja	Nei
<p><b>Trinn 1</b></p> <p><b>a</b> Utfør fargejustering. På startsidene trykker du på <b>Innstillinger &gt; Utskrift &gt; Kvalitet &gt; Avansert bildebehandling &gt; Fargejustering</b>.</p> <p><b>b</b> Skriv ut dokumentet.</p> <p>Er utskriften lys?</p>	Gå til trinn 2.	Problemet er løst.

Handling	Ja	Nei
<p><b>Trinn 2</b></p> <p><b>a</b> Øk tonermørkheten i dialogboksen Utskriftsinnstillinger eller Skriv ut, avhengig av hvilket operativsystem du bruker.</p> <p><b>Merk:</b> Du kan også endre innstillingen i skriverens kontrollpanel. På startsidene trykker du på <b>Innstillinger &gt; Utskrift &gt; Kvalitet &gt; Tonermørkhet</b>.</p> <p><b>b</b> Skriv ut dokumentet.</p> <p>Er utskriften lys?</p>	Gå til trinn 3.	Problemet er løst.
<p><b>Trinn 3</b></p> <p><b>a</b> Slå av Fargesparerer.</p> <p>På startsidene trykker du på <b>Innstillinger &gt; Utskrift &gt; Kvalitet &gt; Fargesparerer</b>.</p> <p><b>b</b> Skriv ut dokumentet.</p> <p>Er utskriften lys?</p>	Gå til trinn 4.	Problemet er løst.
<p><b>Trinn 4</b></p> <p><b>a</b> Angi papirtypen i dialogboksen Utskriftsinnstillinger eller Skriv ut, avhengig av hvilket operativsystem du bruker.</p> <p><b>Merknader:</b></p> <ul style="list-style-type: none"> <li>• Sørg for at innstillingen samsvarer med papiret i skuffen.</li> <li>• Du kan også endre innstillingen i skriverens kontrollpanel. På startsidene trykker du på <b>Innstillinger &gt; Papir &gt; Skuffkonfigurasjon &gt; Papirstørrelse/-type</b>.</li> </ul> <p><b>b</b> Skriv ut dokumentet.</p> <p>Er utskriften lys?</p>	Gå til trinn 5.	Problemet er løst.
<p><b>Trinn 5</b></p> <p>Sjekk om papiret er strukturert eller har en grov overflate.</p> <p>Skriver du ut på papir som er strukturert eller har grov overflate?</p>	Gå til trinn 6.	Gå til trinn 7.
<p><b>Trinn 6</b></p> <p><b>a</b> Bytt ut strukturert eller grovt papir med vanlig papir.</p> <p><b>b</b> Skriv ut dokumentet.</p> <p>Er utskriften lys?</p>	Gå til trinn 7.	Problemet er løst.
<p><b>Trinn 7</b></p> <p><b>a</b> Legg i papir fra en nyåpnet pakke.</p> <p><b>Merk:</b> Papir absorberer fuktighet på grunn av høy luftfuktighet. Oppbevar papiret i originalemballasjen til du skal bruke det.</p> <p><b>b</b> Skriv ut dokumentet.</p> <p>Er utskriften lys?</p>	Gå til trinn 8.	Problemet er løst.

Handling	Ja	Nei
<p><b>Trinn 8</b></p> <p><b>a</b> Fjern fargebildebehandlingssettet, og deretter den sorte bildeenheten.</p> <p><b>Advarsel – mulig skade:</b> Ikke utsett fargebildebehandlingssettet eller den sorte bildeenheten for direkte lys i mer enn ti minutter. Langvarig eksponering for lys kan føre til problemer med utskriftskvaliteten.</p> <p><b>Advarsel – mulig skade:</b> Ikke ta på fotoledertrommelen under fargebildebehandlingssettet og den sorte bildeenheten. Gjør du det kan utskriftskvaliteten bli dårlig i fremtiden.</p> <p><b>b</b> Sett inn den sorte bildeenheten og deretter fargebildebehandlingssettet.</p> <p><b>c</b> Skriv ut dokumentet.</p> <p>Er utskriften for lys?</p>	Kontakt <a href="#">forhandleren</a> .	Problemet er løst.

## Manglende farger

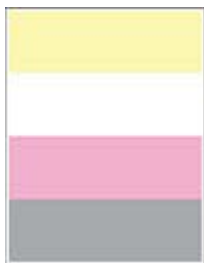

**Merk:** Før du løser problemet, skriver du ut en testside. På startsiden trykker du på **Innstillinger > Feilsøking > Skriv ut testsider**.

Handling	Ja	Nei
<p><b>a</b> Fjern fargebildebehandlingssettet.</p> <p><b>Advarsel – mulig skade:</b> Ikke utsett fargebildebehandlingssettet for direkte lys i mer enn ti minutter. Langvarig eksponering for lys kan føre til problemer med utskriftskvaliteten.</p> <p><b>Advarsel – mulig skade:</b> Ikke ta på fotoledertrommelen under fargebildebehandlingssettet. Gjør du det kan utskriftskvaliteten bli dårlig i fremtiden.</p> <p><b>b</b> Ta ut tonerkassetten for fargen som mangler.</p> <p><b>c</b> Ta ut fremkallingsenheten for den manglende fargen, og sett den inn igjen.</p> <p><b>d</b> Sett inn tonerkassetten for fargen som mangler.</p> <p><b>e</b> Sett inn fargebildebehandlingssettet.</p> <p><b>f</b> Skriv ut dokumentet.</p> <p>Er det noen farger som mangler ved utskrift?</p>	Kontakt <a href="#">forhandleren</a> .	Problemet er løst.

## Flekkete utskrift og prikker



**Merk:** Før du løser problemet, skriver du ut en testside. På startsidene trykker du på **Innstillinger > Feilsøking > Skriv ut testsider**.

Handling	Ja	Nei
<p><b>Trinn 1</b></p> <p>Sjekk om det har lekket ut toner i skriveren.</p> <p>Har det ikke lekket ut toner i skriveren?</p>	Gå til trinn 2.	Kontakt <a href="#">forhandleren</a> .
<p><b>Trinn 2</b></p> <p><b>a</b> På startsidene trykker du på <b>Innstillinger &gt; Papir &gt; Skuffkonfigurasjon &gt; Papirstørrelse/-type</b>.</p> <p><b>b</b> Kontroller at innstillingene for papirstørrelse og papirtype samsvarer med papiret som er lagt i.</p> <p><b>Merk:</b> Kontroller at papiret ikke har struktur eller grove overflater.</p> <p>Samsvarer innstillingene med papiret?</p>	Gå til trinn 4.	Gå til trinn 3.
<p><b>Trinn 3</b></p> <p><b>a</b> Angi papirstørrelse og -type i dialogboksen Utskriftsinnstillinger eller Skriv ut, avhengig av hvilket operativsystem du bruker.</p> <p><b>Merknader:</b></p> <ul style="list-style-type: none"> <li>• Kontroller at innstillingen samsvarer med papiret i skuffen.</li> <li>• Du kan også endre innstillingene i skriverens kontrollpanel. På startsidene trykker du på <b>Innstillinger &gt; Papir &gt; Skuffkonfigurasjon &gt; Papirstørrelse/-type</b>.</li> </ul> <p><b>b</b> Skriv ut dokumentet.</p> <p>Er utskriften flekkete?</p>	Gå til trinn 4.	Problemet er løst.
<p><b>Trinn 4</b></p> <p><b>a</b> Legg i papir fra en nyåpnet pakke.</p> <p><b>Merk:</b> Papir absorberer fuktighet på grunn av høy luftfuktighet. Oppbevar papiret i originalemballasjen til du skal bruke det.</p> <p><b>b</b> Skriv ut dokumentet.</p> <p>Er utskriften flekkete?</p>	Gå til trinn 5.	Problemet er løst.

Handling	Ja	Nei
<p><b>Trinn 5</b></p> <p><b>a</b> Fjern fargebildebehandlingssettet, og deretter den sorte bildeenheten.</p> <p><b>Advarsel – mulig skade:</b> Ikke utsett fargebildebehandlingssettet eller den sorte bildeenheten for direkte lys i mer enn ti minutter. Lengre eksponering for lys kan føre til problemer med utskriftskvaliteten.</p> <p><b>Advarsel – mulig skade:</b> Ikke ta på fotoledertrommelen under fargebildebehandlingssettet og den sorte bildeenheten. Gjør du det kan utskriftskvaliteten bli dårlig i fremtiden.</p> <p><b>b</b> Sett inn den sorte bildeenheten og deretter fargebildebehandlingssettet.</p> <p><b>c</b> Skriv ut dokumentet.</p> <p>Er utskriften flekkete?</p>	<p>Kontakt <a href="#">forhandleren</a>.</p>	<p>Problemet er løst.</p>

## Papiret krøller seg



**Merk:** Før du løser problemet, skriver du ut en testside. På startsiden trykker du på **Innstillinger > Feilsøking > Skriv ut testsider**.

Handling	Ja	Nei
<p><b>Trinn 1</b></p> <p><b>a</b> Juster skinnene i skuffen til de er i riktig posisjon for papiret i skuffen.</p> <p><b>b</b> Skriv ut dokumentet.</p> <p>Er papiret krøllete?</p>	<p>Gå til trinn 2.</p>	<p>Problemet er løst.</p>
<p><b>Trinn 2</b></p> <p><b>a</b> Angi papirtypen i dialogboksen Utskriftsinnstillinger eller Skriv ut, avhengig av hvilket operativsystem du bruker.</p> <p><b>Merknader:</b></p> <ul style="list-style-type: none"> <li>• Sørg for at innstillingen samsvarer med papiret i skuffen.</li> <li>• Du kan også endre innstillingen i skriverens kontrollpanel. På startsiden trykker du på <b>Innstillinger &gt; Papir &gt; Skuffkonfigurasjon &gt; Papirstørrelse/-type</b>.</li> </ul> <p><b>b</b> Skriv ut dokumentet.</p> <p>Er papiret krøllete?</p>	<p>Gå til trinn 3.</p>	<p>Problemet er løst.</p>

Handling	Ja	Nei
<b>Trinn 3</b> Skriv ut på begge sider av papiret. <b>a</b> Ta ut papiret, snu det, og legg i papiret på nytt. <b>b</b> Skriv ut dokumentet.  Er papiret krøllete?	Gå til trinn 4.	Problemet er løst.
<b>Trinn 4</b> <b>a</b> Legg i papir fra en nyåpnet pakke. <b>Merk:</b> Papir absorberer fuktighet på grunn av høy luftfuktighet. Oppbevar papiret i originalemballasjen til du skal bruke det. <b>b</b> Skriv ut dokumentet.  Er papiret krøllete?	Kontakt <a href="#">forhandleren</a> .	Problemet er løst.

## Utskriften er skjev



**Merk:** Før du løser problemet, skriver du ut en testside. Gå til startsidene, og velg **Innstillinger > Feilsøking > Skriv ut testside**.

Handling	Ja	Nei
<b>Trinn 1</b> <b>a</b> Dra ut skuffen. <b>b</b> Fjern papiret, og legg inn nytt papir fra en pakke. <b>Merk:</b> Papir absorberer fuktighet på grunn av høy luftfuktighet. Oppbevar papiret i originalemballasjen til du skal bruke det. <b>c</b> Klem og skyv papirførerne til riktig posisjon for papirstørrelsen du legger i. <b>d</b> Sett inn skuffen. <b>e</b> Skriv ut dokumentet.  Er utskriften skjev eller skråstilt?	Gå til trinn 2.	Problemet er løst.
<b>Trinn 2</b> <b>a</b> Kontroller at du skriver ut på støttet papir. <b>b</b> Skriv ut dokumentet.  Er utskriften skjev eller skråstilt?	Ta kontakt med din <a href="#">forhandler</a> .	Problemet er løst.

## Bilder med heldekkende farge eller svarte bilder



**Merk:** Før du løser problemet, skriver du ut en testside. På startsiden trykker du på **Innstillinger > Feilsøking > Skriv ut testsider**.

Handling	Ja	Nei
<p><b>a</b> Fjern fargebildebehandlingssettet, og deretter den sorte bildeenheten.</p> <p><b>Advarsel – mulig skade:</b> Ikke utsett fargebildebehandlingssettet eller den sorte bildeenheten for direkte lys i mer enn ti minutter. Lengre eksponering for lys kan føre til problemer med utskriftskvaliteten.</p> <p><b>Advarsel – mulig skade:</b> Ikke ta på fotoledertrommelen under fargebildebehandlingssettet og den sorte bildeenheten. Gjør du det kan utskriftskvaliteten bli dårlig i fremtiden.</p> <p><b>b</b> Sett inn den sorte bildeenheten og deretter fargebildebehandlingssettet.</p> <p><b>c</b> Skriv ut dokumentet.</p> <p>Skriver skriveren ut heldekkende farge eller svarte bilder?</p>	<p>Kontakt <a href="#">forhandleren</a>.</p>	<p>Problemet er løst.</p>

## Avkuttet tekst eller bilder



**Merk:** Før du løser problemet, skriver du ut en testside. På startsiden trykker du på **Innstillinger > Feilsøking > Skriv ut testsider**.

Handling	Ja	Nei
<p><b>Trinn 1</b></p> <p><b>a</b> Juster papirskinnene i skuffen til de er i riktig posisjon for papiret i skuffen.</p> <p><b>b</b> Skriv ut dokumentet.</p> <p>Er teksten eller bildet avkuttet?</p>	<p>Gå til trinn 2.</p>	<p>Problemet er løst.</p>



Handling	Ja	Nei
<p><b>Trinn 2</b></p> <p><b>a</b> Angi papirstørrelsen i dialogboksen Utskriftsinnstillinger eller Skriv ut, avhengig av hvilket operativsystem du bruker.</p> <p><b>Merknader:</b></p> <ul style="list-style-type: none"> <li>• Kontroller at innstillingen samsvarer med papiret i skuffen.</li> <li>• Du kan også endre innstillingen i skriverens kontrollpanel. På startsiden trykker du på <b>Innstillinger</b> &gt; <b>Papir</b> &gt; <b>Skuffkonfigurasjon</b> &gt; <b>Papirstørrelse/-type</b>.</li> </ul> <p><b>b</b> Skriv ut dokumentet.</p> <p>Er teksten eller bildet avkuttet?</p>	Gå til trinn 3.	Problemet er løst.
<p><b>Trinn 3</b></p> <p><b>a</b> Fjern fargebildebehandlingssettet, og deretter den sorte bildeenheten.</p> <p><b>Advarsel – mulig skade:</b> Ikke utsett fargebildebehandlingssettet eller den sorte bildeenheten for direkte lys i mer enn ti minutter. Lengre eksponering for lys kan føre til problemer med utskriftskvaliteten.</p> <p><b>Advarsel – mulig skade:</b> Ikke ta på fotoledertrommelen under fargebildebehandlingssettet og den sorte bildeenheten. Gjør du det kan utskriftskvaliteten bli dårlig i fremtiden.</p> <p><b>b</b> Sett inn den sorte bildeenheten og deretter fargebildebehandlingssettet.</p> <p><b>c</b> Skriv ut dokumentet.</p> <p>Er teksten eller bildet avkuttet?</p>	Kontakt <a href="#">forhandleren</a> .	Problemet er løst.

## Toneren sverter lett av



**Merk:** Før du løser problemet, skriver du ut en testside. På startsiden trykker du på **Innstillinger** > **Feilsøking** > **Skriv ut testsider**.

Handling	Ja	Nei
<p><b>1</b> Angi papirtypen i dialogboksen Utskriftsinnstillinger eller Skriv ut, avhengig av hvilket operativsystem du bruker.</p> <p><b>Merknader:</b></p> <ul style="list-style-type: none"> <li>• Sørg for at innstillingen samsvarer med papiret i skuffen.</li> <li>• Du kan også endre innstillingen i skriverens kontrollpanel. På startsidene trykker du på <b>Innstillinger &gt; Papir &gt; Skuffkonfigurasjon &gt; Papirstørrelse/-type</b>.</li> </ul> <p><b>2</b> Skriv ut dokumentet.</p> <p>Smutter toneren av?</p>	Kontakt <a href="#">forhandleren</a> .	Problemet er løst.

## Ujevn tetthet på utskriftene



**Merk:** Før du løser problemet, skriver du ut en testside. På startsidene trykker du på **Innstillinger > Feilsøking > Skriv ut testsider**.

Handling	Ja	Nei
<p><b>a</b> Fjern fargebildebehandlingssettet, og deretter den sorte bildeenheten.</p> <p><b>Advarsel – mulig skade:</b> Ikke utsett fargebildebehandlingssettet eller den sorte bildeenheten for direkte lys i mer enn ti minutter. Lengre eksponering for lys kan føre til problemer med utskriftskvaliteten.</p> <p><b>Advarsel – mulig skade:</b> Ikke ta på fotoledertrommelen under fargebildebehandlingssettet og den sorte bildeenheten. Gjør du det kan utskriftskvaliteten bli dårlig i fremtiden.</p> <p><b>b</b> Sett inn den sorte bildeenheten og deretter fargebildebehandlingssettet.</p> <p><b>c</b> Skriv ut dokumentet.</p> <p>Er det ujevn tetthet på utskriftene?</p>	Kontakt <a href="#">forhandleren</a> .	Problemet er løst.

## Vannrette mørke streker



### Merknader:

- Før du løser problemet, skriver du ut en testside. På startsiden trykker du på **Innstillinger > Feilsøking > Skriv ut testsider**.
- Hvis vannrette mørke striper fortsetter å vises på utskriftene, kan du se delen Gjentatte feil.

Handling	Ja	Nei
<p><b>Trinn 1</b></p> <p><b>a</b> Angi papirtypen i dialogboksen Utskriftsinnstillinger eller Skriv ut, avhengig av hvilket operativsystem du bruker.</p> <p><b>Merknader:</b></p> <ul style="list-style-type: none"> <li>• Sørg for at innstillingen samsvarer med papiret i skuffen.</li> <li>• Du kan også endre innstillingen i skriverens kontrollpanel. På startsiden trykker du på <b>Innstillinger &gt; Papir &gt; Skuffkonfigurasjon &gt; Papirstørrelse/-type</b>.</li> </ul> <p><b>b</b> Skriv ut dokumentet.</p> <p>Vises vannrette mørke streker på utskriftene?</p>	Gå til trinn 2.	Problemet er løst.
<p><b>Trinn 2</b></p> <p><b>a</b> Legg i papir fra en nyåpnet pakke.</p> <p><b>Merk:</b> Papir absorberer fuktighet på grunn av høy luftfuktighet. La papiret ligge i originalemballasjen inntil du skal bruke det.</p> <p><b>b</b> Skriv ut dokumentet.</p> <p>Vises vannrette mørke streker på utskriftene?</p>	Gå til trinn 3.	Problemet er løst.

Handling	Ja	Nei
<p><b>Trinn 3</b></p> <p><b>a</b> Fjern fargebildebehandlingssettet, og deretter den sorte bildeenheten.</p> <p><b>Advarsel – mulig skade:</b> Ikke utsett fargebildebehandlingssettet eller den sorte bildeenheten for direkte lys i mer enn ti minutter. Lengre eksponering for lys kan føre til problemer med utskriftskvaliteten.</p> <p><b>Advarsel – mulig skade:</b> Ikke ta på fotoledertrommelen under bildebehandlingssettet og den sort bildeenheten. Gjør du det kan utskriftskvaliteten bli dårlig i fremtiden.</p> <p><b>b</b> Sett inn den sorte bildeenheten og deretter fargebildebehandlingssettet.</p> <p><b>c</b> Skriv ut dokumentet.</p> <p>Vises vannrette mørke streker på utskriftene?</p>	<p>Kontakt <a href="#">forhandleren</a>.</p>	<p>Problemet er løst.</p>

## Vertikale mørke striper



**Merk:** Før du løser problemet, skriver du ut en testside. Fra startsiden trykker du på **Innstillinger > Feilsøking > Skriv ut testsider**.

Handling	Ja	Nei
<p><b>Trinn 1</b></p> <p><b>a</b> Angi papirtypen i dialogboksen Utskriftsinnstillinger eller Skriv ut, avhengig av hvilket operativsystem du bruker.</p> <p><b>Merknader:</b></p> <ul style="list-style-type: none"> <li>• Kontroller at innstillingen samsvarer med papiret i skuffen.</li> <li>• Du kan også endre innstillingen i skriverens kontrollpanel. På startsiden trykker du på <b>Innstillinger &gt; Papir &gt; Skuffkonfigurasjon &gt; Papirstørrelse/-type</b>.</li> </ul> <p><b>b</b> Skriv ut dokumentet.</p> <p>Er det vertikale mørke striper på utskriftene?</p>	<p>Gå til trinn 2.</p>	<p>Problemet er løst.</p>

Handling	Ja	Nei
<p><b>Trinn 2</b></p> <p><b>a</b> Legg i papir fra en nyåpnet pakke.</p> <p><b>Merk:</b> Papir absorberer fuktighet på grunn av høy luftfuktighet. La papiret ligge i originalemballasjen inntil du skal bruke det.</p> <p><b>b</b> Skriv ut dokumentet.</p> <p>Er det vertikale mørke striper på utskriftene?</p>	Gå til trinn 3.	Problemet er løst.
<p><b>Trinn 3</b></p> <p><b>a</b> Fjern fargebildebehandlingssettet, og deretter den sorte bildeenheten.</p> <p><b>Advarsel – mulig skade:</b> Ikke utsett fargebildebehandlingssettet eller den sorte bildeenheten for direkte lys i mer enn ti minutter. Lengre eksponering for lys kan føre til problemer med utskriftskvaliteten.</p> <p><b>Advarsel – mulig skade:</b> Ikke ta på fotoledertrommelen under fargebildebehandlingssettet og den sorte bildeenheten. Gjør du det kan utskriftskvaliteten bli dårlig i fremtiden.</p> <p><b>b</b> Sett inn den sorte bildeenheten og deretter fargebildebehandlingssettet.</p> <p><b>c</b> Skriv ut dokumentet.</p> <p>Er det vertikale mørke striper på utskriftene?</p>	Kontakt <a href="#">forhandleren</a> .	Problemet er løst.

## Vannrette hvite streker



### Merknader:

- Før du løser problemet, skriver du ut en testside. Fra startsiden trykker du på **Innstillinger > Feilsøking > Skriv ut testsider**.
- Hvis vannrette hvite streker fortsetter å vises på utskriftene, kan du se delen Gjentatte feil.

Handling	Ja	Nei
<p><b>Trinn 1</b></p> <p><b>a</b> Angi papirtypen i dialogboksen Utskriftsinnstillinger eller Skriv ut, avhengig av hvilket operativsystem du bruker.</p> <p><b>Merknader:</b></p> <ul style="list-style-type: none"> <li>• Kontroller at innstillingen samsvarer med papiret i skuffen.</li> <li>• Du kan også endre innstillingen i skriverens kontrollpanel. På startsiden trykker du på <b>Innstillinger &gt; Papir &gt; Skuffkonfigurasjon &gt; Papirstørrelse/-type</b>.</li> </ul> <p><b>b</b> Skriv ut dokumentet.</p> <p>Finnes det fremdeles vannrette hvite linjer på utskriftene?</p>	Gå til trinn 2.	Problemet er løst.
<p><b>Trinn 2</b></p> <p><b>a</b> Legg papir av anbefalt papirtype i den angitte papirkilden.</p> <p><b>b</b> Skriv ut dokumentet.</p> <p>Finnes det fremdeles vannrette hvite linjer på utskriftene?</p>	Gå til trinn 3.	Problemet er løst.
<p><b>Trinn 3</b></p> <p><b>a</b> Fjern fargebildebehandlingssettet, og deretter den sorte bildeenheten.</p> <p><b>Advarsel – mulig skade:</b> Ikke utsett fargebildebehandlingssettet eller den sorte bildeenheten for direkte lys i mer enn ti minutter. Lengre eksponering for lys kan føre til problemer med utskriftskvaliteten.</p> <p><b>Advarsel – mulig skade:</b> Ikke ta på fotoledertrommelen under fargebildebehandlingssettet og den sorte bildeenheten. Gjør du det kan utskriftskvaliteten bli dårlig i fremtiden.</p> <p><b>b</b> Sett inn den sorte bildeenheten og deretter fargebildebehandlingssettet.</p> <p><b>c</b> Skriv ut dokumentet.</p> <p>Finnes det fremdeles vannrette hvite linjer på utskriftene?</p>	Kontakt <a href="#">forhandleren</a> .	Problemet er løst.

## Loddrette hvite streker



**Merk:** Før du løser problemet, skriver du ut en testside. På startsiden trykker du på **Innstillinger > Feilsøking > Skriv ut testsider**.

Handling	Ja	Nei
<p><b>Trinn 1</b></p> <p><b>a</b> Angi papirtypen i dialogboksen Utskriftsinnstillinger eller Skriv ut, avhengig av hvilket operativsystem du bruker.</p> <p><b>Merknader:</b></p> <ul style="list-style-type: none"> <li>• Kontroller at innstillingen samsvarer med papiret i skuffen.</li> <li>• Du kan også endre innstillingen i skriverens kontrollpanel. På startsiden trykker du på <b>Innstillinger &gt; Papir &gt; Skuffkonfigurasjon &gt; Papirstørrelse/-type</b>.</li> </ul> <p><b>b</b> Skriv ut dokumentet.</p> <p>Er det loddrette hvite striper på utskrifter?</p>	Gå til trinn 2.	Problemet er løst.
<p><b>Trinn 2</b></p> <p>Kontroller at du bruker den anbefalte papirtypen.</p> <p><b>a</b> Legg papir av anbefalt papirtype i den angitte papirkilden.</p> <p><b>b</b> Skriv ut dokumentet.</p> <p>Er det loddrette hvite striper på utskrifter?</p>	Gå til trinn 3.	Problemet er løst.
<p><b>Trinn 3</b></p> <p><b>a</b> Fjern fargebildebehandlingssettet, og deretter den sorte bildeenheten.</p> <p><b>Advarsel – mulig skade:</b> Ikke utsett fargebildebehandlingssettet eller den sorte bildeenheten for direkte lys i mer enn ti minutter. Langvarig eksponering for lys kan føre til problemer med utskriftskvaliteten.</p> <p><b>Advarsel – mulig skade:</b> Ikke ta på fotoledertrommelen under fargebildebehandlingssettet og den sorte bildeenheten. Gjør du det kan utskriftskvaliteten bli dårlig i fremtiden.</p> <p><b>b</b> Sett inn den sorte bildeenheten og deretter fargebildebehandlingssettet.</p> <p><b>c</b> Skriv ut dokumentet.</p> <p>Er det loddrette hvite striper på utskrifter?</p>	Kontakt <a href="#">forhandleren</a> .	Problemet er løst.

## Gjentatte feil



**Merk:** Før du løser problemet, skriver du ut kvalitetseksempelsider for å bestemme årsaken til de gjentatte feilene. På startsiden trykker du på **Innstillinger > Feilsøking > Skriv ut testsider**.

Handling	Ja	Nei
<p><b>Trinn 1</b></p> <p>Angi hvor mange farger som har feil.</p> <p>Er bare én farge berørt?</p>	Gå til trinn 2.	Gå til trinn 3.
<p><b>Trinn 2</b></p> <p><b>a</b> Ved hjelp av Linjal for vedlikeholdsfeil kan du måle avstanden mellom de gjentatte feilene på den berørte fargesiden.</p> <p><b>b</b> Skift ut komponenten som samsvarer med målingen på den berørte fargesiden.</p> <p><b>Fargebildebehandlingssett eller sort bildeenhet</b></p> <ul style="list-style-type: none"> <li>• 94,5 mm (3,72 tommer)</li> <li>• 29,9 mm (1,18 tommer)</li> <li>• 23,2 mm (0,91 tommer)</li> </ul> <p><b>Fremkallingsenhet</b></p> <ul style="list-style-type: none"> <li>• 43,6 mm (1,72 tommer)</li> <li>• 45,0 mm (1,77 tommer)</li> </ul> <p><b>c</b> Skriv ut testsidene.</p> <p>Er feilene der fortsatt?</p>	Merk deg avstanden, og kontakt deretter <a href="#">forhandleren</a> .	Problemet er løst.
<p><b>Trinn 3</b></p> <p><b>a</b> Ved hjelp av Linjal for vedlikeholdsfeil kan du måle avstanden mellom de gjentatte feilene på den berørte fargesiden.</p> <p><b>b</b> Skift ut komponenten som samsvarer med målingen på den berørte fargesiden.</p> <p><b>Overføringsmodul</b></p> <ul style="list-style-type: none"> <li>• 37,7 mm (1,48 tommer)</li> <li>• 78,5 mm (3,09 tommer)</li> <li>• 54,6 mm (2,15 tommer)</li> </ul> <p><b>Fikseringsenhet</b></p> <ul style="list-style-type: none"> <li>• 95 mm (3,74 tommer)</li> <li>• 110 mm (4,33 tommer)</li> </ul> <p><b>c</b> Skriv ut testsidene.</p> <p>Er feilene der fortsatt?</p>	Merk deg avstanden, og kontakt deretter <a href="#">forhandleren</a> .	Problemet er løst.

## Utskriftsjobber skrives ikke ut

Handling	Ja	Nei
<p><b>Trinn 1</b></p> <p><b>a</b> Åpne dialogboksen Skriv ut fra dokumentet du prøver å skrive ut, og kontroller deretter at du har valgt riktig skriver.</p> <p><b>b</b> Skriv ut dokumentet.</p> <p>Bli dokumentet skrevet ut?</p>	Problemet er løst.	Gå til trinn 2.



Handling	Ja	Nei
<p><b>Trinn 2</b></p> <p><b>a</b> Kontroller at skriveren er på.  <b>b</b> Løs eventuelle feilmeldinger som vises på skjermen.  <b>c</b> Skriv ut dokumentet.</p> <p>Bli dokumentet skrevet ut?</p>	Problemet er løst.	Gå til trinn 3.
<p><b>Trinn 3</b></p> <p><b>a</b> Kontroller at portene fungerer, og at kablene er godt koblet til datamaskinen og skriveren.            Se installeringsdokumentasjonen som fulgte med skriveren hvis du vil ha mer informasjon.  <b>b</b> Skriv ut dokumentet.</p> <p>Bli dokumentet skrevet ut?</p>	Problemet er løst.	Gå til trinn 4.
<p><b>Trinn 4</b></p> <p><b>a</b> Slå av skriveren, vent i ca. ti sekunder, og slå den på igjen.  <b>b</b> Skriv ut dokumentet.</p> <p>Bli dokumentet skrevet ut?</p>	Problemet er løst.	Gå til trinn 5.
<p><b>Trinn 5</b></p> <p><b>a</b> Fjern skriverdriveren, og installer den på nytt.  <b>b</b> Skriv ut dokumentet.</p> <p>Bli dokumentet skrevet ut?</p>	Problemet er løst.	Kontakt <a href="#">forhandleren</a> .

## Konfidensielle og andre dokumenter på vent skrives ikke ut

Handling	Ja	Nei
<p><b>Trinn 1</b></p> <p><b>a</b> Fra kontrollpanelet kontrollerer du at dokumentene vises i listen Holdte jobber.  <b>Merk:</b> Hvis dokumentene ikke er oppført, kan du skrive ut dokumentene ved å bruke alternativene for Skriv ut og hold.  <b>b</b> Skriv ut dokumentene.</p> <p>Bli dokumentene skrevet ut?</p>	Problemet er løst.	Gå til trinn 2.
<p><b>Trinn 2</b></p> <p>Utskriftsjobben kan inneholde formateringsfeil eller ugyldige data.</p> <ul style="list-style-type: none"> <li>• Slett utskriftsjobben og send den på nytt.</li> <li>• For PDF-filer genererer du en ny fil og skriver deretter ut dokumentene.</li> </ul> <p>Bli dokumentene skrevet ut?</p>	Problemet er løst.	Gå til trinn 3.

Handling	Ja	Nei
<p><b>Trinn 3</b></p> <p>Hvis du skal skrive ut fra Internett, kan det hende at skriveren tolker flere jobbtitler som duplikater.</p> <p><b>For Windows-brukere</b></p> <p><b>a</b> Åpne dialogboksen Utskriftsinnstillinger.</p> <p><b>b</b> Gå til fanen Skriv ut og hold, klikk på <b>Bruk Skriv ut og hold</b>, og klikk deretter på <b>Behold like dokumenter</b>.</p> <p><b>c</b> Angi PIN-koden, og lagre endringene.</p> <p><b>d</b> Send utskriftsjobben.</p> <p><b>For Macintosh-brukere</b></p> <p><b>a</b> Lagre og gi et eget navn til hver jobb.</p> <p><b>b</b> Send jobben enkeltvis.</p> <p>Bli dokumentene skrevet ut?</p>	Problemet er løst.	Gå til trinn 4.
<p><b>Trinn 4</b></p> <p><b>a</b> Slett noen jobber på vent for å frigjøre skriverminne.</p> <p><b>b</b> Skriv ut dokumentene.</p> <p>Bli dokumentene skrevet ut?</p>	Problemet er løst.	Gå til trinn 5.
<p><b>Trinn 5</b></p> <p><b>a</b> Legg til mer skriverminne.</p> <p><b>b</b> Skriv ut dokumentene.</p> <p>Bli dokumentene skrevet ut?</p>	Problemet er løst.	Kontakt <a href="#">forhandleren</a> .

## Jobben skrives ut fra feil skuff eller på feil papir

Handling	Ja	Nei
<p><b>Trinn 1</b></p> <p><b>a</b> Kontroller at du skriver ut på riktig papir.</p> <p><b>b</b> Skriv ut dokumentet.</p> <p>Er dokumentet skrevet ut på riktig papir?</p>	Gå til trinn 2.	Legg inn riktig papirstørrelse og papirtype.
<p><b>Trinn 2</b></p> <p><b>a</b> Angi papirstørrelse og -type i dialogboksen Utskriftsinnstillinger eller Skriv ut, avhengig av hvilket operativsystem du bruker.</p> <p><b>Merk:</b> Du kan også endre innstillingene i skriverens kontrollpanel. På startsidene trykker du på <b>Innstillinger &gt; Papir &gt; Skuffkonfigurasjon &gt; Papirstørrelse/-type</b>.</p> <p><b>b</b> Kontroller at innstillingene samsvarer med papiret i skuffen.</p> <p><b>c</b> Skriv ut dokumentet.</p> <p>Er dokumentet skrevet ut på riktig papir?</p>	Problemet er løst.	Gå til trinn 3.

Handling	Ja	Nei
<p><b>Trinn 3</b></p> <p><b>a</b> Undersøk om skuffene er koblet sammen. Se <a href="#">Koble sammen skuffer på side 47</a> hvis du vil ha mer informasjon.</p> <p><b>b</b> Skriv ut dokumentet.</p> <p>Skrives dokumentet ut fra riktig skuff?</p>	Problemet er løst.	Kontakt <a href="#">forhandleren</a> .

## Treg utskriftsprosess

Handling	Ja	Nei
<p><b>Trinn 1</b></p> <p>Kontroller at skriverledningen er koblet til skriveren og datamaskinen, utskriftsserveren, tilleggsutstyret eller annen nettverksenhet.</p> <p>Er skriveren treg med å skrive ut?</p>	Gå til trinn 2.	Problemet er løst.
<p><b>Trinn 2</b></p> <p><b>a</b> Kontroller at skriveren ikke er i Stillemodus. På startsidene trykker du på <b>Innstillinger &gt; Enhet &gt; Vedlikehold &gt; Konfigurasjonsmeny &gt; Enhetsoperasjoner &gt; Stillemodus</b>.</p> <p><b>b</b> Skriv ut dokumentet.</p> <p>Er skriveren treg med å skrive ut?</p>	Gå til trinn 3.	Problemet er løst.
<p><b>Trinn 3</b></p> <p><b>a</b> Angi utskriftsoppløsningen i dialogboksen Utskriftsinnstillinger eller Skriv ut, avhengig av hvilket operativsystem du bruker.</p> <p><b>b</b> Sett oppløsningen til 4800 CQ.</p> <p><b>c</b> Skriv ut dokumentet.</p> <p>Er skriveren treg med å skrive ut?</p>	Gå til trinn 4.	Problemet er løst.
<p><b>Trinn 4</b></p> <p><b>a</b> På startsidene trykker du på <b>Innstillinger &gt; Utskrift &gt; Kvalitet &gt; Utskriftsoppløsning</b>.</p> <p><b>b</b> Sett oppløsningen til 4800 CQ.</p> <p><b>c</b> Skriv ut dokumentet.</p> <p>Er skriveren treg med å skrive ut?</p>	Gå til trinn 5.	Problemet er løst.

Handling	Ja	Nei
<p><b>Trinn 5</b></p> <p><b>a</b> Angi papirtypen i dialogboksen Utskriftsinnstillinger eller Skriv ut, avhengig av hvilket operativsystem du bruker.</p> <p><b>Merknader:</b></p> <ul style="list-style-type: none"> <li>• Sørg for at innstillingen samsvarer med papiret i skuffen.</li> <li>• Du kan også endre innstillingen i skriverens kontrollpanel. På startskjermen trykker du på <b>Innstillinger &gt; Papir &gt; Skuffkonfigurasjon &gt; Papirstørrelse/-type</b>.</li> <li>• Tykkere papir skriver ut saktere.</li> <li>• Papir smalere enn Letter, A4 og Legal kan skrives ut saktere.</li> </ul> <p><b>b</b> Skriv ut dokumentet.</p> <p>Er skriveren treg med å skrive ut?</p>	Gå til trinn 6.	Problemet er løst.
<p><b>Trinn 6</b></p> <p><b>a</b> Kontroller at skriverinnstillingene for tekstur og vekt samsvarer med papiret som legges i.</p> <p>På startskjermen trykker du på <b>Innstillinger &gt; Papir &gt; Papirtypekonfigurerings &gt; Papirtyper</b>.</p> <p><b>Merk:</b> Grove papirtyper og tungt papir kan skrives ut saktere.</p> <p><b>b</b> Skriv ut dokumentet.</p> <p>Er skriveren treg med å skrive ut?</p>	Gå til trinn 7.	Problemet er løst.
<p><b>Trinn 7</b></p> <p>Fjern jobber som var på vent.</p> <p>Er skriveren treg med å skrive ut?</p>	Gå til trinn 8.	Problemet er løst.
<p><b>Trinn 8</b></p> <p><b>a</b> Kontroller at skriveren ikke er overopphetet.</p> <p><b>Merknader:</b></p> <ul style="list-style-type: none"> <li>• La skriveren avkjøles etter en lang utskriftsjobb.</li> <li>• Legg merke til standardtemperaturen til skriveren. Se <a href="#">Velge en plassering for skriveren på side 18</a> hvis du vil ha mer informasjon.</li> </ul> <p><b>b</b> Skriv ut dokumentet.</p> <p>Er skriveren treg med å skrive ut?</p>	Kontakt <a href="#">forhandleren</a> .	Problemet er løst.

## Skriveren svarer ikke

Handling	Ja	Nei
<p><b>Trinn 1</b> Kontroller om strømledningen er satt inn i stikkkontakten.</p> <p> <b>FORSIKTIG – POTENSIELLE SKADER:</b> Unngå risiko for brann eller elektrisk støt. Koble strømledningen til en riktig vurdert og ordentlig jordet stikkontakt som er i nærheten av produktet og lett tilgjengelig.</p> <p>Reagerer skriveren?</p>	Problemet er løst.	Gå til trinn 2.
<p><b>Trinn 2</b> Kontroller om stikkkontakten er slått av med en bryter eller sikring.</p> <p>Er stikkkontakten slått av med en bryter eller sikring?</p>	Slå på bryteren eller tilbakestill sikringen.	Gå til trinn 3.
<p><b>Trinn 3</b> Kontroller at skriveren er på.</p> <p>Er skriveren slått på?</p>	Gå til trinn 4.	Slå på skriveren.
<p><b>Trinn 4</b> Kontroller om skriveren er i hvilemodus eller dvalemodus.</p> <p>Er skriveren i hvilemodus eller dvalemodus?</p>	Trykk på av/på-knappen for å aktivere skriveren.	Gå til trinn 5.
<p><b>Trinn 5</b> Kontroller om kablene som kobler samme skriveren og datamaskinen, er koblet til de riktige portene.</p> <p>Er kablene koblet til de riktige portene?</p>	Gå til trinn 6.	Sett kablene inn i de riktige portene.
<p><b>Trinn 6</b> Slå av skriveren, installer tilleggsutstyret og slå skriveren på igjen. Hvis du vil ha mer informasjon, kan du se i dokumentasjonen som fulgte med tilleggsutstyret.</p> <p>Reagerer skriveren?</p>	Problemet er løst.	Gå til trinn 7.
<p><b>Trinn 7</b> Installer riktig skriverdriver.</p> <p>Reagerer skriveren?</p>	Problemet er løst.	Gå til trinn 8.
<p><b>Trinn 8</b> Slå av skriveren, vent i ca. ti sekunder, og slå den på igjen.</p> <p>Reagerer skriveren?</p>	Problemet er løst.	Kontakt <a href="#">forhandleren</a> .

## Kan ikke lese flash-stasjon

Handling	Ja	Nei
<p><b>Trinn 1</b></p> <p>Sjekk om skriveren er opptatt med å behandle en annen utskrifts-, kopierings-, skanne- eller faksjobb.</p> <p>Er skriveren klar?</p>	Gå til trinn 3.	Gå til trinn 2.
<p><b>Trinn 2</b></p> <ul style="list-style-type: none"> <li>• Vent til skriveren er ferdig med å behandle den andre jobben.</li> <li>• Ta ut flash-stasjonen og sett den inn på nytt.</li> </ul> <p>Gjenkjenner skriveren flash-stasjonen?</p>	Problemet er løst.	Gå til trinn 3.
<p><b>Trinn 3</b></p> <p>Kontroller at flash-stasjonen er satt inn i USB-porten på forsiden.</p> <p><b>Merk:</b> Flash-stasjonen fungerer ikke når den er satt inn i USB-porten på baksiden.</p> <p>Er flash-stasjonen satt inn i den riktige porten?</p>	Gå til trinn 5.	Gå til trinn 4.
<p><b>Trinn 4</b></p> <p>Sett flash-stasjonen inn i den riktige porten.</p> <p>Gjenkjenner skriveren flash-stasjonen?</p>	Problemet er løst.	Gå til trinn 5.
<p><b>Trinn 5</b></p> <p>Kontroller at flash-stasjonen støttes. Se <a href="#">Støttede flash-stasjoner og filtyper på side 85</a> hvis du vil ha mer informasjon.</p> <p>Støttes flash-enheten?</p>	Gå til trinn 7.	Gå til trinn 6.
<p><b>Trinn 6</b></p> <p>Sett inn en flash-stasjon som støttes.</p> <p>Gjenkjenner skriveren flash-stasjonen?</p>	Problemet er løst.	Gå til trinn 7.
<p><b>Trinn 7</b></p> <p>Ta ut flash-stasjonen og sett den inn på nytt.</p> <p>Gjenkjenner skriveren flash-stasjonen?</p>	Problemet er løst.	Kontakt <a href="#">forhandleren</a> .

## Aktivere USB-porten

Gå til startsidene, trykk på **Innstillinger > Nettverk/porter > USB > Aktivere USB-port**.

## Fjerne fastkjørt papir

### Unngå papirstopp

#### Legg papiret riktig i

- Kontroller at papiret ligger rett i skuffen.

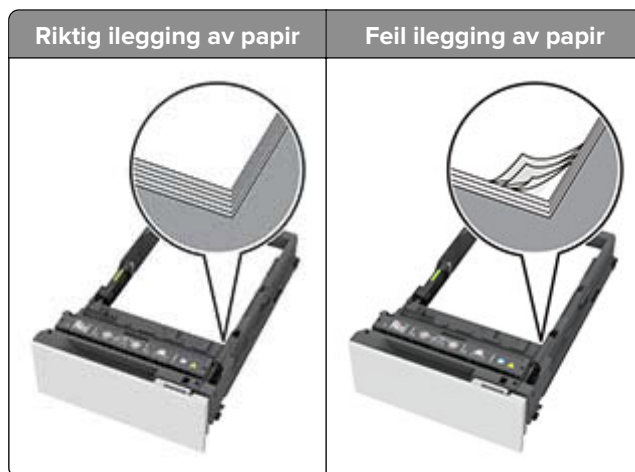

- Ikke legg noe i eller fjern skuffer mens skriveren skriver ut.
- Ikke legg i for mye papir. Kontroller at papirbunken ikke er høyere enn kapasitetsmerket.
- Ikke skyv papir inn i skuffen. Legg i papir slik det vises i illustrasjonen.



- Kontroller at papirskinnene er plassert riktig, og at de ikke presses hardt mot papiret eller konvoluttene.
- Skyv skuffen helt inn i skriveren når du har lagt i papir.

### Bruk anbefalt papir

- Bruk bare anbefalt papir eller spesialpapir.
- Ikke legg i krøllet, brettet eller fuktig papir.
- Bøy, luft og juster papirkantene før du legger det i.

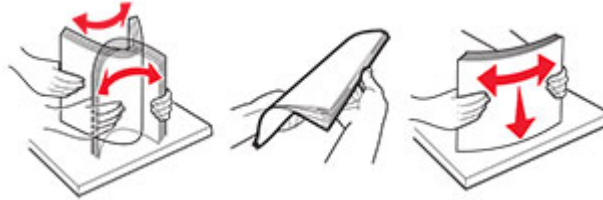

- Ikke bruk papir som er klippet eller beskåret for hånd.
- Ikke bland ulike papirstørrelser, -tykkelser eller -typer i samme skuff.
- Kontroller at papirstørrelse og -type er riktig angitt på datamaskinens eller skriverens kontrollpanel.
- Oppbevar papiret i henhold til produsentens anbefalinger.

### Identifisere hvor papiret har kjørt seg fast

#### Merknader:

- Når Papirstoppassistent er satt til På, kjører skriveren automatisk tomme sider eller sider med delvis utskrift etter at en fastkjørt side har blitt fjernet. Kontroller om utskriften har blanke sider.
- Når Gjenopprett v/stopp er angitt som På eller Auto, skriver skriveren ut fastkjørt papir på nytt.



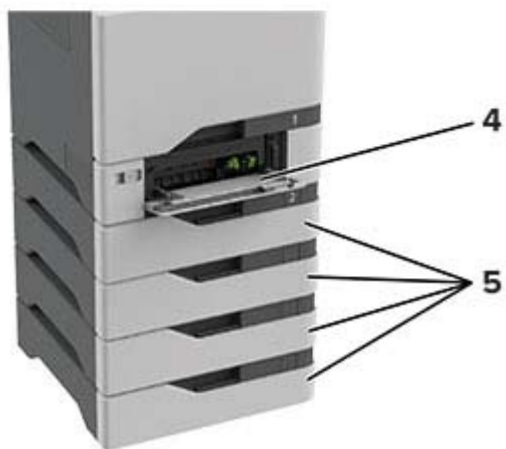
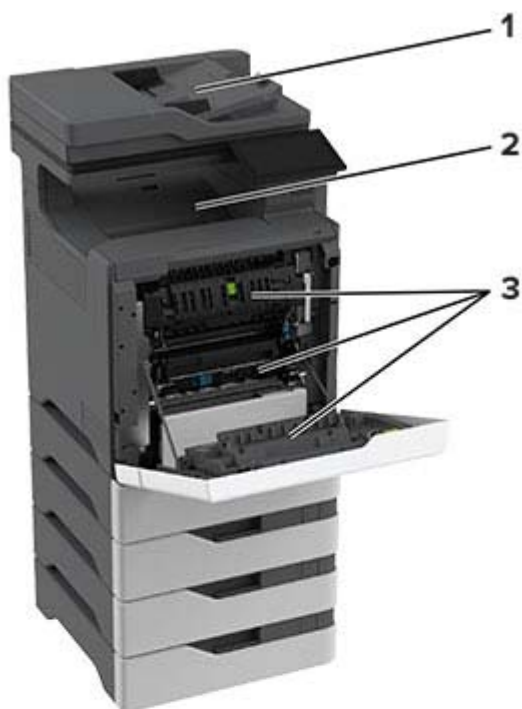

	Sted for papirstopp
<b>1</b>	Automatisk dokumentmater
<b>2</b>	Standard utskuff
<b>3</b>	deksel A
<b>4</b>	Flerbruksmater
<b>5</b>	Skuffer

## Papirstopp i skuffer

- 1 Ta ut skuffen.

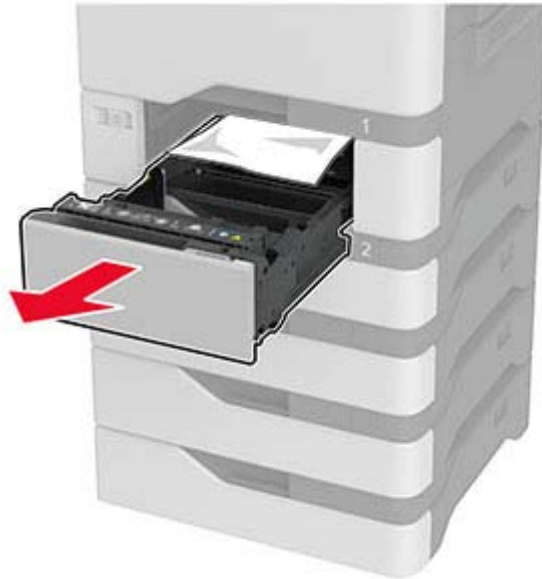

**Advarsel – mulig skade:** En sensor i den ekstra skuffen kan lett bli skadet av statisk elektrisitet. Ta på en metallflate før du fjerner fastkjørt papir fra skuffen.

- 2 Ta ut det fastkjørte papiret.

**Merk:** Kontroller at alle papirrester er fjernet.



- 3 Sett inn skuffen.

## Papirstopp i den automatiske dokumentmateren

- 1 Fjern alle originaldokumenter fra skuffen til den automatiske dokumentmateren.
- 2 Åpne deksel C.

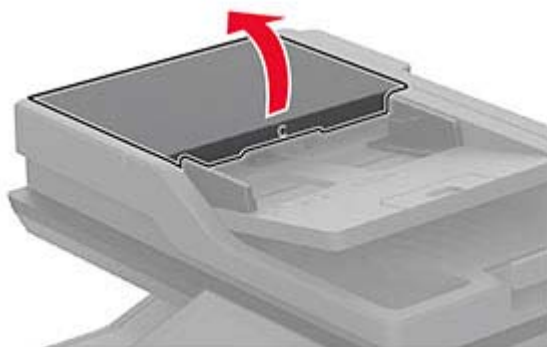

- 3 Ta ut det fastkjørte papiret.

**Merk:** Kontroller at alle papirrester er fjernet.

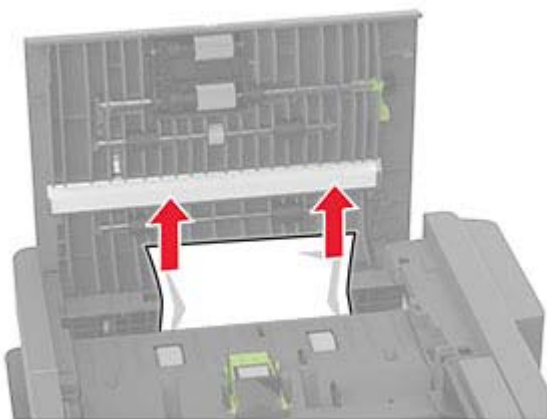

- 4 Lukk deksel C.

## Papirstopp i flerbruksmateren

- 1 Fjern papir fra flerbruksmateren.
- 2 Dra ut skuffen.
- 3 Ta ut det fastkjørte papiret.

**Merk:** Kontroller at alle papirrester er fjernet.

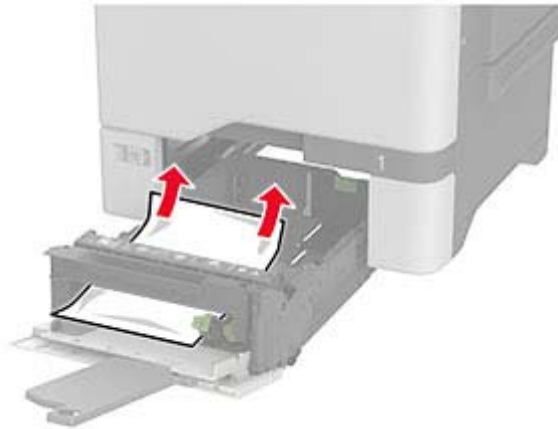

4 Sett inn skuffen.

## Papirstopp i standardskuffen

Ta ut det fastkjørte papiret.

**Merk:** Kontroller at alle papirrester er fjernet.



## Papirstopp i deksel A

### Papirstopp i fikseringsenhetsområdet

1 Åpne deksel A.



**FORSIKTIG – VARM OVERFLATE:** Skriveren kan være varm innvendig. Hvis du vil redusere risikoen for skader, må du la overflaten kjøles ned før du berører den.



**2** Ta ut det fastkjørte papiret.

**Merk:** Kontroller at alle papirrester er fjernet.

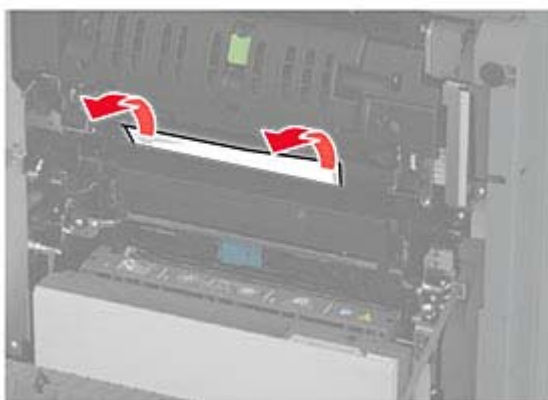

**3** Åpne deksel A1.



4 Åpne dekselet til fikseringsenheten.

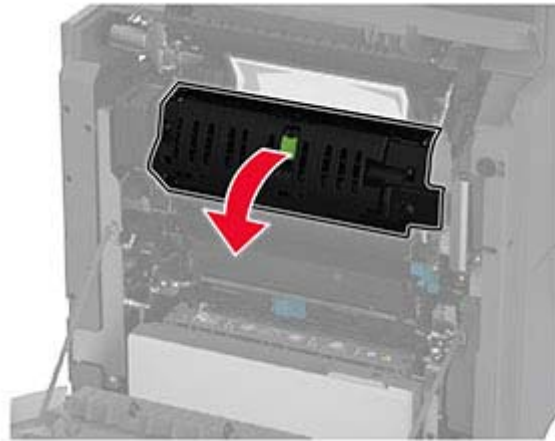

5 Ta ut det fastkjørte papiret.

**Merk:** Kontroller at alle papirrester er fjernet.



6 Lukk og sperr fikseringsenhetsdekselet.

7 Lukk deksel A1, og deretter deksel A.

### Papirstopp bak deksel A

1 Åpne deksel A.



**FORSIKTIG – VARM OVERFLATE:** Skriveren kan være varm innvendig. Hvis du vil redusere risikoen for skader, må du la overflaten kjøles ned før du berører den.



2 Åpne dekselet til isolasjonsenheten.

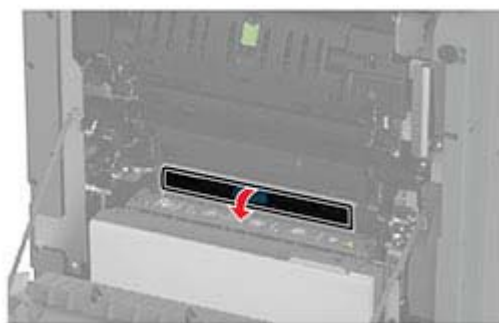
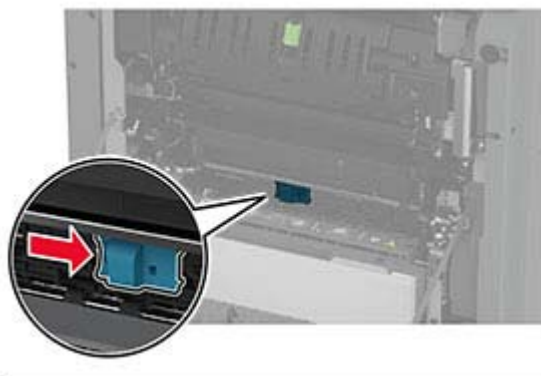

3 Ta ut det fastkjørte papiret.

**Merk:** Kontroller at alle papirrester er fjernet.

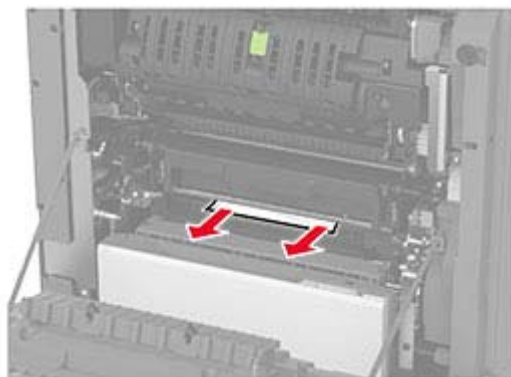

**4** Lukk og lås dekselet til isolasjonsenheten.

**5** Lukk deksel A.

### Papirstopp i dupleksenhetsområdet

**1** Åpne deksel A.

 **FORSIKTIG – VARM OVERFLATE:** Skriveren kan være varm innvendig. Hvis du vil redusere risikoen for skader, må du la overflaten kjøles ned før du berører den.





**2** Åpne dekselet til dupleksenheten.

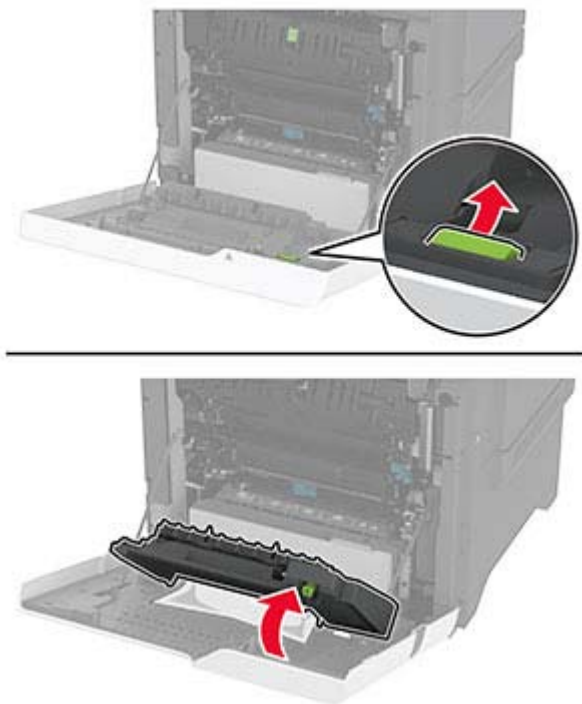

**3** Ta ut det fastkjørte papiret.

**Merk:** Kontroller at alle papirrester er fjernet.

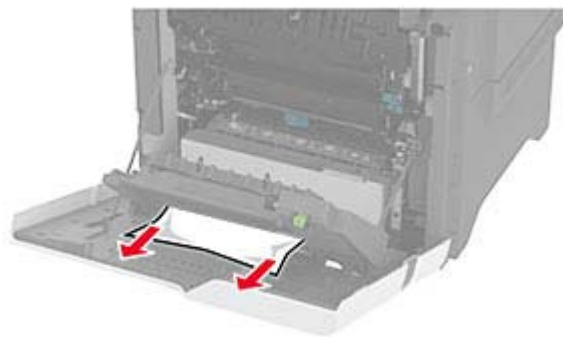

**4** Lukk dekselet til dupleksenheten og lukk deretter deksel A.

# Nettverkstilkoblingsproblemer

## Kan ikke åpne Embedded Web Server

Handling	Ja	Nei
<p><b>Trinn 1</b></p> <p><b>a</b> Kontroller at skriveren er på.</p> <p><b>b</b> Åpne skriverens Embedded Web Server (EWS).</p> <p>Kan du åpne EWS?</p>	Problemet er løst.	Gå til trinn 2.
<p><b>Trinn 2</b></p> <p><b>a</b> Kontroller at IP-adressen til skriveren er riktig.</p> <p><b>Merknader:</b></p> <ul style="list-style-type: none"> <li>• Vis IP-adressen på startskjermen.</li> <li>• En IP-adresse vises som fire sett med tall atskilt med punktum, for eksempel 123.123.123.123.</li> </ul> <p><b>b</b> Tilgang til EWS.</p> <p>Kan du åpne EWS?</p>	Problemet er løst.	Gå til trinn 3.
<p><b>Trinn 3</b></p> <p><b>a</b> Kontroller at du har installert en nettleser som støttes:</p> <ul style="list-style-type: none"> <li>• Internet Explorer versjon 11 eller nyere</li> <li>• Microsoft Edge</li> <li>• Safari versjon 6 eller nyere</li> <li>• Google Chrome™ versjon 32 eller nyere</li> <li>• Mozilla Firefox versjon 24 eller nyere</li> </ul> <p><b>b</b> Tilgang til EWS.</p> <p>Kan du åpne EWS?</p>	Problemet er løst.	Gå til trinn 4.
<p><b>Trinn 4</b></p> <p><b>a</b> Kontroller om nettverkstilkoblingen fungerer.</p> <p><b>Merk:</b> Hvis tilkoblingen ikke fungerer, må du kontakte administratoren.</p> <p><b>b</b> Tilgang til EWS.</p> <p>Kan du åpne EWS?</p>	Problemet er løst.	Gå til trinn 5.
<p><b>Trinn 5</b></p> <p><b>a</b> Kontroller at kablene til skriveren og utskriftsserveren er riktig koblet til. Se dokumentasjonen som fulgte med skriververseren, hvis du vil ha mer informasjon.</p> <p><b>b</b> Tilgang til EWS.</p> <p>Kan du åpne EWS?</p>	Problemet er løst.	Gå til trinn 6.

Handling	Ja	Nei
<p><b>Trinn 6</b></p> <p><b>a</b> Kontroller om nettproxy-serverne er deaktivert.</p> <p><b>Merk:</b> Hvis serverne er deaktivert, må du kontakte administratoren.</p> <p><b>b</b> Tilgang til EWS.</p> <p>Kan du åpne EWS?</p>	Problemet er løst.	Kontakt <a href="#">forhandleren</a> .

## Kan ikke koble skriveren til Wi-Fi-nettverket

Handling	Ja	Nei
<p><b>Trinn 1</b></p> <p>Kontroller at Aktiv adapter er satt til Auto.</p> <p>På startskjermen trykker du på <b>Innstillinger &gt; Nettverk/porter &gt; Nettverksoversikt &gt; Aktiv adapter &gt; Auto</b>.</p> <p>Kan skriveren kobles til Wi-Fi-nettverket?</p>	Problemet er løst.	Gå til trinn 2.
<p><b>Trinn 2</b></p> <p>Kontroller at riktig Wi-Fi-nettverk er valgt.</p> <p><b>Merk:</b> Noen rutere kan dele standard-SSID.</p> <p>Kobler du til riktig Wi-Fi-nettverk?</p>	Gå til trinn 4.	Gå til trinn 3.
<p><b>Trinn 3</b></p> <p>Koble til riktig Wi-Fi-nettverk. Se <a href="#">Koble skriveren til et Wi-Fi-nettverk på side 77</a> hvis du vil ha mer informasjon.</p> <p>Kan skriveren kobles til Wi-Fi-nettverket?</p>	Problemet er løst.	Gå til trinn 4.
<p><b>Trinn 4</b></p> <p>Kontroller sikkerhetsmodusen for trådløs tilkobling.</p> <p>På startsiden trykker du på <b>Innstillinger &gt; Nettverk/porter &gt; Trådløs &gt; Sikkerhetsmodus for trådløs tilkobling</b>.</p> <p>Er riktig sikkerhetsmodus for trådløs tilkobling valgt?</p>	Gå til trinn 6.	Gå til trinn 5.
<p><b>Trinn 5</b></p> <p>Velg riktig sikkerhetsmodus for trådløs tilkobling.</p> <p>Kan skriveren kobles til Wi-Fi-nettverket?</p>	Problemet er løst.	Gå til trinn 6.
<p><b>Trinn 6</b></p> <p>Kontroller at du har angitt det riktige nettverkspassordet.</p> <p><b>Merk:</b> Legg merke til mellomrom, tall og bruk av store og små bokstaver i passordet.</p> <p>Kan skriveren kobles til Wi-Fi-nettverket?</p>	Problemet er løst.	Kontakt <a href="#">forhandleren</a> .

## Problemer med tilleggsutstyr

### Internt tilleggsutstyr blir ikke registrert

Handling	Ja	Nei
<p><b>Trinn 1</b> Slå av skriveren, vent i ca. ti sekunder, og slå den på igjen.</p> <p>Finner skriveren det interne tilleggsutstyret?</p>	Problemet er løst.	Gå til trinn 2.
<p><b>Trinn 2</b> Skriv ut menyinnstillingssiden, og sjekk deretter om det interne tilleggsutstyret vises på listen over installerte funksjoner.</p> <p>Er det interne tilleggsutstyret oppført?</p>	Gå til trinn 4.	Gå til trinn 3.
<p><b>Trinn 3</b> Kontroller at det interne tilleggsutstyret er installert på riktig måte i kontrollerkortet.</p> <ul style="list-style-type: none"> <li><b>a</b> Slå av skriveren, og koble strømledningen fra strømuttaket.</li> <li><b>b</b> Kontroller at det interne tilleggsutstyret er installert på den riktige kontakten på kontrollerkortet.</li> <li><b>c</b> Koble strømledningen til stikkkontakten igjen, og slå deretter på skriveren.</li> </ul> <p> <b>FORSIKTIG – POTENSIELLE SKADER:</b> Unngå risiko for brann eller elektrisk støt. Koble strømledningen til en riktig vurdert og ordentlig jordet stikkontakt som er i nærheten av produktet og lett tilgjengelig.</p> <p>Finner skriveren det interne tilleggsutstyret?</p>	Problemet er løst.	Gå til trinn 4.
<p><b>Trinn 4</b></p> <ul style="list-style-type: none"> <li><b>a</b> Kontroller at det interne tilleggsutstyret er tilgjengelig i skriverdriveren.</li> </ul> <p><b>Merk:</b> Legg eventuelt til det interne tilleggsutstyret manuelt i skriverdriveren for å gjøre den tilgjengelig for utskriftsjobber. Se <a href="#">Slik legger du til alternativer i skriverdriveren på side 50</a> hvis du vil ha mer informasjon.</p> <ul style="list-style-type: none"> <li><b>b</b> Skriv ut dokumentet.</li> </ul> <p>Finner skriveren det interne tilleggsutstyret?</p>	Problemet er løst.	Kontakt <a href="#">forhandleren</a> .

### Defekt flash oppdaget

Kontakt [forhandleren](#).

### Ikke nok ledig flash-minne til ressursene

Kontakt [forhandleren](#).

## Rødt lys på den praktiske stifteenheten

Prøv ett eller flere av følgende forslag:

- Lukk dekselet til ferdiggjøreren for stifting.
- Fjern løse stifter.

**Merk:** Etter at du har fjernet løse stifter, kreves det to stiftesykluser før stifting. Sett inn en bunke papir i stifteenheten tre ganger. Stiftingen starter den tredje gangen du setter inn papir.

- Bytt ut stiftekassetten.

## Problemer med rekvisita

### Bytt tonerkassett, feil region for skriveren

### Ikke originalrekvisita fra skriverprodusenten

Skriveren har oppdaget en ukjent rekvisita eller del i skriveren.

Skriveren fungerer best med originale deler og rekvisita fra skriverprodusenten. Bruk av rekvisita eller deler fra tredjeparter kan påvirke skriverens og bildekomponentenes ytelse, pålitelighet eller levetid.

Alle indikatorer for levetid er utviklet for bruk med rekvisita og deler fra skriverprodusenten, og kan gi vilkårlige resultater hvis du bruker rekvisita eller deler fra tredjeparter. Bruk av bildekomponenter utover beregnet levetid kan skade skriveren eller komponentene.

**Advarsel – mulig skade:** Bruk av rekvisita eller deler fra tredjeparter kan påvirke garantidekningen. Skade som følge av bruk av rekvisita eller deler fra tredjeparter dekkes kanskje ikke av garantien.

Hvis du godtar alle disse risikoene, og ønsker å fortsette å bruke uoriginale deler og rekvisita i skriveren, trykker du på og holder inne feilmeldingen på skjermen ved å bruke to fingre i 15 sekunder. Når en bekreftelsesdialogboks vises, trykker du på **Fortsett**.

Hvis du ikke godtar disse risikoene, fjerner du tredjepartens rekvisita/deler fra skriveren og installerer originale deler/rekvisita fra skriverprodusenten.

Hvis skriveren ikke skriver ut etter at du har fjernet feilmeldingen, må du tilbakestille rekvisitaforbrukstilleren.

## Problemer med papirmating

### Konvolutten limes igjen ved utskrift

Handling	Ja	Nei
<p><b>Trinn 1</b></p> <p><b>a</b> Bruk en konvolutt som har vært lagret tørt.</p> <p><b>Merk:</b> Hvis du skriver ut på konvolutter med høyt fuktinnhold, kan konvolutten klebes igjen.</p> <p><b>b</b> Send utskriftsjobben.</p> <p>Klebes konvolutten igjen ved utskrift?</p>	Gå til trinn 2.	Problemet er løst.
<p><b>Trinn 2</b></p> <p><b>a</b> Kontroller at papirtypen er satt til Konvolutt. På startsidene trykker du på <b>Innstillinger &gt; Papir &gt; Skuffkonfigurasjon &gt; Papirstørrelse/-type</b>.</p> <p><b>b</b> Send utskriftsjobben.</p> <p>Klebes konvolutten igjen ved utskrift?</p>	Kontakt <a href="#">forhandleren</a> .	Problemet er løst.

### Sortert utskrift fungerer ikke

Handling	Ja	Nei
<p><b>Trinn 1</b></p> <p><b>a</b> På startsidene trykker du på <b>Innstillinger &gt; Skriv ut &gt; Oversikt &gt; Sorter</b>.</p> <p><b>b</b> Trykk på <b>På [1,2,1,2,1,2]</b>.</p> <p><b>c</b> Skriv ut dokumentet.</p> <p>Er dokumentet sortert riktig?</p>	Problemet er løst.	Gå til trinn 2.
<p><b>Trinn 2</b></p> <p><b>a</b> Gå til dokumentet du prøver å skrive ut, åpne dialogboksen Utskrift, og velg deretter <b>Sorter</b>.</p> <p><b>b</b> Skriv ut dokumentet.</p> <p>Er dokumentet sortert riktig?</p>	Problemet er løst.	Gå til trinn 3.
<p><b>Trinn 3</b></p> <p><b>a</b> Reduser antallet sider som skal skrives ut.</p> <p><b>b</b> Skriv ut dokumentet.</p> <p>Er sidene sortert riktig?</p>	Problemet er løst.	Kontakt <a href="#">forhandleren</a> .

## Sammenkobling av skuffer fungerer ikke

Handling	Ja	Nei
<p><b>Trinn 1</b></p> <p><b>a</b> Kontroller at skuffene har samme papirstørrelse og papirtype.</p> <p><b>b</b> Kontroller at papirskinnene er riktig plassert.</p> <p><b>c</b> Skriv ut dokumentet.</p> <p>Er skuffene sammenkoblet på riktig måte?</p>	Problemet er løst.	Gå til trinn 2.
<p><b>Trinn 2</b></p> <p><b>a</b> Gå til startbildet, og trykk på <b>Innstillinger &gt; Papir &gt; Skuffkonfigurasjon &gt; Papirstørrelse/-type</b>.</p> <p><b>b</b> Angi papirstørrelse og papirtype i henhold til papiret som er lagt i de sammenkoblede skuffene.</p> <p><b>c</b> Skriv ut dokumentet.</p> <p>Er skuffene sammenkoblet på riktig måte?</p>	Problemet er løst.	Gå til trinn 3.
<p><b>Trinn 3</b></p> <p><b>a</b> Kontroller at Skuffkobling er satt til Automatisk. Se <a href="#">Koble sammen skuffer på side 47</a> hvis du vil ha mer informasjon.</p> <p><b>b</b> Skriv ut dokumentet.</p> <p>Er skuffene sammenkoblet på riktig måte?</p>	Problemet er løst.	Kontakt <a href="#">forhandleren</a> .

## Papiret kjører seg ofte fast

Handling	Ja	Nei
<p><b>Trinn 1</b></p> <p><b>a</b> Ta ut skuffen.</p> <p><b>b</b> Kontroller at papir er lagt i på riktig måte.</p> <p><b>Merknader:</b></p> <ul style="list-style-type: none"> <li>• Kontroller at papirførerne er riktig posisjonert.</li> <li>• Kontroller at papirbunken ikke er høyere enn indikatoren for maksimal påfylling av papir.</li> <li>• Kontroller at du skriver ut på en anbefalt papirstørrelse og papirtype.</li> </ul> <p><b>c</b> Sett inn skuffen.</p> <p><b>d</b> Skriv ut dokumentet.</p> <p>Kjører papiret seg ofte fast?</p>	Gå til trinn 2.	Problemet er løst.

Handling	Ja	Nei
<p><b>Trinn 2</b></p> <p><b>a</b> På startside trykker du på <b>Innstillinger &gt; Papir &gt; Skuffkonfigurasjon &gt; Papirstørrelse/-type.</b></p> <p><b>b</b> Angi riktig papirstørrelse og -type.</p> <p><b>c</b> Skriv ut dokumentet.</p> <p>Kjører papiret seg ofte fast?</p>	Gå til trinn 3.	Problemet er løst.
<p><b>Trinn 3</b></p> <p><b>a</b> Legg i papir fra en nyåpnet pakke.</p> <p><b>Merk:</b> Papir absorberer fuktighet på grunn av høy luftfuktighet. Oppbevar papiret i originalemballasjen til du skal bruke det.</p> <p><b>b</b> Skriv ut dokumentet.</p> <p>Kjører papiret seg ofte fast?</p>	Kontakt <a href="#">forhandleren.</a>	Problemet er løst.

## Fastkjørte sider skrives ikke ut på nytt

Handling	Ja	Nei
<p><b>a</b> Gå til startbildet, og trykk på <b>Innstillinger &gt; Enhet &gt; Varsler &gt; Gjenopprett papirstopp.</b></p> <p><b>b</b> I menyen Gjenopprett v/stopp velger du <b>På</b> eller <b>Auto.</b></p> <p><b>c</b> Skriv ut dokumentet.</p> <p>Er de fastkjørte sidene skrevet ut på nytt?</p>	Problemet er løst.	Kontakt <a href="#">forhandleren.</a>

## E-postproblemer

### Deaktiver feilmeldingen «SMTP-server ikke konfigurert»

Fra startside trykker du på **Innstillinger > E-post > E-postoppsett > Deaktiver «SMTP-server ikke konfigurert»-feil > På.**

Gjør ett eller flere av det følgende for å hindre at feilen skjer igjen:

- Oppdater fastvaren i skriveren. Se [Oppdatere fastvare på side 49](#) hvis du vil ha mer informasjon.
- Konfigurer SMTP-innstillingene for e-post. Se [Konfigurere SMTP-innstillinger for e-post på side 33](#) hvis du vil ha mer informasjon.



## Kan ikke sende e-poster

Handling	Ja	Nei
<p><b>Trinn 1</b></p> <p>Kontroller at SMTP-innstillingene for e-post er konfigurert riktig. Se <a href="#">Konfigurere SMTP-innstillinger for e-post på side 33</a> hvis du vil ha mer informasjon.</p> <p>Kan du sende en e-post?</p>	Problemet er løst.	Gå til trinn 2.
<p><b>Trinn 2</b></p> <p>Kontroller at du bruker riktig passord. Avhengig av leverandøren av e-posttjenesten, bruker du kontopassordet, app-passordet eller autentiseringspassordet ditt. Se <a href="#">Konfigurere SMTP-innstillinger for e-post på side 33</a> hvis du vil ha mer informasjon.</p> <p>Kan du sende en e-post?</p>	Problemet er løst.	Gå til trinn 3.
<p><b>Trinn 3</b></p> <p>Kontroller at skriveren er koblet til et nettverk, og at nettverket er koblet til Internett.</p> <p>Kan du sende en e-post?</p>	Problemet er løst.	Kontakt <a href="#">forhandleren</a> .

## Fakseproblemer

### Oppringer-ID vises ikke

**Merk:** Disse instruksjonene gjelder bare for skrivere som støtter analog faks. Du kan finne mer informasjon i avsnittet [Konfigurere skriveren til å fakse](#).

Handling	Ja	Nei
<p>Aktiver anroper-ID.</p> <p>På startsidene trykker du på <b>Innstillinger &gt; Faks &gt; Faksoppsett &gt; Innstillinger for mottak av faks &gt; Admin-kontroller &gt; Aktiver anroper-ID</b>.</p> <p>Vises anroper-ID-en?</p>	Problemet er løst.	Kontakt <a href="#">forhandleren</a> .

## kan ikke sende eller motta faks med analog faks

Handling	Ja	Nei
<p><b>Trinn 1</b> Løs eventuelle feilmeldinger som vises på skjermen.</p> <p>Kan du sende eller motta en faks?</p>	Problemet er løst.	Gå til trinn 2.
<p><b>Trinn 2</b> Sørg for at kabeltilkoblingene for følgende utstyr er godt festet:</p> <ul style="list-style-type: none"> <li>• Telefon</li> <li>• Telefonrør</li> <li>• Telefonsvarer</li> </ul> <p>Kan du sende eller motta en faks?</p>	Problemet er løst.	Gå til trinn 3.
<p><b>Trinn 3</b> Lytt etter en summetone.</p> <ul style="list-style-type: none"> <li>• Ring faksnummeret for å kontrollere at det fungerer som det skal.</li> <li>• Hvis du bruker funksjonen for oppringing med røret på, kan du øke volumet for å kontrollere at du har en ringetone.</li> </ul> <p>Hører du en summetone?</p>	Gå til trinn 5.	Gå til trinn 4.
<p><b>Trinn 4</b> Kontroller telefonveggkontakten.</p> <p><b>a</b> Koble den analoge telefonen direkte til veggkontakten.</p> <p><b>b</b> Lytt etter en summetone.</p> <p><b>c</b> Hvis du ikke hører noen summetone, må du bruke en annen telefonledning.</p> <p><b>d</b> Hvis du fortsatt ikke hører noen summetone, må du koble den analoge telefonen til en annen veggkontakt.</p> <p><b>e</b> Hvis du hører en summetone, kan du koble skriveren til kontakten.</p> <p>Kan du sende eller motta en faks?</p>	Problemet er løst.	Gå til trinn 5.
<p><b>Trinn 5</b> Kontroller at skriveren er koblet til en analog telefontjeneste eller til riktig digitaltilkobling.</p> <ul style="list-style-type: none"> <li>• Hvis du bruker en ISDN-telefontjeneste, må du koble skriveren til en analog telefonport på en ISDN-terminaladapter. Kontakt ISDN-leverandøren hvis du vil ha mer informasjon.</li> <li>• Hvis du bruker DSL, må du koble til et DSL-filter eller en ruter som støtter analog bruk. Kontakt DSL-leverandøren hvis du vil ha mer informasjon.</li> <li>• Hvis du bruker en telefonsentraltjeneste (PBX), må du kontrollere at du har en analog tilkobling på telefonsentralen. Hvis det ikke er noen analog tilkobling, må du vurdere å installere en analog telefonlinje for faksmaskinen.</li> </ul> <p>Kan du sende eller motta en faks?</p>	Problemet er løst.	Gå til trinn 6.

Handling	Ja	Nei
<p><b>Trinn 6</b></p> <p>Koble midlertidig fra annet utstyr, og deaktiver andre telefontjenester.</p> <p><b>a</b> Koble fra annet utstyr (som telefonsvarere, datamaskiner, modemer eller telefonlinjesplittere) mellom skriveren og telefonlinjen.</p> <p><b>b</b> Deaktiver samtale venter og telefonsvar. Kontakt telefonselskapet for mer informasjon.</p> <p>Kan du sende eller motta en faks?</p>	Problemet er løst.	Gå til trinn 7.
<p><b>Trinn 7</b></p> <p>Skann en side av originaldokumentet om gangen.</p> <p><b>a</b> Ring faksnummeret.</p> <p><b>b</b> Skann dokumentet.</p> <p>Kan du sende eller motta en faks?</p>	Problemet er løst.	Kontakt <a href="#">forhandleren</a> .

## Kan motta, men ikke sende fakser med analog faks

Handling	Ja	Nei
<p><b>Trinn 1</b></p> <p>Legg originaldokumentet i skuffen til den automatiske dokumentmateren, eller på skannerglassplaten, på riktig måte.</p> <p>Kan du sende fakser?</p>	Problemet er løst.	Gå til trinn 2.
<p><b>Trinn 2</b></p> <p>Konfigurer hurtignummeret på riktig måte.</p> <ul style="list-style-type: none"> <li>• Kontroller at hurtignummeret er konfigurert for telefonnummeret du vil ringe.</li> <li>• Slå telefonnummeret manuelt.</li> </ul> <p>Kan du sende fakser?</p>	Problemet er løst.	Kontakt <a href="#">forhandleren</a> .

## Kan sende, men ikke motta med analog faks

Handling	Ja	Nei
<p><b>Trinn 1</b></p> <p>Kontroller at papirskuffen ikke er tom.</p> <p>Kan du motta fakser?</p>	Problemet er løst.	Gå til trinn 2.
<p><b>Trinn 2</b></p> <p>Kontroller innstillingene for ringeforsinkelse.</p> <p>På startsidene trykker du på <b>Innstillinger &gt; Faks &gt; Faksoppsett &gt; Innstillinger for faksmottak &gt; Ring før svar</b>.</p> <p>Kan du motta fakser?</p>	Problemet er løst.	Gå til trinn 3.

Handling	Ja	Nei
<p><b>Trinn 3</b></p> <p>Hvis skriveren skriver ut tomme sider, kan du se <a href="#">Tomme eller hvite sider på side 237</a>.</p> <p>Kan du motta fakser?</p>	Problemet er løst.	Kontakt <a href="#">forhandleren</a> .

## Dårlig utskriftskvalitet på fakser

Handling	Ja	Nei
<p><b>Trinn 1</b></p> <p>Kontroller at det ikke er noen feil med utskriftskvaliteten.</p> <p><b>a</b> På startsidene trykker du på <b>Innstillinger &gt; Feilsøking &gt; Skriv ut testsider</b>.</p> <p><b>b</b> Rett opp eventuelle feil med utskriftskvaliteten. Se <a href="#">Utskriftskvaliteten er dårlig på side 237</a> hvis du vil ha mer informasjon.</p> <p>Er utskriftskvaliteten på faksen tilfredsstillende?</p>	Problemet er løst.	Gå til trinn 2.
<p><b>Trinn 2</b></p> <p>Hvis du bruker en analog faks, må du redusere overføringshastigheten for innkommende fakser.</p> <p><b>a</b> På startsidene trykker du på <b>Innstillinger &gt; Faks &gt; Faksoppsett &gt; Innstillinger for mottak av faks &gt; Admin-kontroller</b>.</p> <p><b>b</b> Fra menyen Maksimal hastighet velger du en lavere overføringshastighet.</p> <p>Er utskriftskvaliteten på faksen tilfredsstillende?</p>	Problemet er løst.	Kontakt <a href="#">forhandleren</a> .

## Manglende informasjon på faksforsiden

Handling	Nei	Ja
<p><b>a</b> Slå av skriveren, vent i ca. ti sekunder, og slå den på igjen.</p> <p><b>b</b> Send eller hent faksen.</p> <p>Mangler det informasjon på faksforsiden?</p>	Problemet er løst.	Kontakt <a href="#">forhandleren</a> .

## Kan ikke sende faksforsiden fra datamaskinen

Handling	Ja	Nei
<p><b>Trinn 1</b></p> <p><b>a</b> Kontroller at skriverdriveren er oppdatert. Se <a href="#">Installere skriverprogramvaren på side 47</a> hvis du vil ha mer informasjon.</p> <p><b>b</b> Send faksen.</p> <p>Kan du sende faksforsiden?</p>	Problemet er løst.	Gå til trinn 2.

Handling	Ja	Nei
<p><b>Trinn 2</b></p> <p><b>a</b> Gå til dokumentet du prøver å fakse, og åpne dialogboksen Skriv ut.</p> <p><b>b</b> Velg skriveren, og klikk på <b>Egenskaper, Innstillinger, Valg</b> eller <b>Oppsett</b>.</p> <p><b>c</b> Klikk på <b>Faks</b>, og fjern merket for <b>Vis alltid innstillinger før du fakser</b>.</p> <p><b>d</b> Send faksen.</p> <p>Kan du sende faksforsiden?</p>	Problemet er løst.	Kontakt <a href="#">forhandleren</a> .

## Skanneproblemer

### Kan ikke skanne til en datamaskin

Handling	Ja	Nei
<p><b>Trinn 1</b></p> <p>Utføre en kopieringsjobb.</p> <p>Er kopieringsjobben vellykket?</p>	Gå til trinn 3.	Gå til trinn 2.
<p><b>Trinn 2</b></p> <p><b>a</b> Slå av skriveren, vent i cirka ti sekunder, og slå den på igjen.</p> <p><b>b</b> Skann dokumentet.</p> <p>Kan du skanne dokumentet til en datamaskin?</p>	Problemet er løst.	Gå til trinn 3.
<p><b>Trinn 3</b></p> <p>Kontroller skrivertilkoblingen.</p> <p><b>a</b> Skriv ut nettverksoppsettsiden. På startsiden trykker du på <b>Innstillinger &gt; Rapporter &gt; Nettverk &gt; Oppsettside for nettverk</b>.</p> <p><b>b</b> Kontroller nettverksstatusen.</p> <p>Er skriveren koblet til nettverket?</p>	Gå til trinn 5.	Gå til trinn 4.
<p><b>Trinn 4</b></p> <p><b>a</b> Koble skriveren til nettverket.</p> <p><b>b</b> Skann dokumentet.</p> <p>Kan du skanne dokumentet til en datamaskin?</p>	Problemet er løst.	Gå til trinn 5.
<p><b>Trinn 5</b></p> <p><b>a</b> Kontroller at skriveren og datamaskinen er koblet til samme nettverk.</p> <p><b>b</b> Skann dokumentet.</p> <p>Kan du skanne dokumentet til en datamaskin?</p>	Problemet er løst.	Kontakt <a href="#">forhandleren</a> .

## Kan ikke skanne til en nettverksmappe

Handling	Ja	Nei
<p><b>Trinn 1</b></p> <p><b>a</b> Opprett en snarvei til en nettverksmappe.</p> <p><b>b</b> Skann et dokument ved å bruke snarveien. Se <a href="#">Skanne til en nettverksmappe på side 97</a> hvis du vil ha mer informasjon.</p> <p>Kan du skanne et dokument og lagre det i en nettverksmappe?</p>	Problemet er løst.	Gå til trinn 2.
<p><b>Trinn 2</b></p> <p>Kontroller at banen og formatet til nettverksmappen er riktig. For eksempel, //<b>server_vertsnavn/mappenavn/bane</b>, der <b>server_vertsnavn</b> er et fullstendig kvalifisert domene (FQDN) eller en IP-adresse.</p> <p>Er banen og formatet for nettverksmappen riktig?</p>	Gå til trinn 3.	Gå til trinn 4.
<p><b>Trinn 3</b></p> <p>Kontroller at du har skrivetilgang til nettverksmappen.</p> <p>Kan du skanne et dokument og lagre det i en nettverksmappe?</p>	Problemet er løst.	Gå til trinn 4.
<p><b>Trinn 4</b></p> <p>Oppdater snarveien til nettverksmappen.</p> <p><b>a</b> Åpne en nettleser, og skriv inn IP-adressen til skriveren i adressefeltet.</p> <p><b>Merknader:</b></p> <ul style="list-style-type: none"> <li>• Vis IP-adressen til skriveren på startbildet. IP-adressen vises som fire sett med tall atskilt med punktum, for eksempel 123.123.123.123.</li> <li>• Hvis du bruker en proxyserver, må den deaktiveres midlertidig, slik at nettsiden kan lastes inn på riktig måte.</li> </ul> <p><b>b</b> Klikk på <b>Snarveier</b>, og velg deretter en snarvei.</p> <p><b>Merk:</b> Hvis du har flere snarveityper, velger du en <b>Nettverksmappe</b>.</p> <p><b>c</b> Skriv inn banen til nettverksmappen i Del bane-feltet.</p> <p><b>Merknader:</b></p> <ul style="list-style-type: none"> <li>• Hvis banen for deling er \\<b>server_vertsnavn\mappenavn\bane</b>, skriver du inn //<b>server_vertsnavn/mappenavn/bane</b>.</li> <li>• Kontroller at du bruker skråstreker når du skriver inn delingsbanen.</li> </ul> <p><b>d</b> Velg en autentiseringsmetode i Autentisering-menyen.</p> <p><b>Merk:</b> Hvis Autentisering er satt til «Bruk tilordnet brukernavn og passord», skriver du inn påloggingsinformasjonen i feltene Brukernavn og Passord.</p> <p><b>e</b> Klikk på <b>Save (Lagre)</b>.</p> <p>Kan du skanne et dokument og lagre det i en nettverksmappe?</p>	Problemet er løst.	Gå til trinn 5.

Handling	Ja	Nei
<p><b>Trinn 5</b></p> <p>Kontroller at skriveren og nettverksmappen er koblet til samme nettverk.</p> <p>Kan du skanne et dokument og lagre det i en nettverksmappe?</p>	Problemet er løst.	Kontakt <a href="#">forhandleren</a> .

## Ufullstendige kopier av dokumenter eller bilder

Handling	Ja	Nei
<p><b>Trinn 1</b></p> <p><b>a</b> Kontroller at dokumentet eller bildet er lagt med forsiden ned i øvre venstre hjørne på skannerglassplaten.</p> <p><b>b</b> Kopier dokumentet eller bildet.</p> <p>Ble dokumentet eller fotografiet kopiert på riktig måte?</p>	Problemet er løst.	Gå til trinn 2.
<p><b>Trinn 2</b></p> <p><b>a</b> Er innstillingen for papirstørrelse i samsvar med papiret som ligger i skuffen?</p> <p><b>b</b> Kopier dokumentet eller bildet.</p> <p>Ble dokumentet eller fotografiet kopiert på riktig måte?</p>	Problemet er løst.	Kontakt <a href="#">forhandleren</a> .

## Dårlig kopikvalitet

Handling	Ja	Nei
<p><b>Trinn 1</b></p> <p><b>a</b> Rengjør skannerglassplaten og ADF-glassplaten med en fuktig, myk og lofri klut. Hvis skriveren har en ekstra ADM-glassplate inne i den automatiske dokumentmateren, må du også rengjøre denne glassplaten.</p> <p>Se <a href="#">Rengjøre skanneren på side 223</a> hvis du vil ha mer informasjon.</p> <p><b>b</b> Kontroller at dokumentet eller bildet er lagt med forsiden ned i øvre venstre hjørne på skannerglassplaten.</p> <p><b>c</b> Kopier dokumentet eller bildet.</p> <p>Er kopikvaliteten tilfredsstillende?</p>	Problemet er løst.	Gå til trinn 2.
<p><b>Trinn 2</b></p> <p><b>a</b> Kontroller kvaliteten til det originale dokumentet eller bildet.</p> <p><b>b</b> Juster skannekvalitetsinnstillingen.</p> <p><b>c</b> Kopier dokumentet eller bildet.</p> <p>Er kopikvaliteten tilfredsstillende?</p>	Problemet er løst.	Kontakt <a href="#">forhandleren</a> .

## Vertikale mørke striper på utskriften når du skanner fra den automatiske dokumentmateren (ADF)

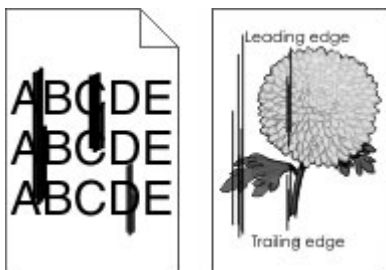

Handling	Ja	Nei
<p><b>Trinn 1</b></p> <p><b>a</b> Åpne skannerdekselet.</p> <p><b>b</b> Bruk en fuktig, myk klut som ikke løer, og tørk av ADF-glasset og den hvite undersiden på skannerdekselet.</p> <p><b>c</b> Lukk skannerdekselet.</p> <p>Er det vertikale striper på de skannede dokumentene?</p>	Gå til trinn 2.	Problemet er løst.
<p><b>Trinn 2</b></p> <p><b>a</b> Åpne dekselet til den automatiske dokumentmateren.</p> <p><b>b</b> Bruk en fuktig, myk klut som ikke løer, og tørk av ADF-glasset og den hvite undersiden på dekselet til den automatiske dokumentmateren.</p> <p><b>c</b> Lukk dekselet til den automatiske dokumentmateren.</p> <p>Er det vertikale striper på de skannede dokumentene?</p>		Problemet er løst.

## Takkete bilde eller tekst ved skanning fra den automatiske dokumentmateren

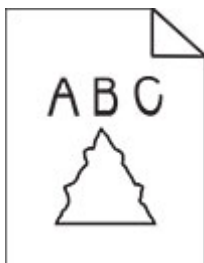



Handling	Ja	Nei
<p><b>a</b> Legg 50 ark rent, vanlig papir i den automatiske dokumentmateren.</p> <p><b>Merk:</b> Vanlig papir bidrar til å rengjøre eller til å fjerne støv og annet belegg fra matevalsene til den automatiske dokumentmateren.</p> <p><b>b</b> Trykk på  på startsiden.</p> <p><b>c</b> Legg originaldokumentet i den automatiske dokumentmateren.</p> <p><b>d</b> Skann dokumentet.</p> <p>Er det takkede bilder eller tekst på utskriften?</p>		Problemet er løst.

## Skannejobben ble ikke fullført

Handling	Ja	Nei
<p><b>Trinn 1</b></p> <p>Sjekk kabeltilkoblingene.</p> <p><b>a</b> Kontroller at Ethernet- eller USB-ledningen er satt ordentlig inn i datamaskinen og skriveren.</p> <p><b>b</b> Send skannejobben på nytt.</p> <p>Er skannejobben vellykket?</p>	Problemet er løst.	Gå til trinn 2.
<p><b>Trinn 2</b></p> <p>Kontroller filen du vil skanne.</p> <p><b>a</b> Kontroller at filnavnet ikke allerede er i bruk i målmappen.</p> <p><b>b</b> Kontroller at dokumentet eller bildet du vil skanne, ikke er åpent i et annet program.</p> <p><b>c</b> Send skannejobben på nytt.</p> <p>Er skannejobben vellykket?</p>	Problemet er løst.	Gå til trinn 3.
<p><b>Trinn 3</b></p> <p><b>a</b> Kontroller at det er merket av for Bruk tidsstempel eller Overskriv eksisterende fil i innstillingene for målkonfigurasjon.</p> <p><b>b</b> Send skannejobben på nytt.</p> <p>Er skannejobben vellykket?</p>	Problemet er løst.	

## Skanneren kan ikke lukkes

Handling	Ja	Nei
<p>Fjern hindringer som holder skannerenheten åpen.</p> <p>Ble skannerenheten lukket på riktig måte?</p>	Problemet er løst.	Kontakt <a href="#">forhandleren</a> .

## Skanningen tar lang tid, eller datamaskinen krasjer

Handling	Ja	Nei
Lukk alle programmer som forstyrrer skanningen.  Tar det for lang tid å skanne, eller krasjer datamaskinen?		Problemet er løst.

## Skanneren svarer ikke

Handling	Ja	Nei
<p><b>Trinn 1</b></p> <p><b>a</b> Kontroller stikkontakten og at strømledningen er trygt koblet til skriveren.</p> <p> <b>FORSIKTIG – POTENSIELLE SKADER:</b> Unngå risiko for brann eller elektrisk støt. Koble strømledningen til en riktig vurdert og ordentlig jordet stikkontakt som er i nærheten av produktet og lett tilgjengelig.</p> <p><b>b</b> Kopier eller skann dokumentet.</p> <p>Svarer skanneren?</p>	Problemet er løst.	Gå til trinn 2.
<p><b>Trinn 2</b></p> <p><b>a</b> Kontroller at skriveren er slått på.</p> <p><b>b</b> Løs eventuelle feilmeldinger som vises på skjermen.</p> <p><b>c</b> Kopier eller skann dokumentet.</p> <p>Svarer skanneren?</p>	Problemet er løst.	Gå til trinn 3.
<p><b>Trinn 3</b></p> <p><b>a</b> Slå av skriveren, vent i cirka ti sekunder, og slå den deretter på igjen.</p> <p><b>b</b> Kopier eller skann dokumentet.</p> <p>Svarer skanneren?</p>	Problemet er løst.	Kontakt <a href="#">forhandleren</a> .

## Justere skannerregistrering

- På startsidene trykker du på **Innstillinger > Enhet > Vedlikehold > Konfigurasjonsmeny > Skannerkonfigurasjon > Skanner – manuell registrering**.
- Trykk på **Start** i Skriv ut hurtigtest-menyen.
- Plasser Skriv ut hurtigtest-siden på skannerens glassplate, og trykk deretter på **Planregistrering**.
- Trykk på **Start** i Kopier hurtigtest-menyen.
- Sammenlign Kopier hurtigtest-siden med originaldokumentet.  
**Merk:** Hvis margene på testsiden er forskjellig fra originaldokumentet, kan du justere den venstre margen og toppmargen.
- Gjenta [trinn 4](#) og [trinn 5](#) til margene på Kopier hurtigtest-siden samsvarer med originaldokumentet.

## Justere ADM-registreringen

- 1 På startsidene trykker du på **Innstillinger > Enhet > Vedlikehold > Konfigurasjonsmeny > Skannerkonfigurasjon > Skanner – manuell registrering.**
- 2 Trykk på **Start** i Skriv ut hurtigtest-menyen.
- 3 Plasser Skriv ut hurtigtest-siden i skuffen for den automatiske dokumentmateren.
- 4 Trykk på **Fremre ADM-registrering** eller **Bakre ADM-registrering.**

### Merknader:

- For å justere Fremre ADM-registrering plasserer du testsiden med utskriftssiden opp og kortsiden først i dokumentmateren.
- For å justere Bakre ADM-registrering plasserer du testsiden med utskriftssiden ned og kortsiden først i dokumentmateren.

- 5 Trykk på **Start** i Kopier hurtigtest-menyen.
- 6 Sammenlign Kopier hurtigtest-siden med originaldokumentet.

**Merk:** Hvis margene på testsiden er forskjellig fra originaldokumentet, kan du utføre en vannrett justering og justere toppmargen.

- 7 Gjenta [trinn 5](#) og [trinn 6](#) til margene på Kopier hurtigtest-siden samsvarer med originaldokumentet.

## Problemer med fargekvaliteten

### Justere fargene på utskriftene

- 1 Gå til startsidene, og trykk på **Innstillinger > Skriv ut > Kvalitet > Avansert bilde > Fargekorrigering.**
- 2 Gå til menyen Fargekorrigering, og velg **Manuell > Fargekorrigeringsinnhold.**
- 3 Velg ønsket innstilling for fargekonvertering.

Objekttype	Fargekonverteringstabeller
RGB Image (RGB-bilde) RGB Text (RGB-tekst) RGB Graphics (RGB-grafikk)	<ul style="list-style-type: none"> <li>• Livlig – Gir klarere farger med større metning og kan brukes på alle innkommende fargeformater.</li> <li>• sRGB-visning – Gir en utskrift der fargene er tilnærmet lik fargene på en dataskjerm. Bruken av sort toner er optimalisert for utskrift av fotografier.</li> <li>• Skjerm – ekte sort – Gir en utskrift der fargene er tilnærmet lik fargene på en dataskjerm. Denne innstillingen bruker bare sort toner til å lage alle nivåer av nøytral grå.</li> <li>• Sterk sRGB – Gir økt fargemetning for fargekorrigeringen sRGB-visning. Bruken av sort toner er optimalisert for utskrift av forretningsgrafikk.</li> <li>• Av</li> </ul>
CMYK Image (CMYK-bilde) CMYK Text (CMYK-tekst) CMYK Graphics (CMYK-grafikk)	<ul style="list-style-type: none"> <li>• CMYK (USA) – bruker fargekorrigering for at fargene på utskriften skal være tilnærmet lik en SWOP-fargeutskrift (Specifications for Web Offset Publishing).</li> <li>• CMYK (Europa) – Bruker fargekorrigering ved simulert Euroscale-fargeutskrift.</li> <li>• Sterk CMYK – Øker fargemetningen til fargekorrigeringsinnstillingen US CMYK.</li> <li>• Av</li> </ul>

## Vanlige spørsmål om fargeutskrift

### Hva er RGB-farge?

RGB-farge er en metode for å beskrive farger ved å angi hvor mye rødt, grønt eller blått som brukes for å produsere en bestemt farge. Rødt, grønt og blått lys kan kombineres i ulike mengdeforhold for å produsere mange av de fargene vi ser rundt oss. Dataskjermer, skannere og digitale kameraer bruker denne metoden for å vise farger.

### Hva er CMYK-farge?

CMYK-farge er en metode for å beskrive farger ved å angi hvor mye cyan, magenta, gult og sort som brukes for å reprodusere en bestemt farge. Cyan, magenta, gul og sort toner eller blekk kan skrives ut i ulike mengdeforhold for å produsere mange av de fargene vi ser rundt oss. Trykkerier, blekkskrivere og fargelaserskrivere lager farger på denne måten.

### Hvordan angis farge i et dokument som skal skrives ut?

Det brukes programmer til å angi og endre dokumentfarger ved hjelp av RGB- eller CMYK-fargekombinasjoner. Hvis du vil ha mer informasjon, kan du gå til hjelpeemnene for programmet.

### Hvordan vet skriveren hvilken farge som skal skrives ut?

Når du skriver ut et dokument, sendes informasjon som beskriver typen og fargen på hvert objekt, til skriveren og går gjennom fargekonverteringstabeller. Farger oversettes til passende mengder cyan, magenta, gul og sort toner som brukes til å produsere fargen du ønsker. Objektinformasjonen avgjør bruken av fargekonverteringstabeller. Det er for eksempel mulig å bruke én fargekonverteringstabell på tekst og en annen på fotografiske bilder.

### Hva er manuell fargekorrigering?

Når manuell fargekorrigering er aktivert, tar skriveren i bruk brukerdefinerte fargekonverteringstabeller for å behandle objekter. Innstillingene for manuell fargekonvertering er spesifikke for typen objekt som skrives ut (tekst, grafikk eller bilder). Det er også spesifikt for hvordan fargen på objektet er angitt i programmet (RGB- eller CMYK-kombinasjoner). Hvis du vil bruke en annen fargekonverteringstabell manuelt, kan du se [Justere fargene på utskriftene på side 291](#).

Hvis det aktuelle programmet ikke spesifiserer farger med RGB- eller CMYK-kombinasjoner, er ikke funksjonen for manuell fargekorrigering brukbar. Det kan heller ikke brukes hvis programmet eller datamaskinens operativsystem kontrollerer fargejusteringen. I de fleste situasjoner gir automatisk fargekorrigering foretrukne farger for dokumenter.

### Hvordan kan jeg reprodusere en bestemt farge (for eksempel i en firmalogo)?

Ni typer med fargeeksempelsett er tilgjengelige fra Kvalitetmeny på skriveren. Disse settene er også tilgjengelige fra fargeeksempelsiden i EWS (Embedded Web Server). Når et hvilket som helst eksemplsett velges, genereres det en flersidig utskrift som består av hundrevis av fargebokser. Hver eske inneholder en CMYK- eller RGB-kombinasjon, avhengig av tabellen som er valgt. Fargen i hver boks er resultatet av at den CMYK- eller RGB-kombinasjonen som boksen er merket med, er justert ved hjelp av den valgte fargekonverteringstabellen.

Ved å undersøke fargeeksempelsettene kan du identifisere boksen med fargen som er tilsvarende fargen som matches. Fargekombinasjonen som boksen er merket med, kan deretter brukes til å endre objektets farge i det aktuelle programmet. Hvis du vil ha mer informasjon, kan du gå til hjelpeemnene for programmet. Manuell fargekorrigering kan være nødvendig for å ta i bruk den valgte fargekonverteringstabellen for det bestemte objektet.

Hvilke fargeeksempelsett som bør brukes til et bestemt fargetilpasningsproblem, avhenger av følgende:

- Hvilken fargekorrigeringsinnstilling som er i bruk (Auto, Av eller Manuell)
- Hva slags objekt som skrives ut (tekst, grafikk eller bilder)
- Hvordan fargen på objektet er angitt i programmet (RGB- eller CMYK-kombinasjoner)

Hvis det aktuelle programmet ikke spesifiserer farger med RGB- eller CMYK-kombinasjoner, kan ikke fargeeksempelsidene brukes. I tillegg justerer noen programmer RGB- eller CMYK-kombinasjonene som er angitt i programmet via fargebehandling. Fargerresultatet på utskriftene vil ikke nødvendigvis være nøyaktig likt fargene på fargeeksempelsidene i disse tilfellene.

## Utskriften har en uønsket fargetone

Handling	Ja	Nei
<p><b>Trinn 1</b> Utfør fargejustering.</p> <p><b>a</b> På startsidene trykker du på <b>Innstillinger &gt; Utskrift &gt; Kvalitet &gt; Avansert bildebehandling &gt; Fargejustering.</b></p> <p><b>b</b> Skriv ut dokumentet.</p> <p>Har utskriften en uønsket fargetone?</p>	Gå til trinn 2.	Problemet er løst.
<p><b>Trinn 2</b> Utfør Fargebalanse.</p> <p><b>a</b> På startsidene trykker du på <b>Innstillinger &gt; Skriv ut &gt; Kvalitet &gt; Avansert bildebehandling &gt; Fargebalanse.</b></p> <p><b>b</b> Juster innstillingene.</p> <p><b>c</b> Skriv ut dokumentet.</p> <p>Har utskriften en uønsket fargetone?</p>	Kontakt <a href="#">forhandleren.</a>	Problemet er løst.

## Kontakte forhandleren

Sørg for at du har følgende informasjon før du kontakter forhandleren:

- Skriverproblem
- Feilmelding
- Skriverens modelltype og serienummer

# Merknader

## Produktinformasjon

Produktnavn:

DIGITALT FLERFUNKSJONSSYSTEM MED KOMPLETTE FARGER  
MX-C528F/MX-C428F

Maskintype:

7530

Modeller:

67H, 23H

## Utgivelsesmerknad

Januar 2023

**Det følgende avsnittet gjelder ikke i land der slike bestemmelser er i strid med gjeldende lovgivning.** DENNE PUBLIKASJONEN LEVERES "SOM DEN ER", UTEN GARANTIER AV NOE SLAG, VERKEN EKSPLISITT ELLER IMPLISITT, INKLUDERT, MEN IKKE BEGRENSET TIL, IMPLISITTE GARANTIER OM SALGBARHET ELLER EGNETHET TIL ET BESTEMT FORMÅL. I enkelte land og stater er ikke fraskrivelse av uttrykte eller underforståtte garantier tillatt i visse transaksjoner, så denne erklæringen gjelder kanskje ikke for deg.

Denne publikasjonen kan inneholde tekniske unøyaktigheter eller typografiske feil. Informasjonen i dette dokumentet endres regelmessig, og disse endringene vil bli tatt med i senere utgaver. Forbedringer eller endringer i produktene eller programmene som beskrives, kan gjennomføres når som helst.

## Rekvisita

Standard rekvisita for dette produktet kan erstattes av brukeren, inkludert tonerkassetene.

Pass på at du bruker bare SHARP-spesifiserte produkter for tonerkassetene.

 <p>ORIGINALREKVISITA</p>	<p>For å få best mulig kopieringsresultater må du bruke bare originale SHARP-rekvisita som er utviklet, konstruert og testet for å maksimere levetiden og ytelsen til Sharp-produkter. Se etter etiketten for originalrekvisita på tonerpakken.</p>
--	---

## Støynivåer

Målingene nedenfor er utført i samsvar med ISO 7779 og rapportert i overensstemmelse med ISO 9296.

**Merk:** Det er ikke sikkert at alle modusene gjelder for ditt produkt.

Gjennomsnittlig lydtrykk på 1 meter, dBA	
Skriver ut	Enkeltsidig: 52 (7530-23H); 53 (7530-67H) Tosidig: 53 (7530-23H); 55 (7530-67H)
Skanne	51
Kopiere	Sort/hvitt: 55 (7530-23H); 56 (7530-67H) Farge: 51 (7530-23H); 52 (7530-67H)
Klar	14

## WEEE-direktiv (Waste of Electrical and Electronic Equipment)



### Oppladbart litiumionbatteri



Dette produktet kan inneholde et oppladbart litiumionbatteri i myntcelleform, som bare skal fjernes av en kvalifisert tekniker. Søppelkassen med kryss over betyr at produktet ikke skal kasseres som usortert avfall, men må sendes til et separat innsamlingssted for gjenvinning og resirkulering. Hvis batteriet fjernes, må du ikke kaste det i husholdningsavfallet. Det kan finnes innsamlingssystemer for batterier i lokalsamfunnet ditt, for eksempel et bestemt sted der du kan levere batterier til resirkulering. Den separate innsamlingen av brukte batterier sikrer riktig behandling av avfall, inkludert gjenbruk og resirkulering, og forhindrer potensielle negative virkninger på menneskers helse og miljø. Kvitt deg med batteriene på en forsvarlig måte.

## Informasjon om kassering for privatbrukere

### Informasjon om avfallshåndtering av dette utstyret og batteriet

DERSOM DU ØNSKER Å KVITTE DEG MED DETTE UTSTYRET – BRUK IKKE ORDINÆR SØPPELKASSE. AVFALLET MÅ HELLER IKKE KASTES I OVN/PEIS.

Brukt elektronisk avfall og batteri skal alltid sorteres separat og kastes i henhold til lokale lover.

Innsamling fremmer en miljøvennlig behandling, resirkulering av materialer og et minimum av endelig avfall  
**FEILAKTIG HÅNTERING AV AVFALL** kan være skadelig for menneskers helse og miljøet grunnet skadelige stoffer! Lever brukt utstyr til en lokal miljøstasjon der dette er tilgjengelig. Dette utstyret inneholder et **BATTERI** som ikke kan fjernes av bruker. Vennligst kontakt din forhandler for batteribytte.

Dersom du er i tvil om avfallshåndteringen, kan du kontakte myndighetene eller din lokale forhandler for informasjon.

**KUN FOR BRUKERE INNENFOR EU, OG ENKELTE ANDRE LAND; BLANT ANNET NORGE OG SVEITS:** Din deltakelse i separat avfallshåndtering er fastsatt i loven.



Brukere fra **PRIVATE HUSHOLDNINGER** blir bedt om å bruke eksisterende returfasiliteter for brukt utstyr. Utstyret kan kostnadsfritt leveres til utsalgssteder.

Symbolet ovenfor vises på elektroniske produkter og utstyr som en påminnelse for bruker. Dersom utstyret har blitt brukt i forretningsøyemed, kan du ta kontakt med din **SHARP**-forhandler som vil informere deg om retur. Du kan bli fakturert for returkostnaden. Lite utstyr (og få kvanta) kan i noen tilfeller leveres til lokal avfallshåndtering. For Spania: Vennligst kontakt det etablerte innsamlingssystemet eller lokale myndigheter for retur av dine brukte produkter.

### **Avhending og håndtering av tonerkassetter**

Hva angår brukte Sharp-tonerkassetter og andre forbruksvarer fra Sharp-kopieringsmaskiner/flerfunksjonsmaskiner, må du være oppmerksom på at slike avfallsprodukter skal håndteres i henhold til gjeldende lovforskrifter i ditt område. Vi anbefaler at du rådfører deg med kompetente tjenesteleverandører (f.eks. bedrifter som spesialiserer seg på avfallsgjenvinning) og om nødvendig lokale myndigheter. Hvis du vil ha informasjon om eksisterende Sharp-programmer for innsamling og gjenvinning, som er tilgjengelig i enkelte land, kan du gå til [www.sharp.eu](http://www.sharp.eu).

### **Blå engel**

For Sharp multifunksjonsmaskiner/-skrivere som er sertifisert med det tyske miljømerket Blue Angel, er detaljert informasjon tilgjengelig på nettsidene til vårt respektive nasjonale salgsselskap: <http://www.sharp.eu>



## Varsel om statisk elektrisitet



Dette symbolet identifiserer statisk følsomme deler. Ikke ta på områdene nær disse symbolene uten å først berøre en metalloverflate i et område borte fra symbolet.

For å unngå skade på grunn av elektrostatisk utladning når du utfører vedlikeholdsoppgaver, for eksempel fjerning av fastkjørt papir eller bytting av rekvisita, må du berøre en eksponert metallramme på skriveren før du åpner eller berører innsiden av skriveren, selv om symbolet ikke vises.

## ENERGY STAR

Alle produkter som er merket med ENERGY STAR® -symbolet på selve produktet eller på oppstartskjermbildet, er sertifisert til å være i samsvar med ENERGY STAR-kravene til Environmental Protection Agency (EPA) per produksjonsdatoen.



## Temperaturinformasjon

Driftstemperatur og relativ fuktighet	10 til 32,2 °C (50 til 90 °F) og 15 til 80 % relativ luftfuktighet 15,6 til 32,2 °C (60 til 90 °F) og 8 til 80 % relativ luftfuktighet Maksimal temperatur for våt pære <sup>2</sup> : 22,8 °C (73 °F) Ikke-kondenserende miljø
Skriver/tonerkassett/bildeenhet langsiktig oppbevaring <sup>1</sup>	15,6 til 32,2 °C (60 til 90 °F) og 8 til 80 % relativ luftfuktighet Maksimal temperatur for våt pære <sup>2</sup> : 22,8 °C (73 °F)
Skriver/tonerkassett/bildeenhet kortvarig frakt	−40 til 40 °C (−40 til 104 °F)
<sup>1</sup> Rekvisitas holdbarhet er cirka 2 år. Dette er basert på lagring i et vanlig kontormiljø ved 22 °C (72 °F) og 45 % luftfuktighet. <sup>2</sup> Duggpunktstemperatur bestemmes av lufttemperatur og relativ fuktighet.	

## Lasermerknad

Skriveren er sertifisert i USA for samsvar med kravene i DHHS 21 CFR, kapittel I, underkapittel J for laserprodukter av klasse I (1) og er andre steder sertifisert som et laserprodukt av klasse I som samsvarer med kravene i IEC 60825-1: 2014.

Laserprodukter av klasse I anses ikke som helseskadelige. Lasersystemet og skriveren er utformet slik at mennesker ikke utsettes for laserstråling utover nivået i klasse I under normal drift, vedlikehold eller foreskrevet service. Skriveren har en skrivehodeenhet som ikke kan vedlikeholdes, som inneholder en laser med følgende spesifikasjoner:

Klasse: IIIb (3b) AlGaAs

Nominell utgangseffekt (milliwatt): 12

Bølgelengde (nanometer): 770–800

## Strømforbruk

### Strømforbruk

Tabellen viser strømforbruket til maskinen.

**Merk:** Det er ikke sikkert at alle modusene gjelder for ditt produkt.

Modus	Beskrivelse	Strømforbruk (watt)
Skriver ut	Maskinen genererer trykt materiale fra elektroniske signaler.	Enkeltsidig: 630 (7530-23H), 760 (7530-67H) Tosidig: 520 (7530-23H); 640 (7530-67H)
Copy (Kopi)	Maskinen genererer trykt materiale fra trykte originaler.	640 (7530-23H); 800 (7530-67H)
Skann	Maskinen skanner trykte dokumenter.	44,5 (7530-23H); 45,0 (7530-67H)
Klar	Maskinen venter på en utskriftsjobb.	Høyt strømforbruk: 66 (7530–67H), 61 (7530–23H) Lavt strømforbruk: 32 (7530–67H), 31,5 (7530–23H)
strømsparingsmodus	Maskinen er i strømsparingsmodus.	1,11 (7530-23H); 1,2 (7530-67H)
Dvalemodus	Maskinen er i dvalemodus.	0,1
Av	Maskinen er koblet til et strømuttak, men er slått av.	0,1

Strømforbruksnivåene i tabellen er basert på registrert gjennomsnittlig strømforbruk. Momentan effekter kan være betydelig høyere enn gjennomsnittlig forbruk.

### Hvilemodus

Dette produktet er utviklet med en strømsparingsmodus som kalles *Hvilemodus*. Hvilemodusen sparer strøm ved å redusere strømforbruket når produktet ikke brukes over lengre tid. Hvilemodusen aktiveres automatisk når produktet ikke brukes over en viss tid, og dette kalles *tidsavbrudd for hvilemodus*.

Fabrikkoppsettet for tidsavbrudd for hvilemodus for dette produktet (i minutter):	15
---	----

Ved hjelp av konfigureringsmenyene kan tidsavbruddet for hvilemodus endres til mellom 1 minutt og 120 minutter, eller til mellom 1 minutt og 114 minutter, avhengig av skrivermodellen. Hvis utskriftshastigheten er mindre enn eller lik 30 sider per minutt, kan du bare angi tidsavbrudd til opptil 60 eller 54 minutter, avhengig av skrivermodellen. Hvis du angir en lav verdi for tidsavbruddet for hvilemodus, reduseres strømforbruket, men

produktets responstid kan øke. Hvis du angir en høy verdi for tidsavbruddet for hvilemodus, opprettholder du rask responstid, men det brukes mer strøm.

Noen modeller støtter en *Søvnmodus*, som reduserer strømforbruket ytterligere etter lengre perioder med inaktivitet.

## **dvalemodus**

Dette produktet er laget med en driftsmodus som bruker veldig lite strøm, som blir kalt *dvalemodus*. Ved drift i dvalemodus slås alle andre systemer og enheter trygt av.

Enheten kan settes i dvalemodus med en av følgende metoder:

- Med Tidsavbrudd for dvale
- Med Planlegg moduser for strøm

Tidsavbrudd for dvale er standardinnstilling for dette produktet i alle land og regioner	3 dager
--	---------

Hvor lenge skriveren venter etter en jobb er skrevet ut før den går i dvalemodus, kan varieres fra én time til én måned.

## **Merknader om produkter med EPEAT-registrert bildebehandlingsutstyr:**

- Ventemodus finner sted i dvalemodus eller av-modus.
- Produktet slås automatisk av til et effektnivå i ventemodus på  $\leq 1$  W. Den automatiske ventefunksjonen (dvalemodus eller av-modus) skal være aktivert ved produktforsendelse.

## **Av-modus**

Hvis maskinen har en av-modus der den bruker litt strøm, må den kobles fra strømuttaket for at den overhodet ikke skal bruke strøm.

## **Totalt energiforbruk**

Noen ganger kan det være nyttig å beregne energiforbruket til produktet. Strømforbruket angis i watt, og må derfor multipliseres med den tiden maskinen er i de forskjellige modusene for å gi det totale energiforbruket. Det totale energiforbruket til produktet er summen av energiforbruket i hver modus.

## **Miljøinformasjon**

**Les denne delen nøye. Den vil hjelpe deg med å redusere innvirkningen du har på miljøet og bidrar til å redusere kostnadene samtidig.**

### **Spare papir**

- 1** Funksjonen for automatisk dupleksutskrift er for å skrive ut på begge sider av papiret automatisk uten å måtte vende papiret manuelt. Hvis maskinen er utstyrt med funksjonen for automatisk dupleksutskrift, kan du konfigurere utskriftsinnstillingene på datamaskinen for å skrive ut på begge sider automatisk. Bruk denne maskinens funksjon for automatisk dupleksutskrift så ofte som mulig.
- 2** Ved å skrive ut på resirkulert papir og tynt 64 g/m<sup>2</sup> papir som oppfyller standarden EN12281:2002 og lignende kvalitetsstandarder, kan du redusere innvirkningen på miljøet.

## **Spare energi**

ENERGY STAR®-programmet er et frivillig program for å fremme utviklingen og kjøp av energieffektive modeller, noe som bidrar til å redusere innvirkningen på miljøet. Produkter som oppfyller de strenge kravene til ENERGY STAR-programmet med tanke på både miljø og strømforbruk, kan være merket med ENERGY STAR-logoen hvis de er registrert i et ENERGY STAR-program.

## **Spesielle bestemmelser for telekommunikasjonsutstyr**

Denne delen inneholder spesielle bestemmelser angående produkter som inneholder det analoge fakskortet:

LEX-M03-002

## **Samsvar med EU-direktiver**

Dette produktet er i samsvar med krav til beskyttelse i EU-direktivene 2014/30/EU, 2014/35/EU og 2011/65/EU som endret av (EU) 2015/863 om tilnærming og harmonisering av lovgivningen til medlemslandene i forbindelse med elektromagnetisk kompatibilitet, sikkerhet for elektronisk utstyr utformet for bruk innen bestemte spenningsgrenser og om begrensningene for bruk av visse farlige stoffer i elektrisk og elektronisk utstyr.

Dette produktet tilfredsstiller klasse A-grensene i EN 55032 og sikkerhetskravene i EN 62368-1.

## **Radiointerferens**

### **Advarsel**

Dette er et produkt som er i samsvar med utslippskravene i EN 55032 klasse A og immunitetskravene i EN 55035. Dette produktet er ikke beregnet på bruk i boliger / private husholdningsmiljøer.

Dette er et klasse A-produkt. I privatboliger kan dette produktet forårsake radiointerferens. I slike tilfeller må brukeren selv forsøke å løse problemene.

# Indeks

## A

- adapterplugg 31
- ADM-hentevalse
  - bytte 217
  - rengjøre 229
- ADM-registrering
  - justere 291
- ADM-valser
  - bytte 217
  - rengjøre 229
- administrere skjermbeskytter 23
- Adressebok
  - bruke 24
- AirPrint
  - bruke 83
- aktivere forstørrelsesmodus 27
- aktivere oppleste passord 27
- aktivere PIN-koder 27
- aktivere taleveiledning 25
- aktivere USB-porten 262
- aktivere Wi-Fi Direct 79
- analog faks
  - konfigurere 28
- angi papirstørrelse 41
  - Flere universelle størrelser 41
- angi papirtype 41
- angi universal papirstørrelse 41
- avbryte en utskriftsjobb 87
- avkuttete bilder på utskrift 248
- avkuttet tekst på utskrift 248

## B

- berørings skjerm
  - rengjøre 222
- bestille rekvisita
  - fargebildebehandlingssett 180
  - sort bildeenhet 180
  - vedlikeholdssett for fikseringsenhet 180
- bilder, kopiering 88
- blanke sider 237
- blokkere søppelfakser 94
- bokmerker
  - opprette 23
  - opprette mapper for 24
- brevpapir
  - kopiere på 89
  - velge 12

- bruke den automatiske dokumentmateren
  - kopiere 88
- bruke kontrollpanelet 10
- bruke skannerglassplaten
  - kopiere 88
- bruke startsidene 20
- bruke Vis tilpasning 23
- Bytt tonerkassett, feil region for skriveren 277
- bytte deler
  - ADM-hentevalse 217
  - ADM-valser 217
  - fikseringsenhet 205
  - hentevalse 208
  - skillebrakett 212
  - Skillevalse for automatisk arkmater 217
- bytte rekvisita
  - fargebildebehandlingssett 193
  - skannerens glassplate 214
  - sort bildeenhet 184
  - tonerkassett 181
  - toneropsamlingsflaske 203

## D

- datamaskin
  - koble til skriveren 79
- datamaskin, skanne til 96
- dato og klokkeslett
  - faksinnstillinger 33
- deaktivere feilen SMTP-server ikke konfigurert 280
- deaktivere taleveiledning 25
- deaktivere Wi-Fi-nettverket 80
- Defekt flash oppdaget 276
- delestatus
  - kontrollere 179
- dokumenter, skrive ut fra en datamaskin 83
- Dvalemodus
  - konfigurere 234
- dårlig kopikvalitet 287
- dårlig utskriftskvalitet på fakser 284

## E

- e-post
  - sende 91
- e-postfunksjon
  - konfigurere 33
- e-postserver
  - konfigurere 33
- e-postsnarvei
  - opprette 91
- e-postvarsling
  - konfigurere 179
- e-postleverandører 33
- egnedede papirstørrelser 13
- eksportere en konfigurasjonsfil
  - bruke Embedded Web Server 49
- endre bakgrunnen 23
- endre fargene på utskriftene 291
- endre oppløsning for faks 93
- erklæring om flyktig og ikke-flyktig minne 82
- Ethernet-kabel 19
- Ethernet-port 19

## F

- fabrikkoppsett
  - gjenopprette 82
- faks
  - holde 94
  - sende 92
  - videresende 94
- faks, planlegging 93
- faksdriver
  - installere 48
- fakse
  - angi dato og klokkeslett 33
  - bruke den automatiske dokumentmateren (ADM) 92
  - bruke skannerglassplaten 92
- fakslogg
  - skrive ut 94
- faksmottakersnarvei
  - opprette 93
- faksmørkhet
  - justere 94
- faksoppløsning
  - endre 93

- faksoppsett
  - land- eller regionspesifikt 31
  - standard telefonforbindelse 29
- faksserver, bruke
  - konfigurere faksfunksjonen 29
- fargebildebehandlingssett
  - bestille 180
  - bytte 193
- fargekorrigering 291
- fargekvalitet, feilsøking
  - utskriften har en uønsket fargetone 293
- farget bakgrunn på utskrift 240
- fastkjørt papir
  - unngå 263
- fastkjørte sider skrives ikke ut på nytt 280
- fastvare, oppdatering 49
- fastvarekort 50
- Feilen SMTP-server ikke konfigurert
  - deaktivere 280
- feilplasserte marger 241
- feilsøking
  - Feilen SMTP-server ikke konfigurert 280
  - kan ikke koble skriveren til Wi-Fi 275
  - kan ikke åpne Embedded Web Server 274
  - skriveren svarer ikke 261
  - vanlige spørsmål om fargeutskrift 292
- feilsøking av e-post
  - kan ikke sende e-post 281
- feilsøking av tilleggsutstyr for skriver
  - kan ikke registrere internt tilleggsutstyr 276
- feilsøking for faks
  - dårlig utskriftskvalitet 284
  - kan ikke sende eller motta fakser med analog faks 282
  - kan ikke sende fakser med analog faks 283
  - kan ikke sende faksforsiden fra datamaskinen 284
  - kan sende, men ikke motta fakser med analog faks 283
  - manglende informasjon på faksforsiden 284
  - oppringer-ID vises ikke 281
- feilsøking, e-post
  - kan ikke sende e-post 281
- feilsøking, faks
  - dårlig utskriftskvalitet 284
  - kan ikke sende eller motta fakser med analog faks 282
  - kan ikke sende fakser med analog faks 283
  - kan ikke sende faksforsiden fra datamaskinen 284
  - kan sende, men ikke motta fakser med analog faks 283
  - manglende informasjon på faksforsiden 284
  - oppringer-ID vises ikke 281
- feilsøking, fargekvalitet
  - utskriften har en uønsket fargetone 293
- feilsøking, kopiering
  - dårlig kopikvalitet 287
  - skanneren svarer ikke 290
  - ufullstendige kopier av dokumenter eller foto 287
- feilsøking, skanne
  - dårlig kopikvalitet 287
  - kan ikke skanne til en datamaskin 285
  - kan ikke skanne til en nettverksmappe 286
  - skannejobben ble ikke fullført 289
  - skanneren svarer ikke 290
  - skannerenheten kan ikke lukkes 289
  - ufullstendige kopier av dokumenter eller foto 287
  - ujevn tekst ved skanning fra den automatiske dokumentmateren 288
  - ujevnt bilde ved skanning fra den automatiske dokumentmateren 288
  - vertikale mørke striper på utskriften når du skanner fra den automatiske dokumentmateren 288
- feilsøking, tilleggsutstyr for skriver
  - kan ikke registrere internt tilleggsutstyr 276
- feilsøking, utskrift
  - fastkjørte sider skrives ikke ut på nytt 280
  - feilplasserte marger 241
  - jobben skrives ut fra feil skuff 258
  - jobben skrives ut på feil papir 258
  - konfidensielle jobber og andre holdte jobber skrives ikke ut 257
  - konvolutten limes igjen ved utskrift 278
  - lang tid på å skrive ut 259
  - papiret kjører seg ofte fast 279
  - sortert utskrift fungerer ikke 278
  - utskriftsjobber skrives ikke ut 256
- feilsøking, utskriftskvalitet
  - avkuttet tekst eller bilder 248
  - bilder med heldekkende farge eller svarte bilder 248
  - blanke sider 237
  - flekkete utskrift og prikker 245
  - gjentakende utskriftsfeil 255
  - grå eller farget bakgrunn 240
  - hvite sider 237
  - loddrette hvite striper 254
  - lys utskrift 242
  - manglende farger 244
  - mørk utskrift 238
  - papiret krøller seg 246
  - skjev utskrift 247
  - skråstilt utskrift 247
  - skyggebilder vises på utskriftene 239
  - toneren sverter lett av 249
  - ujevn tetthet på utskriftene 250
  - vannrette hvite streker 253
  - vannrette mørke streker 251
  - vertikale mørke striper på utskriftene 252
- fikseringsenhet
  - bytte 205
- filtyper
  - som støttes 85
- filtyper som støttes 85
- finne fastkjørt utskriftsmateriale 264
- finne sikkerhetssporet 81
- finne skriverens serienummer 9

fjerne fastkjørt papir  
  bak deksel A 268  
  i den automatiske dokumentmateren 267  
  i dupleksområdet 268  
  i flerbruksmateren 267  
  i området ved fikseringsenheten 268  
  i skuffer 266  
  i standard utskuff 268

fjerne papirstopp  
  bak deksel A 268  
  i dupleksområdet 268  
  i området ved fikseringsenheten 268

flash-enheter  
  som støttes 85

flash-minneenhet  
  skanne til 98  
  skrive ut fra 84

flekkete utskrift og prikker 245

flerbruksmater  
  legge i 45

Flere universelle størrelser  
  aktivere 41

flyktig minne 82  
  slette 81

flytte skriveren 18, 234

forminske en kopistørrelse 89

forskjellige papirstørrelser, kopiering 88

forstørre en kopistørrelse 89

Forstørrelsesmodus  
  aktivere 27

fortrykte skjemaer  
  velge 12

FTP-adresse  
  opprette snarvei 97

FTP-server, skanne til  
  bruke kontrollpanelet 97

fuktighet rundt skriveren 297

## G

gjenta utskriftsjobber 85  
gjentakende utskriftsfeil 255  
grå bakgrunn på utskrift 240

## H

harddisk  
  slette 81

heldekkende farge 248

hentevalse  
  bytte 208

hentevalse i flerbruksmateren  
  rengjøre 227

hentevalshjul  
  rengjøre 225

holde fakser 94

holdte dokumenter skrives ikke ut 257

holdte jobber  
  angi utløpstid 85  
  skrive ut 86

Hvilemodus  
  konfigurere 234

hvite sider 237

## I

Ikke nok ledig flash-minne til ressursene 276

ikke-flyktig minne 82  
  slette 81

ikoner på startbildet  
  vise 21

importere en konfigurasjonsfil  
  bruke Embedded Web Server 49

indikatorlampe  
  forstå statusen 10

informasjon om rekvisita  
  konfigurere 179

innstillinger for fakshøytaler  
  konfigurere 33

installere alternativer  
  skriverharddisk 60

installere den praktiske stifteenheten 63

installere faksdriveren 48

installere internt tilleggsutstyr  
  intelligent lagringsstasjon 52  
  Trusted Platform Module 56

Installere skriverdriveren 47

installere  
  skriverprogramvaren 47

installere skuffer 51

installere trådløs utskriftsserver 69, 75

intelligent lagringsstasjon 82  
  installere 52  
  slette 81

internt tilleggsutstyr 50

internt tilleggsutstyr, legge til skriverdriver 50

## J

jobben skrives ut fra feil skuff 258

jobben skrives ut på feil papir 258

justere  
  skannerregistrering 290

justere ADM-registreringen 291

justere faksmørkheten 94

justere lysstyrken  
  på skjermen 234

justere standardvolum  
  hodetelefon 27  
  høytaler 27

justere talehastigheten  
  Taleveiledning 27

justere tonermørkhet 87

## K

kan ikke koble skriveren til Wi-Fi 275

kan ikke lese flash-enhet  
  feilsøking, utskrift 262

kan ikke motta fakser med analog faks 283

kan ikke registrere internt tilleggsutstyr 276

kan ikke sende e-post 281

kan ikke sende eller motta fakser med analog faks 282

kan ikke sende faksforsiden fra datamaskinen 284

kan ikke skanne til en datamaskin 285

kan ikke skanne til en nettverksmappe 286

kan ikke åpne Embedded Web Server 274

kartong  
  legge i 45

katalogliste  
  skrive ut 87

kjøre en lysbilde fremvisning 23

koble en datamaskin til skriveren 79

koble fra skuffer 47

koble sammen skuffer 47

koble skriver til tjeneste for bestemt ringemønster 33

koble til et trådløst nettverk  
  bruke PIN-metoden 78

- bruke trykknappmetoden 78
- koble til kabler 19
- koble til mobilenhet
  - til skriver 79
- koble til skriveren
  - til et trådløst nettverk 77
- konfidensielle dokumenter skrives ikke ut 257
- konfidensielle utskriftsjobber
  - konfigurere 85
  - skrive ut 86
- konfigurere
  - analog faks 28
- konfigurere
  - e-postserverinnstillingene 33
- konfigurere faks
  - land- eller regionspesifikt 31
  - standard telefonforbindelse 29
- konfigurere faksfunksjonen ved å bruke faksserver 29
- konfigurere innstillinger for fakshøytaler 33
- konfigurere sommertid 33
- konfigurere varsler for rekvisita 179
- konfigurere Wi-Fi Direct 78
- kontakt for strømledning 19
- kontakte forhandleren 293
- kontrollere status for deler og rekvisita 179
- kontrollere utskriftsjobber 85
- kontrollpanel
  - bruke 10
- konvolutten limes igjen ved utskrift 278
- konvolutter
  - legge i 45
- kopiere 88
  - bruke den automatiske dokumentmateren (ADM) 88
  - bruke skannerglassplaten 88
  - fotografier 88
  - på begge sider av papiret 89
  - på brevpapir 89
- kopiere flere sider
  - på ett enkelt ark 90
- kopiere forskjellige papirstørrelser 88
- kopiere fra
  - velge skuff 88
- kopiere kort 90

- kopiering, feilsøking
  - dårlig kopikvalitet 287
  - skanneren svarer ikke 290
  - skannerenheten kan ikke lukkes 289
  - ufullstendige kopier av dokumenter eller foto 287
- Kortkopi 90
- konfigurere 22

## L

- lagre utskriftsjobber 85
- lagringsstasjon
  - slette 81
- lagringsstasjon for harddisk 82
- lang tid på å skrive ut 259
- legge i
  - flerbruksmater 45
  - kartong 45
  - konvolutter 45
- legge i skuffer 41
- legge skilleark mellom kopiene kopiere 89
- legge til apper på startskjermen 21
- legge til en snarvei kopier 90
- legge til internt tilleggsutstyr skriverdriver 50
- legge til kontakter 24
- legge til kontaktgrupper 24
- legge til skrivere på en datamaskin 48
- legge til snarvei e-post 91
- faksmottaker 93
- FTP-adresse 97
- legge til tilleggsmaskinvare skriverdriver 50
- loddrette hvite striper 254
- lys utskrift 242
- lysstyrke på skjerm justere 234

## M

- manglende farger 244
- manglende informasjon på faksforsiden 284
- manuell fargekorrigering 291
- MarkNet N8370 trådløs utskriftsserver 69

- MarkNet N8372 trådløs utskriftsserver 75
- meny
  - 802.1x 166
  - Anonym datasamling 108
  - Begrens tilgang til eksternt nettverk 169
  - Behandle tillatelser 170
  - Bilde 123
  - Diskkryptering 175
  - Diverse 176
  - E-postoppsett 143
  - Egendefinerte skannestørrelser 125
  - Eksternt kontrollpanel 103
  - Enhet 177
  - Ethernet 161
  - Faks 178
  - Faksmodus 129
  - Faksoppsett 129
  - Feilsøking 178
  - Gjenopprett
    - standardinnstillinger 109
  - HTTP-/FTP-innstillinger 167
  - Innstillinger 101
  - IPSec 165
  - Jobbstatistikk 119
  - Konfigureringsmeny 109
  - Kopistandardverdier 126
  - Kvalitet 118
  - Layout 115
  - Lokale kontoer 171
  - LPD-konfigurasjon 167
  - Løsninger LDAP-innstillinger 176
  - Menyinnstillingsside 177
  - Nettv. 178
  - Nettverksoversikt 158
  - Om denne skriveren 115
  - Oppsett 117
  - Oppsett av faksserver 140
  - Oppsett for konfidensiell utskrift 175
  - Papirtyper 125
  - PCL 121
  - PDF 120
  - Planlegg USB-enheter 172
  - PostScript 121
  - Påloggingsbegrensninger 174
  - Sikkerhetskontrolllogg 172
  - Skann til flash-stasjon 153
  - Skriv ut fra flash-stasjon 156



Skrive ut 177  
 Skuffkonfigurering 123  
 Slett midlertidige datafiler 176  
 Sletting – feil 114  
 Snarveier 178  
 SNMP 164  
 Standard  
   påloggingsmetoder 171  
 Standardinnstillinger for e-post 144  
 Standardinnstillinger for FTP 149  
 Strømadministrasjon 107  
 TCP/IP 162  
 ThinPrint 168  
 Tilgjengelighet 108  
 Tilpassing av startskjerm 114  
 Trådløs 159  
 Universaloppsett 124  
 USB 168  
 Varsler 103  
 Webkoblingoppsett 149  
 Wi-Fi Direct 161  
 Øko-modus 102  
 Menyinnstillingsside  
   skrive ut 178  
 merknader 294, 298, 299  
 miljøinnstillinger 234  
 mobilenhet  
   koble til skriver 79  
   skrive ut fra 83, 84  
 mottatte fakser  
   holde 94  
 mørk utskrift 238  
 mørke loddrette striper på utskrifter 252

## N

navigere på skjermen  
   bruke bevegelser 26  
 navigere på skjermen ved hjelp  
 bevegelser 26  
 nettverksmappe  
   opprette en snarvei 97  
 nettverksoppsettside  
   skrive ut 80

## O

oppbevare papir 12  
 oppdatere fastvare 49

oppleste passord  
   aktivere 27  
 opprette bokmerker 23  
 opprette e-postvarslinger 179  
 opprette en snarvei  
   kopier 90  
   nettverksmappe 97  
 opprette mapper  
   for bokmerker 24  
 opprette snarvei  
   e-post 91  
   faksmottaker 93  
   FTP-adresse 97  
 opprette snarveier 22  
 oppringer-ID vises ikke 281  
 originaldelar og  
 originalrekvisita 180

## P

papir  
   brevpapir 12  
   fortrykte skjemaer 12  
   uegnet 12  
   Universalpapir, innstilling 41  
   velge 11  
 papiregenskaper 11  
 papiret kjører seg ofte fast 279  
 papirstopp  
   bak deksel A 268  
   i den automatiske  
     dokumentmateren 267  
   i dupleksområdet 268  
   i flerbruksmateren 267  
   i området ved  
     fikseringsenheten 268  
   i skuffer 266  
   i standard utskuff 268  
   unngå 263  
 papirstoppområder  
   plassere 264  
 papirstørrelse  
   justere 41  
 papirstørrelser  
   som støttes 13  
 papirtype  
   justere 41  
 papirtyper  
   som støttes 16  
 papirtyper som støttes 16  
 papirvekt  
   som støttes 17

PIN-koder  
   aktivere 27  
 planlegge en faks 93  
 plassere skilleark 87  
 praktisk stifteenhet  
   installere 63  
   rød indikatorlampe 277  
 prikker på utskrevne sider 245  
 problem med skannekvalitet 288

## R

rapporter  
   skriverbruk 180  
   skriverstatus 180  
 redigere kontakter 24  
 reklamefakser  
   blokkere 94  
 rekvisita  
   ta vare på 234  
 rekvisitaforbrukstellers  
   tilbakestille 222  
 rekvisitastatus  
   kontrollere 179  
 rengjør ADM-hentevalsen 229  
 rengjør ADM-skillevalsen 229  
 rengjør ADM-valsene 229  
 rengjør hentevalse i  
 flerbruksmateren 227  
 rengjøre  
   hentevalshjul 225  
   innsiden av skriveren 222  
   utsiden av skriveren 222  
 rengjøre berøringsskjermen 222  
 rengjøre skanneren 223  
 Rengjøre skanneren 178  
 rengjøre skriveren 222  
 retningslinjer for papir 11  
 RJ-11-adapter 31  
 rød indikatorlampe  
   på den praktiske  
   stifteenheten 277

## S

Scan Center  
   konfigurere 21  
 sende e-post 91  
   bruke den automatiske  
   dokumentmateren (ADM) 91  
   bruke skannerglassplaten 91  
 sende faks 92

- serienummer, skriver
  - finne 9
- sikkerhetsinformasjon 7, 8
- sikkerhetsspor
  - plassere 81
- sikrer skriverdata 82
- skanne
  - bruke den automatiske dokumentmateren (ADM) 96
  - bruke skannerglassplaten 96
  - til datamaskin 96
  - til en FTP-server 97
  - til flash-enhet 98
- skanne fra automatisk dokumentmater
  - ujevn tekst 288
  - ujevnt bilde 288
- skanne til en FTP-server
  - bruke kontrollpanelet 97
- skanne til en nettverksmappe 97
- skanne, feilsøking
  - dårlig kopikvalitet 287
  - kan ikke skanne til en datamaskin 285
  - kan ikke skanne til en nettverksmappe 286
  - skanneren svarer ikke 290
  - skanning gjør at maskinen krasjer 290
  - skanning tar for lang tid 290
  - ufullstendige kopier av dokumenter eller foto 287
  - ujevn tekst ved skanning fra den automatiske dokumentmateren 288
  - ujevnt bilde ved skanning fra den automatiske dokumentmateren 288
  - vertikale mørke striper på utskriften når du skanner fra den automatiske dokumentmateren 288
- skannejobben ble ikke fullført 289
- skanner
  - rengjøre 223
- skannerenheten kan ikke lukkes 289
- skannerens glassplate
  - bytte 214
- skillark
  - plassere 87
- skillebrakett
  - bytte 212
- Skillevalse for automatisk arkmater
  - bytte 217
  - rengjøre 229
- skjermtastatur
  - bruke 26
- Skjermtilpasning
  - bruke 23
- skjev utskrift 247
- skriftprøveliste
  - skrive ut 87
- Skriv ut testside 178
- skrive ut
  - bruke Wi-Fi Direct 84
  - fra en datamaskin 83
  - fra en flash-enhet 84
  - fra en mobilenhet 83, 84
  - holdte jobber 86
  - katalogliste 87
  - konfidensielle utskriftsjobber 86
  - Menyinnstillingsside 178
  - nettverksoppsettside 80
  - skriftprøveliste 87
- skrive ut en fakslogg 94
- skrive ut fra en datamaskin 83
- skrive ut katalogliste 87
- skrive ut liste med skrifteksempler 87
- skrive ut nettverksoppsettside 80
- skriver
  - minimumsklarering 18
  - transportere 235
  - velger en plassering for 18
- skriverdriver
  - installere 47
  - tilleggsmaskinvare, legge til 50
- skriveren svarer ikke 261
- skriverforhandler 293
- skriverharddisk
  - installere 60
- skriverinnstillinger
  - gjenopprette standardinnstillinger 82
- skriverkonfigurasjoner 9
- skrivermeldinger
  - Bytt tonerkassett, feil region for skriveren 277
  - Defekt flash oppdaget 276
- Ikke nok ledig flash-minne til ressursene 276
- skrivermenyer 100, 178
- skriverminne
  - slette 81
- skriverporter 19
- skriverprogramvare
  - installere 47
- skriverstatus 10
- skråstilt utskrift 247
- skuffer
  - frakobling 47
  - installere 51
  - legge i 41
  - sammenkobling 47
- skuffkobling fungerer ikke 279
- skyggebilder på utskriftene 239
- slette
  - skriverminne 81
  - slette kontakter 24
  - slette kontaktgrupper 24
  - slette lagringsstasjon for skriver 81
  - slette skriverminne 82
- SMB
  - skanne 97
- SMTP-innstillinger
  - konfigurere 33
- snarvei
  - E-post 22
  - Faks 22
  - FTP 22
  - Kopier 22
- snarvei, opprette
  - e-post 91
  - faksmottaker 93
  - FTP-adresse 97
- snarvei, opprette en kopier 90
- snarveier
  - opprette 22
- sommertid
  - konfigurere 33
- sort bildeenhet
  - bestille 180
  - bytte 184
- sorte bilder 248
- sortere flere kopier 89
- sortere kopier 89
- sortert utskrift fungerer ikke 278
- spare papir 90
- spare toner 90

standard hodetelefonvolum  
justere 27

standard høyttalervolum  
justere 27

startbilde  
bruke 20  
tilpasse 21

startbildeikoner  
vise 21

stiftestopp, fjerne  
i flerbruksmateren 267  
i standard utskuff 268

strømsparingsmoduser  
konfigurere 234

strålingsmerknader 294

støttede flash-stasjoner 85

støttede papirveker 17

støynivåer 294

**T**

ta vare på rekvisita 234

Talehastighet for taleveiledning  
justere 27

Taleveiledning  
aktivere 25  
deaktivere 25  
talehastighet 27

telefonsvarer  
konfigurere 29

temperatur rundt skriveren 297

tilbakestille  
rekvisitabrukstallere 222

tilbakestille  
vedlikeholdstalleren 221

tilgjengelig internt

tilleggsutstyr 50

tilleggsmaskinvare  
skuffer 51

tilleggsmaskinvare, legge til  
skriverdriver 50

tilleggsutstyr  
fastvarekort 50

tilordne skriveren til et  
ringemønster 33

tilpasse skjermen 23

teneste for bestemt  
ringemønster, faks  
aktivere 33

toneren sverter lett av 249

tonerkassett  
bytte 181

tonermørkhet  
justere 87

toneropsamlingsflaske  
bytte 203

tosidig kopiering 89

transportere skriveren 235

Trusted Platform Module  
installere 56

trådløs nettverkstilgang 77

trådløs utskriftsserver  
installere 69, 75

trådløst nettverk  
koble skriveren til 77

**U**

ufullstendige kopier av  
dokumenter eller foto 287

ujevn tekst  
skanne fra den automatiske  
dokumentmateren 288

ujevn tetthet på utskriftene 250

ujevnt bilde  
skanne fra den automatiske  
dokumentmateren 288

Universalpapir, størrelse  
justere 41

unngå papirstopp 263

USB-kabel 19

USB-port 19  
aktivere 262

utskrift, feilsøking  
fastkjørte sider skrives ikke ut  
på nytt 280

feilplasserte marger 241

jobben skrives ut fra feil  
skuff 258

jobben skrives ut på feil  
papir 258

kan ikke lese flash-enhet 262

konfidensielle jobber og andre  
holdte jobber skrives ikke  
ut 257

konvolutten limes igjen ved  
utskrift 278

lang tid på å skrive ut 259

papiret kjører seg ofte fast 279

skuffkobling fungerer ikke 279

sortert utskrift fungerer  
ikke 278

utskriftsjobber skrives ikke  
ut 256

utskriften har en uønsket  
fargetone 293

utskriftsjobb  
avbryte 87

utskriftsjobber skrives ikke  
ut 256

utskriftskvalitet, feilsøking  
avkuttet tekst eller bilder 248

bilder med heldekkende farge  
eller svarte bilder 248

blanke sider 237

flekkete utskrift og prikker 245

gjentakende utskriftsfeil 255

grå eller farget bakgrunn 240

hvite sider 237

loddrette hvite striper 254

lys utskrift 242

manglende farger 244

mørk utskrift 238

papiret krøller seg 246

skjev utskrift 247

skråstilt utskrift 247

skyggebilder vises på  
utskriftene 239

toneren sverter lett av 249

ujevn tetthet på utskriftene 250

vannrette hvite streker 253

vannrette mørke streker 251

vertikale mørke striper på  
utskriftene 252

**V**

vanlige spørsmål om  
fargeutskrift 292

vannrette hvite streker 253

vannrette mørke streker 251

vedlikeholdssett for  
fikseringsenhet  
bestille 180

vedlikeholdstallere  
tilbakestille 221

velger plassering  
for skriveren 18

vertikale mørke striper på  
utskriften når du skanner fra den  
automatiske  
dokumentmateren 288

videresende faks 94

vise apper på startskjermen 21

vise rapporter 180

**W**

Wi-Fi Direct

aktivere 79

konfigurere 78

skrive ut fra en mobil enhet 84

Wi-Fi Protected Setup

konfigurere 78

Wi-Fi-nettverk

deaktivere 80