

SHARP®

SISTEM MULTIFUNCȚIONAL DIGITAL

MODEL: MX-M2651 MX-M4071
MX-M3051 MX-M4071S
MX-M3071 MX-M5051
MX-M3071S MX-M5071
MX-M3551 MX-M5071S
MX-M3571 MX-M6051
MX-M3571S MX-M6071
MX-M4051 MX-M6071S

Manual de inițiere rapidă



ÎNAINTE DE A UTILIZA ECHIPAMENTUL



Funcții ale echipamentului și proceduri pentru amplasarea originalelor și încărcarea hârtiei



COPIATOR

Utilizarea funcției de copiere



IMPRIMANTĂ

Utilizarea funcției de tipărire



FAX

Utilizarea funcției fax



SCANER

Utilizarea funcției de scanare



ARHIVAREA DOCUMENTELOR

Stocarea activităților ca fișiere pe hard disk drive



MOD SETARE

Configurarea setărilor pentru a facilita utilizarea echipamentului

MANUALE DE UTILIZARE ȘI MODUL DE UTILIZARE AL ACESTORA

Ghid de Start



Acest manual explică procedurile de bază pentru utilizarea echipamentului, atenționări pentru utilizarea în siguranță a acestuia și informații pentru administrator. Citiți acest manual înainte de a utiliza echipamentul.

Pentru informații detaliate despre procedurile de operare și depanare, consultați manualele în format PDF.

Ghid de utilizare (afișat pe panoul tactil)

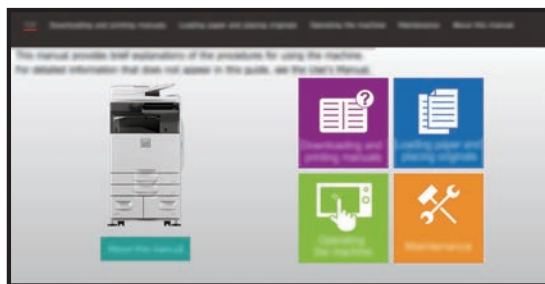

Acest ghid apare atunci când atingeți pictograma  de pe panoul tactil al echipamentului. Ghidul explică procedurile de bază pentru operarea echipamentului. În plus, manualele pot fi tipărite. ([pagina 3](#)) Pentru a tipări un manual, consultați "[CUM SĂ TIPĂRIȚI UN MANUAL \(pagina 4\)](#)".

* În cazul modelelor MX-M2651/MX-M3051/MX-M3551/MX-M4051/MX-M5051/MX-M6051, este nevoie de kitul de extensie PS3.

Manualul utilizatorului

În "Manual de utilizare" sunt furnizate explicații detaliate ale funcțiilor care pot fi utilizate pe echipament. Manualul utilizatorului poate fi descărcat de pe paginile web ale echipamentului.

Descărcați manualul utilizatorului de pe paginile web ale echipamentului.

Pentru procedura de descărcare, consultați "[DESCĂRCAREA GHIDULUI DE UTILIZARE \(pagina 6\)](#)".



Alte manuale

La fel ca "Manual de utilizare", unele manuale pot fi descărcate de pe website-ul nostru și vizualizate pe computerul dumneavoastră.

Tipurile manualelor pot fi actualizate. Pentru informații suplimentare, consultați website-ul nostru.

Ghid AirPrint

Acest ghid explică utilizarea AirPrint.

(Se poate utiliza cu MX-M2651/MX-M3051/MX-M3071/MX-M3551/MX-M3571/MX-M4051/MX-M4071/MX-M5051/MX-M5071/MX-M6051/MX-M6071)

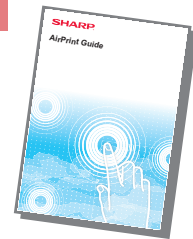

Manual de utilizare (Înregistrarea agendei)*

Acest manual explică modul de înregistrare, editare și ștergere a agendei.



Ghidul de configurare software*

Acest ghid explică modul de instalare a software-ului și configurare a setărilor pentru utilizarea echipamentului ca imprimantă sau scanner.



Identificarea și rezolvarea problemelor*

Acest manual oferă răspunsuri la întrebări frecvente privind funcționarea echipamentului în fiecare mod.



Manual de inițiere rapidă*

Acest ghid are rolul de a vă iniția în utilizarea funcțiilor de bază și convenabile ale echipamentului.



Manual de utilizare (Setări pagină web)*

Acest ghid explică procedurile pentru configurarea setărilor echipamentului de la computerul dumneavoastră utilizând funcția de setări pagină web integrată în echipament.



Manual de utilizare (Operarea panoului tactil)

Acest manual explică modul de operare a panoului tactil și particularizarea interfeței utilizatorului.



Ghid Declanșare tipărire

Acest ghid explică modul de utilizare a funcției de declanșare imprimare. Dacă dețineți mai multe imprimante multifuncționale (MFP) care acceptă funcția de declanșare imprimare în aceeași rețea, puteți accesa și tipări datele salvate pe o imprimantă (MFP) de la orice altă imprimantă multifuncțională (MFP).



Ghid de conectare în Cloud

Acest ghid explică modul de conectare a aparatului la un serviciu Cloud prin Internet, acest lucru permițându-vă să încărcați date scanate și să tipăriți date stocate în Cloud.



* Aceste manuale pot fi tipărite urmând instrucțiunile din Ghid de operare.

CUM SĂ TIPĂRIȚI UN MANUAL

1



Apăsați tasta [Ecran principal].

Apare ecranul principal.

2

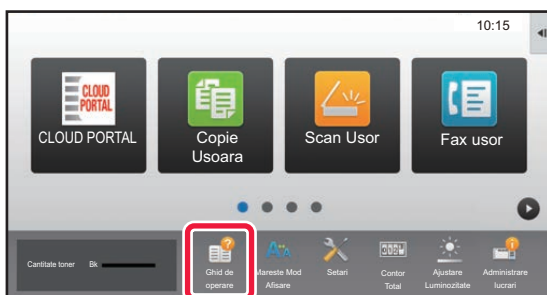

Atingeți tasta [Ghid de operare].

3



Setați pe un panou tactil.

(1) Atingeți tasta [Descărcarea și imprimarea manualelor].



(2) Atingeți tasta [Manuale care pot fi tipărite].

(3) Atingeți scurt pictograma manualului.

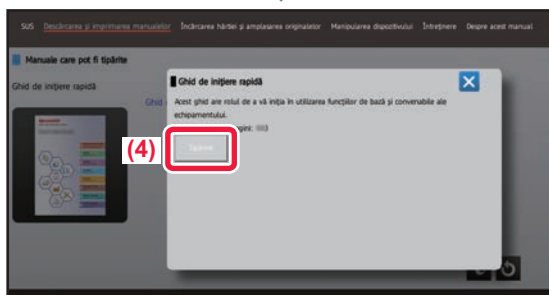

(4) Atingeți [Tipărire].

Apare ecranul Setări tipărire. Selectați setările și apăsați scurt tasta [Start] pentru a începe tipărirea. Când este selectată o limbă alta decât limba afișată în pasul 2 din [DESCĂRCAREA GHIDULUI DE UTILIZARE \(pagina 6\)](#) în limbile de afișare de pe panoul tactil și [Ghid de operare] este apăsat, poate apărea limba engleză. Pentru a schimba limba afișată pe panoul tactil, consultați Manualul utilizatorului.

ACCESAREA SERVERULUI WEB AL ECHIPAMENTULUI

Când echipamentul este conectat la o rețea, serverul web încorporat al echipamentului poate fi accesat de pe un browser web de pe computerul dumneavoastră.

DESCHIDEREA PAGINILOR WEB

1

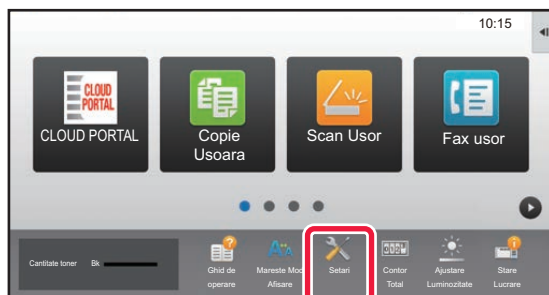

Atingeți tasta [Setari] (Setări).

2

Atingeți [Stare] (Stare) → [Stare rețea] (Stare rețea) din meniu.

3

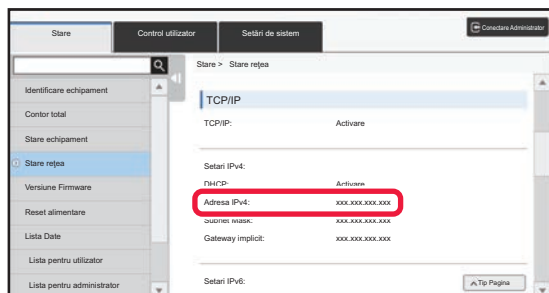

Derulați ecranul în jos și bifați "Adresa IPv4" (Adresă IPv4) în IPv4 Settings (Setări IPv4) din (TCP/IP).

4



Accesați serverul web al echipamentului pentru a deschide paginile web.

Porniți browser-ul Web al unui computer care este conectat la aceeași rețea ca echipamentul și introduceți adresa IP a echipamentului.

Browsere Web recomandate

Internet Explorer: 11 sau mai recent (Windows®)

Microsoft Edge (Windows®), Firefox (Windows®),

Safari (macOS®), Chrome (Windows®):

ultima versiune sau versiunea majoră imediat anterioară

Va fi afișată pagina web:

Setările echipamentului ar putea necesita autentificarea utilizatorului pentru deschiderea paginii web. Vă rugăm să solicitați de la administratorul echipamentului parola necesară pentru autentificarea utilizatorului.

DESCĂRCAREA GHIDULUI DE UTILIZARE

Ghidul de operare, care este un manual mai detaliat, poate fi descărcat de pe paginile web ale echipamentului.

1

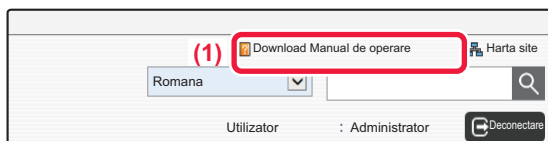

Faceți clic pe [Download Manual de operare] în meniul paginii web.

2

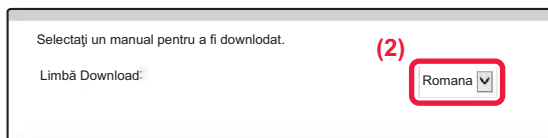

Selectați limba dorită.

Doar limbile afișate sunt acceptate.

3

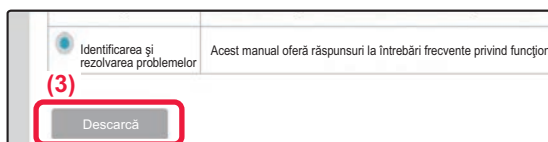

Selectați manualul pe care doriți să-l descărcați și faceți clic pe butonul [Descarcă].

DIFERENȚE ÎNTRE MODELE

Ghidul de față explică modelele indicate mai jos. Există diferențe în ce privește echipamentul standard și funcțiile modelelor. Explicațiile operațiilor comune tuturor modelelor pornesc de la premisa că MX-M6071 este utilizată cu un sertar pentru coli de hârtie instalat.

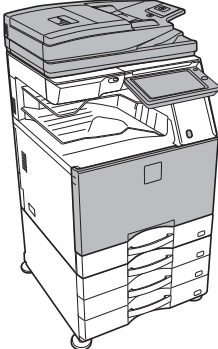
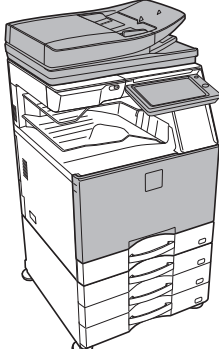
Model	MX-M3071 MX-M3071S MX-M3571 MX-M3571S MX-M4071 MX-M4071S MX-M5071 MX-M5071S MX-M6071 MX-M6071S	MX-M2651 MX-M3051 MX-M3551 MX-M4051 MX-M5051 MX-M6051
Aspect		
Alimentatorul automat de documente	Alimentator automat de documente dublă-față cu o singură trecere (DSPF)	Alimentator automat de documente cu o singură trecere cu inversare (RSPF)
Senzor de mișcare	Da	Nu
Zonă punct tactil NFC	Da	Nu
Dimensiune hard disk	500GB	
Dimensiune panou tactil	10 inch	
Tipărire directă a unor fișiere Office	Standard	Opțional
Compact PDF	Standard	Opțional
Setări de scanare automată (MOD SIMPLU)	Da	Da*

* Anumite funcții pot fi opționale.

CUPRINS

MANUALE DE UTILIZARE ȘI MODUL DE UTILIZARE AL ACESTORA	2
CUM SĂ TIPĂRIȚI UN MANUAL.....	4
ACCESAREA SERVERULUI WEB AL ECHIPAMENTULUI	5
DIFERENȚE ÎNTRE MODELE.....	7

ÎNAINTE DE A UTILIZA ECHIPAMENTUL

DENUMIRILE PIESELOR ȘI FUNCȚII	12
PORNIRE/OPRIRE ALIMENTARE	14
PANOUL DE OPERARE	15
SENZOR DE MIȘCARE.....	16
PLASAREA ORIGINALELOR.....	18
AJUSTAREA VOLUMULUI.....	19
ÎNCĂRCAREA HÂRTIEI	20
SALVAREA CONTACTELOR ÎN AGENDĂ	26
AUTENTIFICAREA UTILIZATORULUI.....	27
FUNCȚII CARE POT FI UTILIZATE PE ECHIPAMENT	28

COPIATOR

EFFECTUAREA COPIILOR.....	32
MOD DE COPIERE	34
COPIEREA PE HÂRTIE SPECIALĂ (Copiere utilizând tava manuală).....	35

IMPRIMANTĂ

IMPRIMAREA ÎNTR-UN MEDIU WINDOWS.....	38
TIPĂRIREA ÎNTR-UN MEDIU macOS	40
TIPĂRIREA DIRECTĂ A UNUI FIȘIER DE PE O MEMORIE USB.....	42

FAX

TRANSMITEREA UNUI FAX.....	44
MOD FAX.....	46

SCANER

FUNȚIE SCANER DE REȚEA.....	48
SCANAREA UNUI ORIGINAL.....	49
MODUL SCANER	51

ARHIVAREA DOCUMENTELOR

UTILIZĂRI ALE FUNCȚIEI DE ARHIVARE A DOCUMENTELOR.....	54
DOAR SALVARE A UNUI DOCUMENT (Scanare pe HDD)	55
TIPĂRIREA UNUI FIȘIER SALVAT	58

MOD SETARE

MOD SETARE	60
------------------	----



ÎNAINTE DE A UTILIZA ECHIPAMENTUL

Această secțiune oferă informații generale despre echipament, inclusiv denumiri și funcții ale componentelor echipamentului și dispozitivele sale periferice și procedurile pentru înlocuirea componentelor originale și încărcarea hârtiei.

▶ DENUMIRILE PIESELOR ȘI FUNCȚII	12
▶ PORNIRE/OPRIRE ALIMENTARE.....	14
▶ PANOUL DE OPERARE.....	15
▶ SENZOR DE MIȘCARE	16
▶ PLASAREA ORIGINALELOR	18
▶ AJUSTAREA VOLUMULUI	19
▶ ÎNCĂRCAREA HÂRTIEI	20
▶ SALVAREA CONTACTELOR ÎN AGENDĂ.....	26
▶ AUTENTIFICAREA UTILIZATORULUI	27
▶ FUNCȚII CARE POT FI UTILIZATE PE ECHIPAMENT.....	28



DENUMIRILE PIESELOR ȘI FUNCȚII

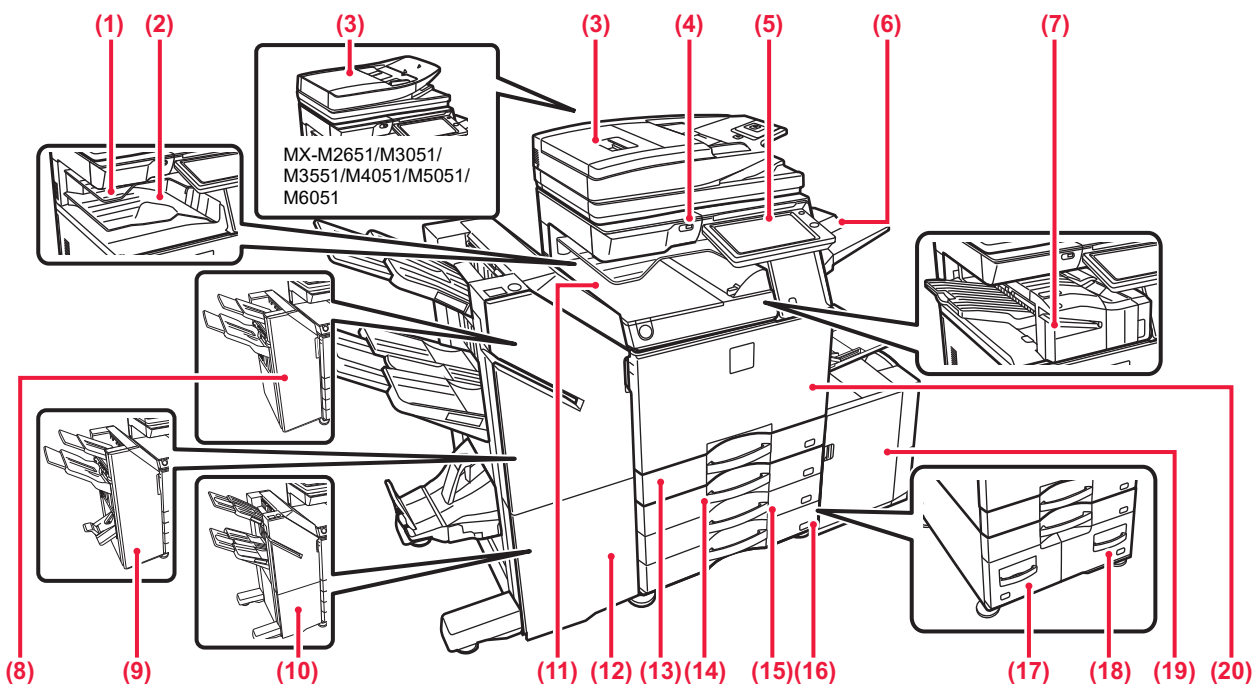

- (1) **Separator operații (tavă superioară)***
Faxurile primite și hârtiile tipărite sunt livrate în această tavă. De asemenea, puteți distribui job-uri către separatorul de job-uri (Tava centrală) atunci când este instalată o unitate cu releu.
- (2) **Tavă de ieșire***
Materialele de ieșire sunt livrate în această tavă.
- (3) **Alimentator automat de documente**
Acest dispozitiv alimentează hârtia automat și scanează originale cu mai multe coli. Originalele față-verso pot fi scanate automat. Pentru modelele MX-M3071/MX-M3071S/MX-M3571/MX-M3571S/MX-M4071/MX-M4071S/MX-M5071/MX-M5071S/MX-M6071/MX-M6071S, ambele fețe ale originalelor față-verso pot fi scanate automat în același timp.
▶ [UTILIZAREA ALIMENTĂTORULUI AUTOMAT DE DOCUMENTE \(pagina 18\)](#)
- (4) **Port USB (Tip A)**
Se folosește pentru a conecta dispozitive USB, cum ar fi dispozitivele de memorie USB, la echipament. Compatibil cu USB 2.0 (de mare viteză).
- (5) **Panoul de operare**
Pe acest panou se află butonul [Alimentare], butonul/indicatorul luminos [Economisire energie], indicatorul luminos de eroare, tasta [Ecran principal], indicatorul principal de alimentare, indicatorul de notificare date, indicatorul de comunicare și panoul tactil. Folosiți panoul tactil pentru a opera aceste funcții.
▶ [PĂNOUL DE OPERARE \(pagina 15\)](#)
- (6) **Unitatea tăvii de ieșire (tavă dreapta)***
Setați astfel încât hârtia să fie evacuată în această tavă, după necesități.
- (7) **Finisor interior***
Se folosește pentru a capsă hârtia. Se poate instala și un modul de perforare opțional în cazul în care se dorește perforarea colilor tipărite. De asemenea, puteți efectua manual capsarea.
- (8) **Unitate de finisare***
Se folosește pentru a capsă hârtia. Se poate instala și un modul de perforare opțional în cazul în care se dorește perforarea colilor tipărite.
- (9) **Dispozitiv de legare cu capse***
Se folosește pentru a capsă și împături hârtia. Se poate instala și un modul de perforare opțional în cazul în care se dorește perforarea colilor tipărite.
- (10) **Unitate de finisare (Tava mare capacitate)***
Se folosește pentru a capsă hârtia. Se poate instala și un modul de perforare opțional în cazul în care se dorește perforarea colilor tipărite. De asemenea, puteți efectua manual capsarea.
- (11) **Unitate transmițere coli***
Releu între echipament și finisor sau dispozitivul de legare cu capse.
- (12) **Dispozitiv de legare cu capse (Tava mare capacitate)***
Se folosește pentru a capsă și împături hârtia. Se poate instala și un modul de perforare opțional în cazul în care se dorește perforarea colilor tipărite. De asemenea, puteți efectua manual capsarea.
- (13) **Tava 1**
Stocați hârtia în această tavă. Pot fi încărcate maximum 550 de coli de hârtie (80 g/m² (20 lbs.)).
- (14) **Tava 2 (atunci când este instalat un stand jos/tavă alimentare pentru 550 de coli de hârtie sau un stand/tavă de alimentare pentru 550/2x550/3x550/550 și 2100 de coli de hârtie)***
Stocați hârtia în această tavă. Pot fi încărcate maximum 550 de coli de hârtie (80 g/m² (20 lbs.)).
- (15) **Tava 3 (când este instalat un stand/sertar pentru coli de hârtie de 2x550/3x550)***
Stocați hârtia în această tavă. Pot fi încărcate maximum 550 de coli de hârtie (80 g/m² (20 lbs.)).
- (16) **Tava 4 (când este instalat un stand/sertar pentru coli de hârtie de 3x550)***
Stocați hârtia în această tavă. Pot fi încărcate maximum 550 de coli de hârtie (80 g/m² (20 lbs.)).
- (17) **Tava 3 (când este instalat un stand/sertar pentru coli de hârtie de 550&2100)***
Stocați hârtia în această tavă. Pot fi încărcate maximum 1200 de coli de hârtie (80 g/m² (20 lbs.)).
- (18) **Tava 4 (când este instalat un stand/sertar pentru coli de hârtie de 550&2100)***
Stocați hârtia în această tavă. Pot fi încărcate maximum 900 de coli de hârtie (80 g/m² (20 lbs.)).
- (19) **Tava 5 (când este instalată o tavă de capacitate mare)***
Stocați hârtia în această tavă. Pot fi încărcate maximum 3000 de coli de hârtie (80 g/m² (20 lbs.)).
- (20) **Capacul frontal**
Deschideți pentru a comuta întrerupătorul principal pe "Pornit" sau pe "Oprit".

* Dispozitiv periferic. Pentru informații suplimentare, consultați Manualul utilizatorului. Dotare standard sau dotare indisponibilă în anumite țări și regiuni. Dotarea nu este disponibilă pentru anumite modele. Contactați dealerul sau cel mai apropiat reprezentant de service.

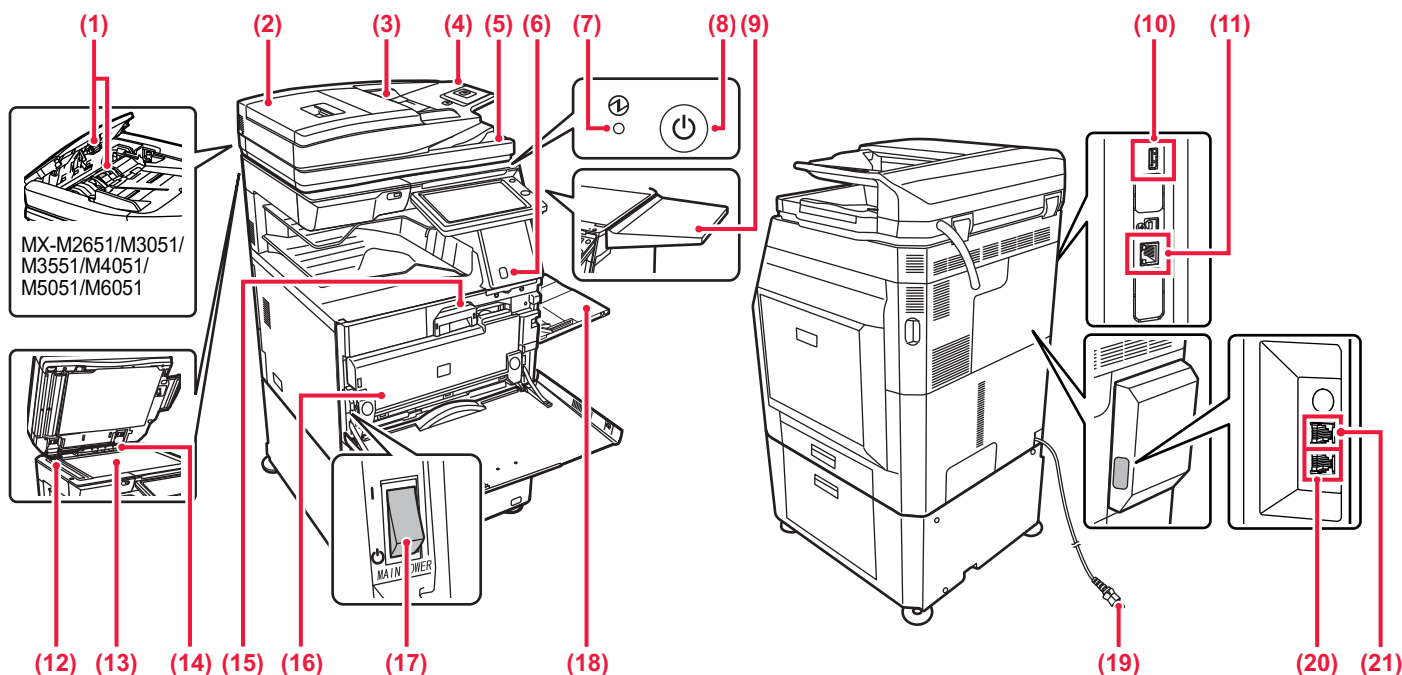

- (1) **Rolă de alimentare cu hârtie**
Această rolă se rotește pentru a realiza alimentarea automată cu originale.
- (2) **Capac alimentator de documente**
Deschideți acest capac pentru a îndepărta o alimentare incorectă a originalului sau a curăța rola de alimentare cu hârtie. În cazul modelelor MX-M2651/M3051/M3551/M4051/M5051/M6051, acest capac se deschide și pentru a curăța rola de alimentare cu hârtie.
- (3) **Ghidaje pentru documente originale**
Aceste ghidaje garantează că scanarea corectă a documentelor originale.
Reglați ghidajele în funcție de lățimea documentului original.
- (4) **Tava de alimentare cu documente**
Așezați originalul.
- (5) **Tavă de ieșire a originalului**
Originalul este evacuat în această tavă după scanare.
- (6) **Senzor de mișcare*1**
Acest senzor detectează prezența unei persoane care se apropie de echipament și activează automat echipamentul din modul de inactivitate (doar în Modul senzor de mișcare).
- (7) **Indicator de alimentare principal**
Această lampă luminează când întrerupătorul principal al echipamentului este în poziția " | ".
- (8) **Buton [Alimentare]**
Folosiți acest buton pentru a porni, respectiv opri echipamentul.
- (9) **Tabel utilitar*2**
Puteți utiliza capacul pe post de platformă de lucru sau pentru a așeza temporar documente sau un dispozitiv mobil.
- (10) **Port USB (Tip A)**
Se folosește pentru a conecta dispozitive USB, cum ar fi dispozitivele de memorie USB, la echipament.
Compatibil cu USB 2.0 (de mare viteză).
- (11) **Conector LAN**
Conectați cablul LAN la acest conector când utilizați echipamentul în rețea.
Folosiți un cablu LAN ecranat.
- (12) **Suprafața de scanare**
Originalele amplasate în alimentatorul automat de documente sunt scanate aici.
- (13) **Geamul pentru documente**
Cărțile sau alte originale groase care nu pot fi alimentate prin alimentatorul automat de documente se scanează prin așezare pe geamul pentru documente.
▶ [UTILIZAREA GEAMULUI PENTRU DOCUMENTE \(pagina 18\)](#)
- (14) **Detector format original**
Această unitate detectează dimensiunea unui original așezat pe geamul pentru documente.
- (15) **Cartuș de toner**
Acest cartuș conține toner.
Când tonerul din cartuș se termină, înlocuiți-l cu unul nou.
- (16) **Container toner rezidual**
Acest recipient colectează excesul de toner rezultat în urma operației de tipărire.
- (17) **Întrerupător de alimentare principal**
Folosiți acest buton pentru a porni, respectiv opri echipamentul.
Când utilizați funcțiile de fax sau fax prin Internet, întrerupătorul trebuie să fie mereu în poziția " | ".
- (18) **Tavă manuală**
Utilizați această tavă pentru alimentarea manuală cu hârtie.
Când încărcați hârtie mai mare de A4R sau 8-1/2" x 11"R, trageți în afară ghidajul extensibil.
▶ [Tavă manuală \(pagina 22\)](#)
- (19) **Ștecher**
- (20) **Mufă linie de telefon (LINE)*2**
Când utilizați funcția fax a echipamentului, conectați linia de telefon la această mufă.
- (21) **Mufă telefon interior (TEL)*2**
Când se utilizează funcția fax a echipamentului, la această mufă se poate conecta un telefon interior.



- Nu așezați niciun obiect mai greu de 5 kg și nu aplicați presiune.
- Nu așezați recipiente care conțin apă sau alte lichide. În cazul în care lichidul se scurge în echipament, există riscul de incendiu și electrocutare.
- Lucrul la masă în timp ce echipamentul funcționează poate conduce la o calitate slabă a imaginii sau la alte probleme.

*1 Se poate utiliza doar pentru modelul MX-M3071/MX-M3071S/MX-M3571/MX-M3571S/MX-M4071/MX-M4071S/MX-M5071/MX-M5071S/MX-M6071/MX-M6071S.

*2 Dispozitiv periferic. Pentru informații suplimentare, consultați Manualul utilizatorului.
Dotare standard sau dotare indisponibilă în anumite țări și regiuni. Dotarea nu este disponibilă pentru anumite modele. Contactați dealerul sau cel mai apropiat reprezentant de service.



PORNIRE/OPRIRE ALIMENTARE

Această secțiune descrie procedura de pornire și de oprire a echipamentului, precum și modalitatea de repornire a acestuia. Operați două întrerupătoare de alimentare: întrerupătorul principal din interiorul capacului frontal, aflat în colțul din stânga jos, și butonul [Power] (Alimentare) de pe panoul de operare.

Pornirea echipamentului

- Puneți comutatorul de alimentare principal în poziția „**I**”.
- Când indicatorul comutatorului principal luminează în verde, apăsați pe butonul [Power] (Alimentare).

Oprirea echipamentului

- Apăsați butonul [Power] (Alimentare) pentru a opri alimentarea.
Pentru a opri alimentarea pentru o perioadă mai lungă de timp, apăsați butonul [Power] (Alimentare) pentru a opri alimentarea și comutați întrerupătorul principal la poziția "⏻" după ce ecranul panoului de operare dispăre.

Reporniți echipamentul

- Opriți echipamentul apăsând butonul [Power] (Alimentare), apoi apăsați-l din nou pentru a porni echipamentul.

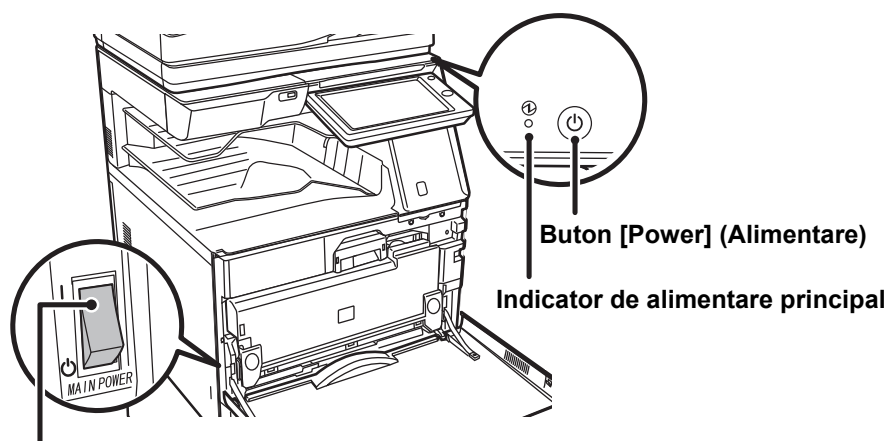

Întrerupător de alimentare principal



- Când doriți să opriți echipamentul de la întrerupătorul principal, apăsați butonul [Power] (Alimentare) de pe panoul de operare apoi rotiți întrerupătorul principal în poziția „**⏻**”.
În cazul unei căderi de tensiune, reporniți echipamentul, apoi opriți-l în mod corespunzător.
Dacă echipamentul nu este lăsat oprit o perioadă îndelungată de timp după ce a fost oprit fără apăsarea butonului [Power] (Alimentare), pot apărea probleme, cum ar fi: zgomote anormale, calitate slabă a imaginii, etc.
- Opriți echipamentul atât de la butonul [Power] (Alimentare) cât și de la întrerupătorul de alimentare principal, iar apoi scoateți cablul din priză dacă suspectați o defecțiune a echipamentului, pe timp de furtună sau când mutați echipamentul.



- Când utilizați funcțiile de fax sau fax prin Internet, puneți întotdeauna întrerupătorul principal în poziția „**I**”.
- Echipamentul trebuie repornit pentru ca anumite setări să intre în vigoare. În anumite stări ale echipamentului, repornirea cu ajutorul butonului [Power] (Alimentare) nu va determina intrarea în vigoare a setărilor. În acest caz, opriți echipamentul de la întrerupătorul principal, apoi reporniți-l.



PANOUL DE OPERARE

Apăsarea tastei [Ecran principal] de pe panoul de operare afișează ecranul principal pe panoul tactil. Ecranul principal afișează tastele pentru selectarea modurilor sau funcțiilor.

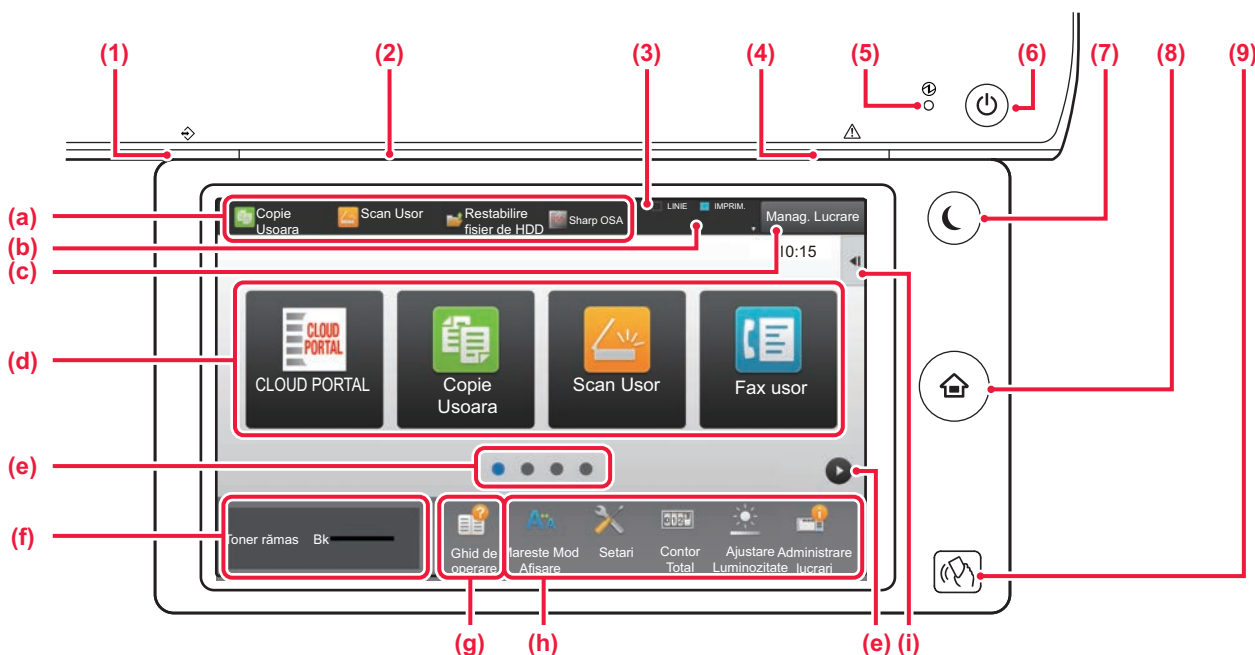

(1) Indicator notificare date

Clipește în timpul recepției Fax și Internet Fax. Când se încheie tipărirea, indicatorul luminos se stinge. Când separatorul de operații (tava superioară) este utilizat pentru ieșire, acesta luminează intermitent până la înlăturarea colilor care ies. De asemenea, indicatorul se poate aprinde în unele moduri când este executată o operație, în starea pregătit și atunci când este detectat un original în alimentatorul automat de documente.

(2) Indicator de comunicare

Această lampă se aprinde de exemplu când alimentarea cu energie a echipamentului este activată și când un utilizator se conectează la aparat.

(3) Panoul tactil

Mesajele și tastele se afișează pe ecranul panoului tactil. Operați echipamentul prin atingerea directă a tastelor afișate.

- (a) Atingeți un mod pentru a-l modifica.
- (b) Afișează starea echipamentului în afară de operație, cu ajutorul pictogramelor.
- (c) Afișează operația în desfășurare sau în așteptare cu text sau pictogramă.
- (d) Selectați tastele de comenzi rapide pentru moduri sau funcții.
- (e) Comutați ecranele pentru afișarea tastelor de comenzi rapide.
- (f) Afiseaza cantitatea de toner.
- (g) Ghid de utilizare a ecranului.
- (h) Utilizați aceste taste pentru a selecta funcții care facilitează utilizarea echipamentului.
- (i) Selectați funcții care pot fi utilizate în modurile respective. Atingeți fila și lista cu taste funcționale afișată.

(4) Indicator de eroare

Luminează continuu sau luminează intermitent pentru a indica starea unei erori.

(5) Indicator de alimentare principal

Această lampă luminează când întrerupătorul principal al echipamentului este în poziția " I ". În timp ce indicatorul luminos clipește, alimentarea nu poate fi pornită prin apăsarea butonului [Alimentare].

(6) Buton [Alimentare]

Folosiți acest buton pentru a porni, respectiv opri echipamentul.

(7) Buton/indicator [Economisire energie]

Utilizați acest buton pentru a seta echipamentul la modul de inactivitate pentru economisirea energiei. Butonul [Economisire energie] luminează intermitent când echipamentul este în modul de inactivitate.

(8) Tastă [Ecran principal]

Afișează ecranul principal.

(9) Zonă punct tactil NFC

(MX-M3071/MX-M3071S/MX-M3571/MX-M3571S/MX-M4071/MX-M4071S/MX-M5071/MX-M5071S/MX-M6071/MX-M6071S)

Puteți conecta ușor un dispozitiv mobil la echipament atingând dispozitivul.



Pentru a modifica unghiul panoului de operare

Puteți modifica unghiul panoului de operare.
Ajustați unghiul pentru o vizualizare ușoară.

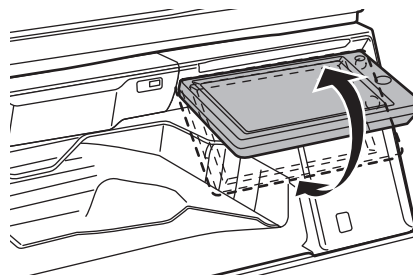

SENZOR DE MIȘCARE

(MX-M3071/MX-M3071S/MX-M3571/MX-M3571S/MX-M4071/MX-M4071S/MX-M5071/
MX-M5071S/MX-M6071/MX-M6071S)

Acest senzor detectează prezența unei persoane care se apropie de echipament și activează automat echipamentul din modul de inactivitate (doar în Modul senzor de mișcare).

Sunt disponibile trei setări pentru intervalul de detectare (I / II / III).

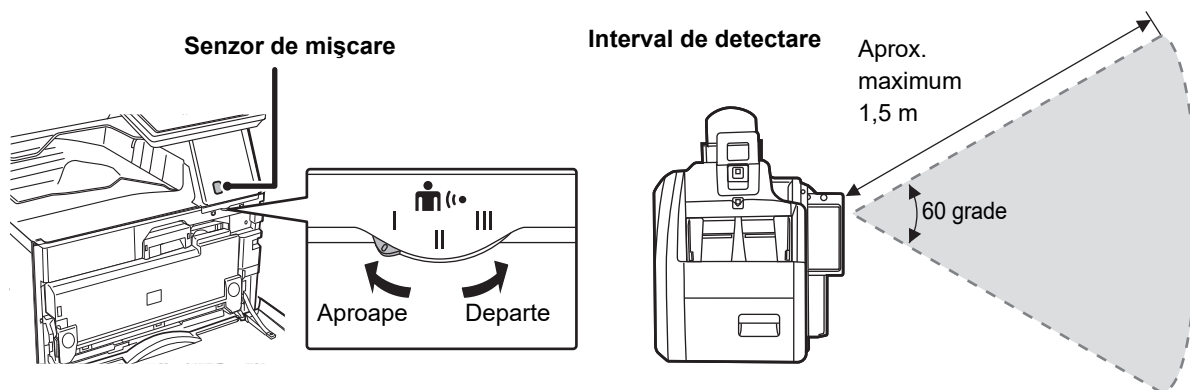

- Senzorul de mișcare detectează mișcarea surselor de căldură.
- Intervalul de detectare poate varia în funcție de locația de instalare și de mediu (temperatura ambiantă etc.).



Verificarea stării unei operații/priorității/anulări

Pentru a afișa ecranul Stare operație, apăsați tasta [Stare lucrare] de pe ecranul principal sau apăsați tasta [Stare lucrare] care apare în colțul din dreapta sus al fiecărui ecran de mod.

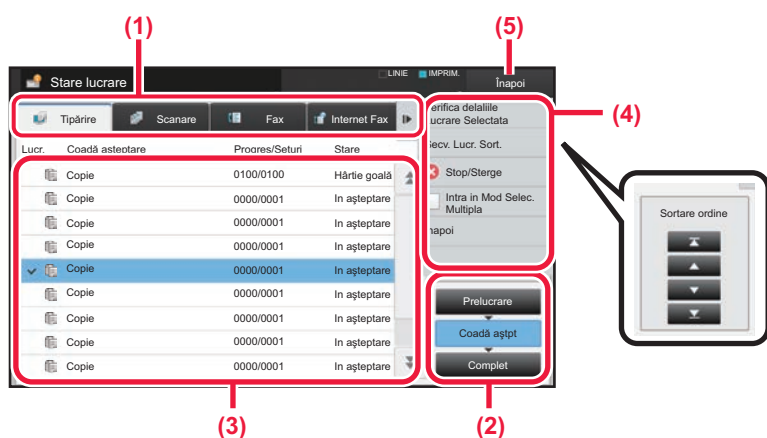

Verificați starea operației

- (1) **Atingeți fila corespunzătoare modului pe care doriți să îl verificați.**
Verificați operațiile de copiere și tipărire în fila [Tipărire].
- (2) **Atingeți scurt tasta [Coadă aștept] sau [Complet].**
- (3) **Verificați operațiile din listă.**
Dacă doriți să acordați prioritate unei operații sau să anulați o operație, atingeți operația respectivă.
- (4) **Pentru a acorda prioritate operației:**
Atingeți [Secv. Lucr. Sort.] și atingeți tasta Modificare prioritate.
Pentru anularea operației:
Atingeți [Stop/Sterge].
- (5) **Atingeți scurt tasta [Înapoi] pentru a reveni la ecranul original.**

ECRANUL DE PREVIZUALIZARE

Puteți atinge ușor tasta [Previzualiz.] pentru a deschide ecranul Previzualiz. Pe ecranul Previzualizare de pe panoul tactil, puteți previzualiza operațiile și imaginile stocate în echipament.

Mod ușor

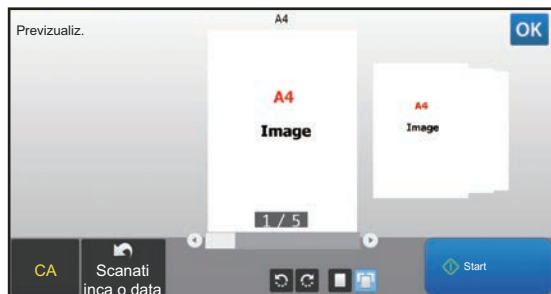

Mod normal

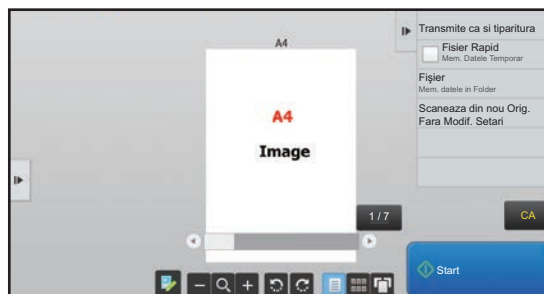

Tastele utilizate în ecranul de previzualizare

	Aceasta comută modul la modul de editare. Paginile originalului pot fi schimbate, rotite sau șterse.	*1	Aceasta rotește imaginea de previzualizare a întregii pagini în direcția săgeții. Rezultatul tipăririi nu este rotit.
*1, *2	Aceasta micșorează imaginea.	*1	Aceasta afișează imaginile de previzualizare ale paginilor respective.
*1, *2	Aceasta afișează bara de derulare pentru operațiile de mărire/micșorare. Deplasarea glisorului spre stânga micșorează imaginea și deplasarea glisorului spre dreapta mărește imaginea.		Aceasta afișează miniaturile imaginilor de previzualizare.
*1, *2	Aceasta mărește imaginea.	*1	Aceasta afișează paginile într-o vizualizare 3D.

*1 Poate fi utilizat și în modul ușor.

*2 În modul Ușor, aceasta apare când atingeți .



PLASAREA ORIGINALEROR

Alimentatorul automat de documente poate fi utilizat pentru a scana automat simultan mai multe originale, iar acest lucru vă scutește de efortul alimentării manuale a fiecărui original.

Pentru originalele care nu pot fi scanate cu ajutorul alimentatorului automat de documente, precum o carte sau un document cu note anexate, utilizați geamul pentru documente.

UTILIZAREA ALIMENTATORULUI AUTOMAT DE DOCUMENTE

Când utilizați alimentatorul automat de documente, plasați originalele în tava de alimentare cu documente. Asigurați-vă că nu ați așezat niciun document pe geamul pentru documente.

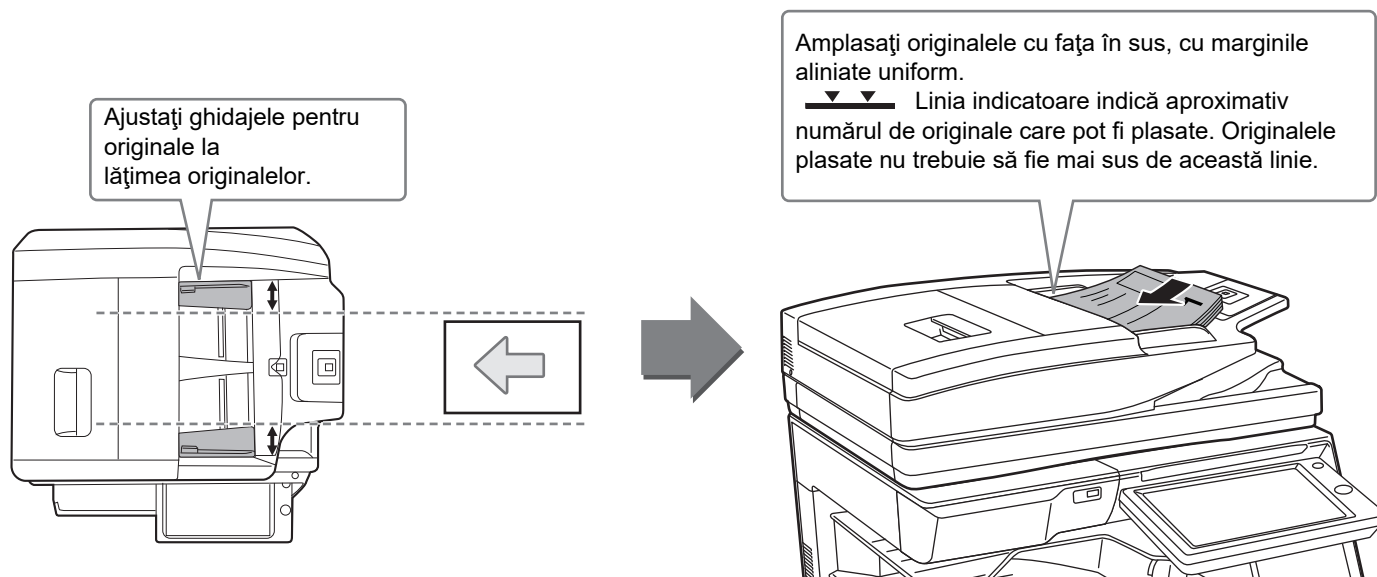

UTILIZAREA GEAMULUI PENTRU DOCUMENTE

Aveți grijă să nu vă prindeți degetele când închideți alimentatorul automat de documente.

După așezarea originalului, nu uitați să închideți alimentatorul automat de documente. Dacă este lăsat deschis, zonele din vecinătatea originalului ar putea apărea negre pe copie, iar acest lucru implică un consum ridicat de toner.

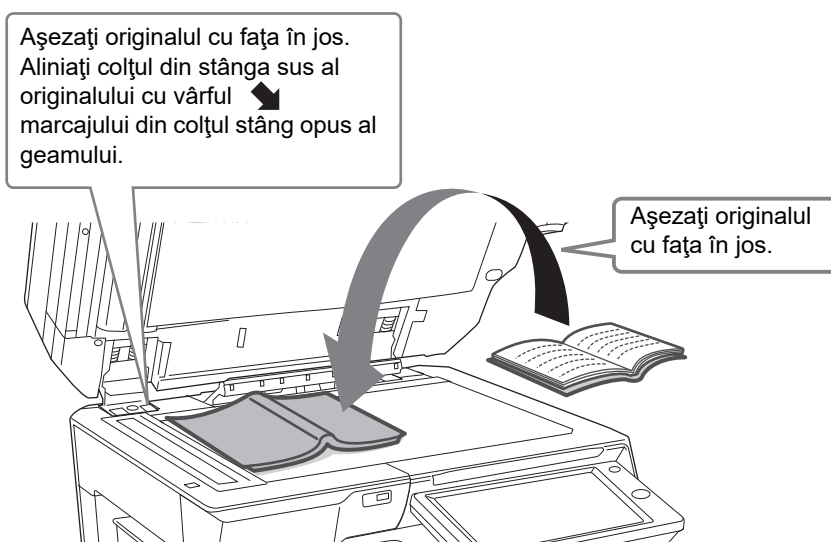

Setați orientarea imaginii pentru a vă asigura că orientarea originalului introdus este recunoscută în mod corect. Pentru detalii, consultați Manualul utilizatorului.



AJUSTAREA VOLUMULUI

Puteți ajusta volumul sunetelor generate de echipament. Atingeți tasta [Setari] și configurați următoarele setări de pe tab-ul [Setări de sistem]. (Sunt necesare drepturi de administrator).

► [Mod de setări atunci când este conectat un administrator \(pagina 62\)](#)

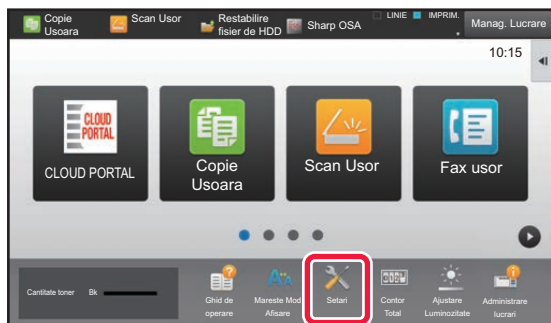

Setare	Prezentare generală
Setari sunet → Setari semnal avertizare (obisnuit) → Sunet avertizare scanare completa (trimitere imagine)	Configurați setările pentru sunetul generat la finalizarea scanării atunci când se utilizează faxul, funcția de scanare, funcția de memorare a documentului sau altă funcție de transmitere a imaginilor.
Setari sunet → Setari semnal avertizare (trimitere imagine) → Fax	Pentru fax, configurați setările pentru volumul de cuplare (microfon), sunetul de apel, monitor linie, sunetul de finalizare a recepționării, sunetul de finalizare a transmiterii și sunetul de eroare la transmitere/primire.
Setari sunet → Setari semnal avertizare (trimitere imagine) → Internet Fax	Configurați setările pentru sunetele generate atunci când este recepționat un fax pe Internet sau când apare o eroare de comunicație.
Setari sunet → Setari semnal avertizare (obisnuit) → Sunet la apăsare taste	Configurați setările pentru sunetul generat atunci când este atinsă o tastă și dacă se generează un sunet atunci când este atinsă o tastă pentru o setare implicită.



ÎNCĂRCAREA HÂRTIEI

NUMELE ȘI LOCAȚIILE TĂVILOR

Denumirile tăvilor sunt următoarele.

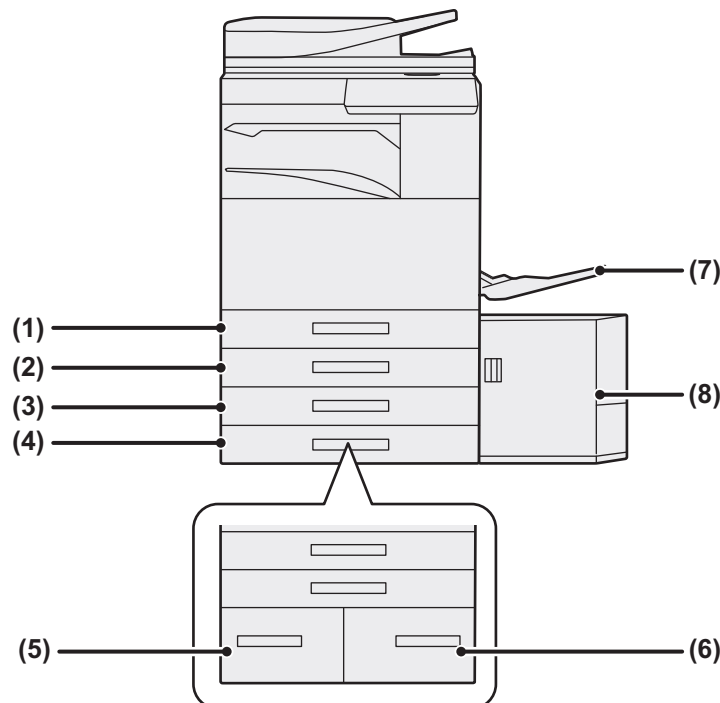

(1) Tava 1

(2) Tava 2 (atunci când este instalat un stand jos/tavă alimentare pentru 550 de coli de hârtie sau un stand/tavă de alimentare pentru 550/2x550/3x550/550 și 2100 de coli de hârtie)

(3) Tava 3 (când este instalat un stand/sertar pentru coli de hârtie de 2x550/3x550)

(4) Tava 4 (când este instalat un stand/sertar pentru coli de hârtie de 3x550)

(5) Tava 3 (când este instalat un stand/sertar pentru coli de hârtie de 550&2100)

(6) Tava 4 (când este instalat un stand/sertar pentru coli de hârtie de 550&2100)

(7) Tavă manuală

(8) Tava 5 (când este instalată o tavă de capacitate mare)

Setarea orientării pentru partea de tipărire

Setarea orientării pentru partea de tipărire variază în funcție de tava utilizată. Pentru colile "Antet" și "Pretipărite", așezați hârtia în orientarea inversă.

Așezați cu partea de tipărire orientată în direcția indicată mai jos.

Tavă	În stare normală	Set de hârtie pretipărită sau cu antet
Tăvile 1-4	Cu fața în sus	Cu fața în jos
Tavă manuală, Tava 5	Cu fața în jos	Cu fața în sus



ÎNCĂRCAȚI HÂRTIE ÎN TAVA 1 - 4

1

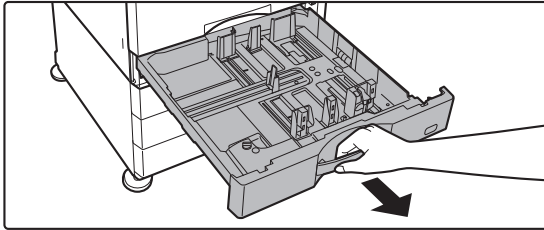

Extrageți tava de hârtie.

Trageți ușor tava până când se oprește. Pentru a încărca hârtie, treceți la pasul 3. Pentru a încărca hârtie cu un format diferit, treceți la pasul următor.

2

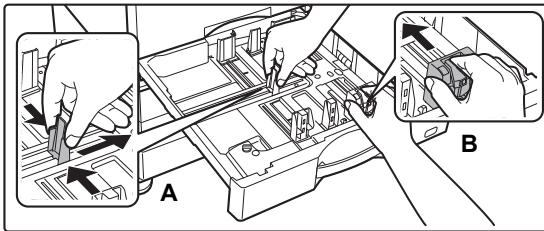

Reglați plăcile de ghidare A și B pentru a corespunde dimensiunilor longitudinale și transversale ale hârtiei care va fi încărcată.

- Plăcile de ghidare A și B pot fi glisate. Strângeți mânerul plăcii separatorului și glisați-l la dimensiunea dorită a hârtiei. Ajustați la dimensiunea de hârtie non-standard, astfel încât hârtia să nu stea prea lejer sau prea fix.

3

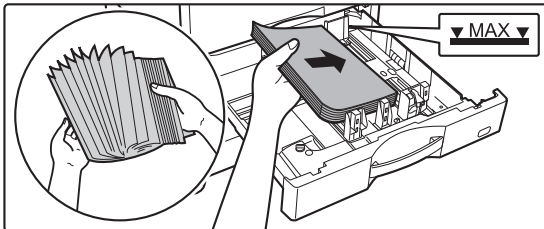

Introduceți hârtia în tavă.

Încărcați hârtia cu fața de tipărire în sus. Stiva de hârtie nu trebuie să depășească linia indicatoare. Răsfoiți topul de hârtie înainte de alimentare. În caz contrar, există riscul alimentării mai multor coli simultan, acest lucru putând genera o eroare de alimentare.

4

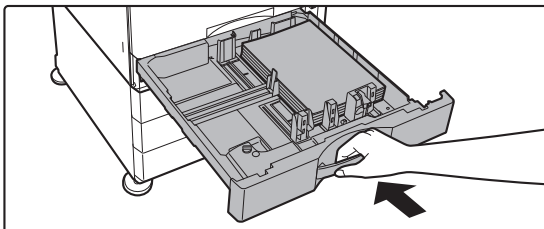

Împingeți ușor tava de hârtie înapoi în echipament.

Împingeți tava în echipament până la capăt, cu o mișcare lentă. Dacă introduceți hârtia împingând-o cu forță rezultatul poate fi o alimentare asimetrică și blocarea hârtiei.

Încărcarea plicurilor în tava 1

Încărcați hârtia cu partea de copiere și tipărire în sus. Diagrama prezintă un exemplu de tipărire pe partea din față. Numărul maxim de 50 de coli nu trebuie să depășească linia indicatoare.

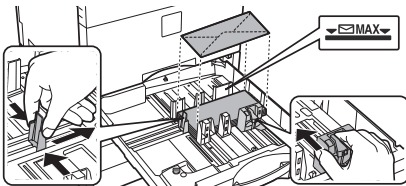

Când încărcați plicuri în tava 1, setați tipul de hârtie.

► [MODIFICAȚI SETAREA TĂVII DE HÂRTIE \(pagina 25\)](#)



ÎNCĂRCAREA HÂRTIEI ÎN ALTE TĂVI

Tavă manuală

1

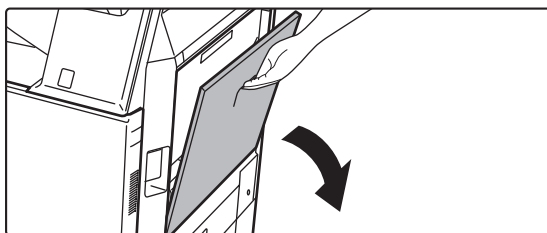

Deschideți tava manuală.

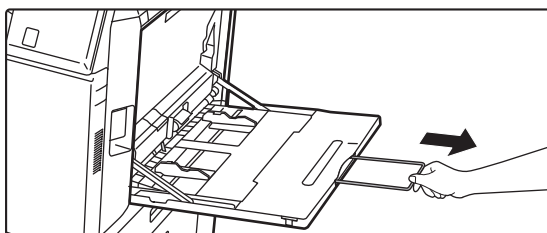

Când încărcați hârtie mai mare de A4R sau 8-1/2" x11"R, trageți în afară ghidajul extensibil. Scoateți complet extensia tăvii manuale.

2

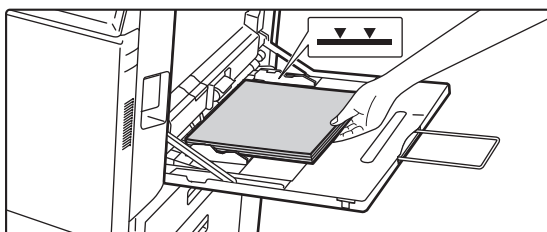

Încărcați hârtia cu fața de tipărire în jos.

Introduceți hârtia până la capăt în tava manuală de-a lungul ghidajelor acesteia, cu o mișcare lentă. Dacă introduceți cu prea multă forță hârtia, marginea inițială s-ar putea îndoi. Dacă introduceți exagerat de lejer hârtia, rezultatul ar putea fi o alimentare asimetrică sau blocaje. Hârtia nu trebuie să depășească numărul maxim de foi și nu trebuie să se afle mai sus de linia indicatoare.

3

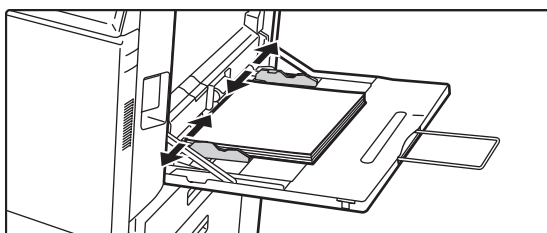

Reglați corect ghidajele tăvii manuale în funcție de lățimea hârtiei.

Ajustați ghidajele tăvii manuale astfel încât acestea să intre puțin în contact cu hârtia alimentată.

Încărcarea plicurilor

Tipărirea sau copierea se poate realiza numai pe fața plicurilor. Așezați cu fața orientată în jos.

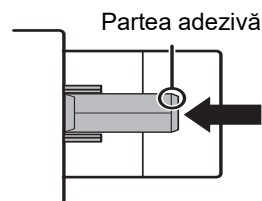
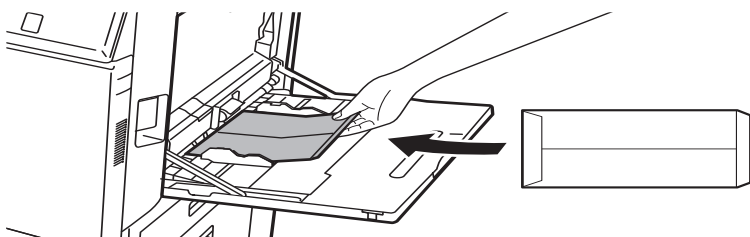

La încărcarea unui plic în tava de bypass, setați tipul hârtiei.

[MODIFICAȚI SETAREA TĂVII DE HÂRTIE \(pagina 25\)](#)



Stand/sertar pentru coli de hârtie de 550&2100

1

Extrageți tava de hârtie.

Trageți ușor tava până când se oprește.

Tava 3

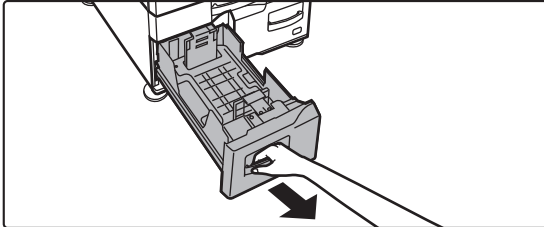

Tava 4

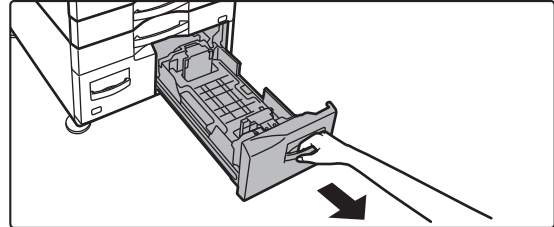

2

Așezați hârtia în tavă.

Încărcați hârtia cu fața de tipărire în sus. Stiva de hârtie nu trebuie să depășească linia indicatoare (maximum 1200 de coli pentru tava 3 sau maximum 900 de coli pentru tava 4). Hârtia nu trebuie să depășească numărul maxim de foi și nu trebuie să se afle mai sus de linia indicatoare.

Răsfoiți topul de hârtie înainte de alimentare. În caz contrar, există riscul alimentării mai multor coli simultan, acest lucru putând genera o eroare de alimentare.

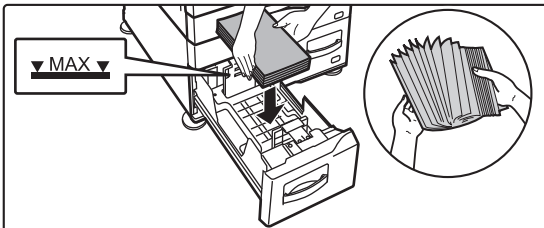
Tava 3

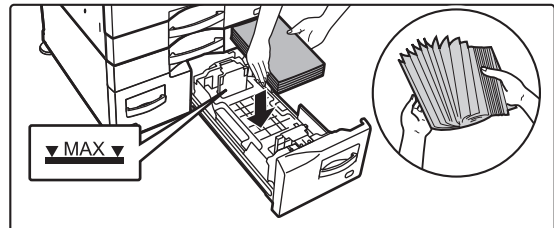

Tava 4

3

Împingeți ușor tava de hârtie înapoi în echipament.

Împingeți tava în echipament până la capăt, cu o mișcare lentă.

Tava 3

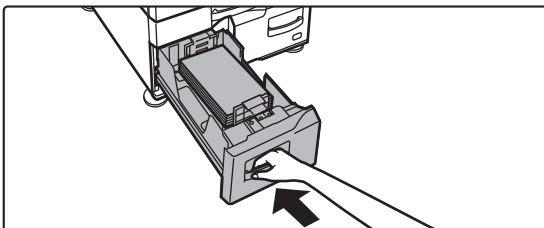

Tava 4

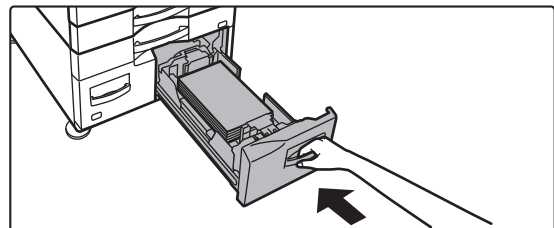



Tavă de capacitate mare

În cazul în care considerați necesară modificarea formatului hârtiei, consultați distribuitorul sau cel mai apropiat reprezentant de service autorizat.

1

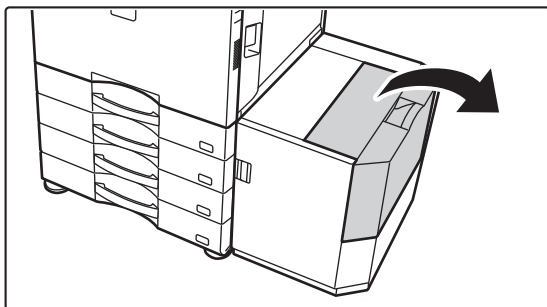

Deschiderea capacului superior.

2



Așezarea hârtiei în zona de alimentare cu hârtie.

Introduceți hârtia în tavă până ce se oprește.

Introduceți hârtia cu fața de tipărire în jos. Teancul de hârtie nu trebuie să depășească linia indicatoare (maximum 3 000 de coli).

Răsfoiți topul de hârtie înainte de alimentare. Dacă hârtia nu este răsfoită, există riscul alimentării mai multor coli simultan, acest lucru putând genera o eroare de alimentare.



Când alimentați echipamentul cu hârtie, asigurați-vă că hârtia introdusă anterior nu se deplasează. Acest lucru poate conduce la o alimentare necorespunzătoare și la îndoirea marginii din față a hârtiei alimentate.

3

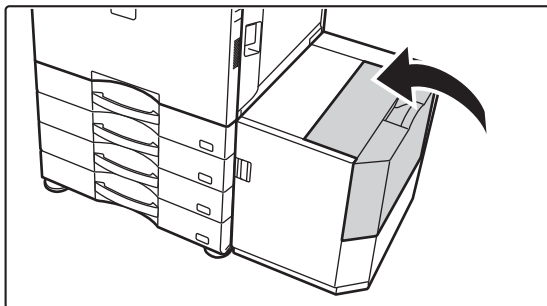

Închideți capacul ușor.



MODIFICAȚI SETAREA TĂVII DE HÂRTIE

Pentru a schimba hârtia încărcată în tavă, modificați setările tăvii echipamentului din [Setari Tava] pe ecranul principal. Ca exemplu, etapele pentru schimbarea hârtiei din tava 1 de la hârtie simplă A4 la hârtie reciclată B5 sunt explicate mai jos.

1



Apăsați tasta [Ecran principal].

Apare ecranul principal.

2

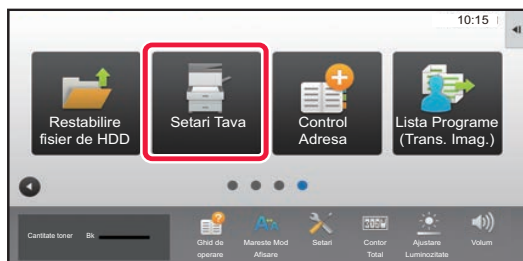

Atingeți tasta [Setări tavă] și apoi atingeți tasta pentru Setări hârtie 1.



3

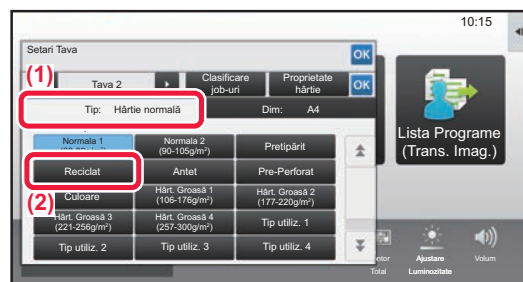

Setați tipul de hârtie.

(1) Atingeți scurt fila pentru Tipul de hârtie.

(2) Atingeți tasta [Reciclat].

4

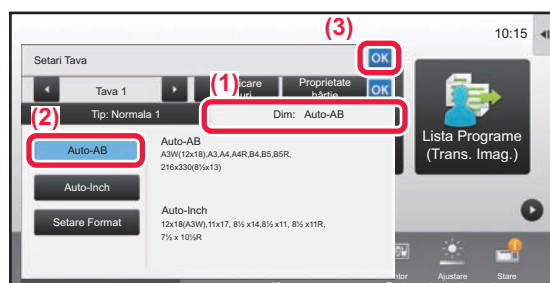

Setați dimensiunea hârtiei.

(1) Atingeți scurt fila pentru Dimensiunea hârtiei.

(2) Atingeți tasta [Auto-AB].

(3) Atingeți scurt **OK** din "Setari Tava".



SALVAREA CONTACTELOR ÎN AGENDĂ

Articolele "Contacte" și "Grup" pot fi stocate în agendă.

Procedura pentru adăugarea unui contact nou în agendă prin introducerea directă a numelui și adresei este explicată aici, drept exemplu.

1



Apăsați tasta [Ecran principal].

Apare ecranul principal.

2

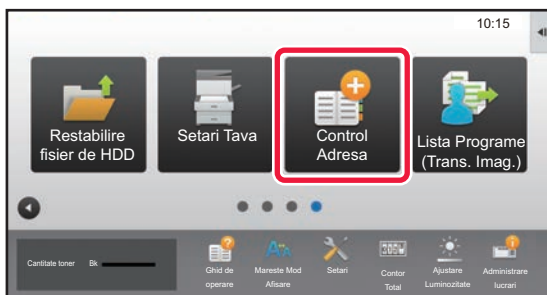

Atingeți tasta [Control Adresa].

3

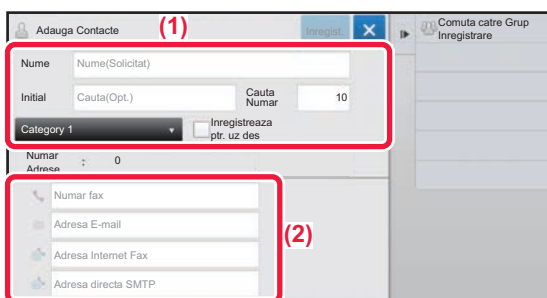

Completeaza informatiile de care doriti să vă înregistrați în cartea de adrese.

(1) Introduceți informații de bază.

Asigurați-vă că introduceți [Nume] și [Initial].

Pentru a specifica o categorie, selectați o categorie din lista care apare când este atinsă caseta de introducere.

Pentru a înregistra un contact pentru utilizare frecventă, selectați caseta de validare [Inregistreaza ptr. uz des] .

(2) Atingeți [Numar fax], [Adresa E-mail], [Adresa Internet Fax] sau [Adresa directa SMTP], introduceți adresa și atingeți **OK.**

4

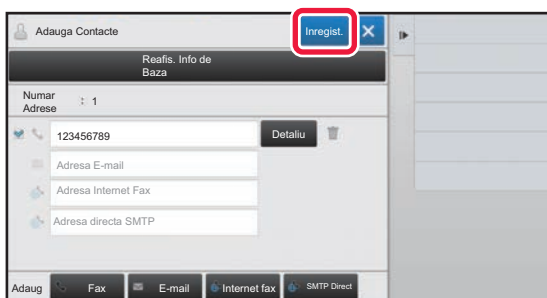

Atingeți tasta [Inregist.].

Prima adresă de la fiecare tip de adresă este setată ca adresă implicită. Dacă nicio adresă nu are selectată caseta de validare din dreptul său, va fi afișat un ecran de confirmare care vă întreabă dacă doriți să selectați o adresă implicită.

Editarea sau ștergerea unui contact

Atingeți tasta [Agenda] de pe ecranul principal, selectați contactul pe care doriți să îl editați sau ștergeți, apăsați în panoul de acțiuni și apăsați [Editeaza] sau [Sterge].

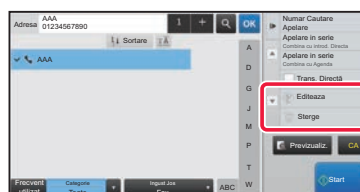
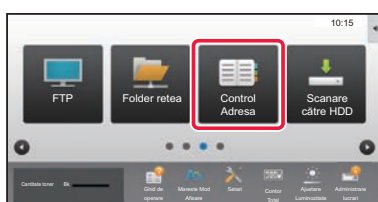



AUTENTIFICAREA UTILIZATORULUI

Când autentificarea utilizatorului este activată în modul de setare, trebuie să vă conectați pentru a utiliza echipamentul. Autentificarea utilizatorului este dezactivată în setările implicite din fabrică. După ce ați încheiat utilizarea echipamentului, deconectați-vă.

DESPRE METODELE DE AUTENTIFICARE

Există trei metode de autentificare a utilizatorilor: autentificarea după numărul de utilizator, autentificarea cu nume/parolă de conectare și autentificarea prin autentificare rapidă. Solicitați administratorului de sistem al echipamentului informațiile de care aveți nevoie pentru a vă conecta.

AUTENTIFICAREA CU AJUTORUL NUMĂRULUI DE UTILIZATOR

Procedura de mai jos este utilizată pentru conectarea pe baza unui număr de utilizator primit de la administratorul echipamentului.

Când porniți echipamentul, se va afișa ecranul de conectare.

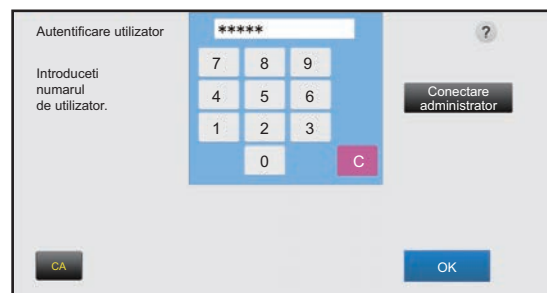

AUTENTIFICAREA CU AJUTORUL NUMELUI/PAROLEI DE CONECTARE

Această metodă este utilizată pentru conectarea cu un nume și o parolă de conectare primite de la administratorul echipamentului sau administratorul serverului LDAP.

Când porniți echipamentul, se va afișa ecranul de conectare.

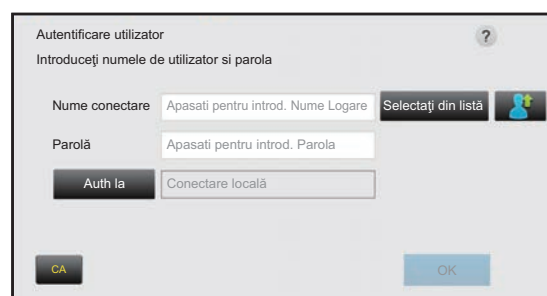

AUTENTIFICARE PRIN AUTENTIFICARE RAPIDĂ

Aceasta poate fi utilizată pe echipament doar atunci când se efectuează autentificarea utilizatorului. Această metodă oferă autentificare simplă pentru un administrator care a fost înregistrat anterior pe echipament.

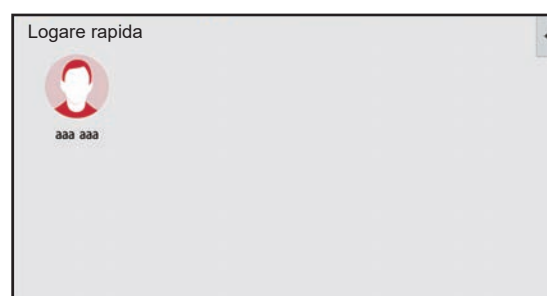

Deconectare

După ce ați încheiat utilizarea echipamentului, deconectați-vă. Acest lucru previne utilizarea echipamentului de către persoane neautorizate.

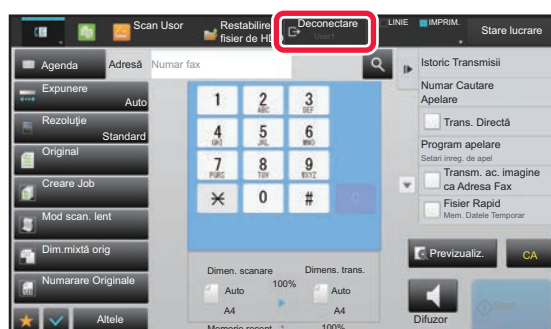



FUNCȚII CARE POT FI UTILIZATE PE ECHIPAMENT

Echipamentul are funcții diverse pentru o varietate de scopuri.

Unele funcții convenabile sunt descrise mai jos. Pentru detalii, consultați Manualul utilizatorului.

FUNCȚII DE ECONOMISIRE A HÂRTIEI ȘI TIMPULUI

N-Up



Această funcție tipărește uniform mai multe pagini originale pe o singură coală de hârtie.

Această funcție este utilă când doriți să prezentați mai multe pagini într-un format compact sau să afișați o imagine a tuturor paginilor într-un document.

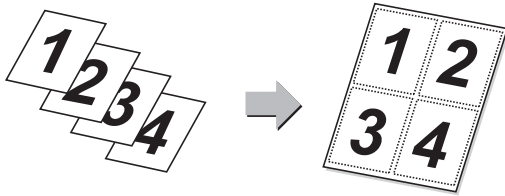

Ignorare Pagină albă



Dacă un original scanat conține pagini goale, această funcție le omite pentru a copia sau trimite doar pagini care conțin text sau imagini.

Echipamentul detectează paginile goale, permițându-vă să le omiteți, fără a mai fi necesară verificarea unui original.

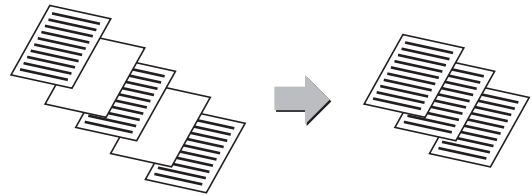

Dim. mixtă original



Această funcție permite scanarea simultană a originalelor cu formate diferite chiar și atunci când originale în formatul B5 (5-1/2" x 8-1/2") sunt amestecate cu originale în formatul A4 (8-1/2" x 11"). În timpul copierii, puteți combina setarea pentru originale mixte și setarea pentru raport automat pentru a modifica raportul utilizat pentru fiecare original și pentru a tipări toate paginile pe hârtie cu același format.

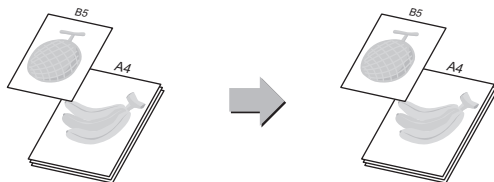

Contor original



Numărați numărul de coli originale scanate și afișați numărul înainte de a transmite.

Verificarea înainte de transmitere a numărului de coli scanate ale originalului împiedică apariția erorilor.

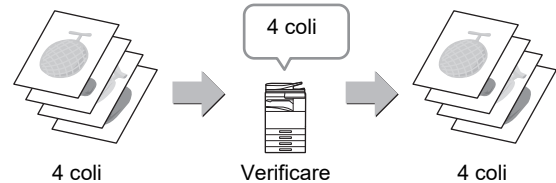

Copie de probă



Această funcție realizează o copie de probă înainte de imprimarea numărului specificat de copii. Verificați imaginea de previzualizare cu o copie de probă. Dacă este necesar, schimbați setarea. Utilizarea acestei funcții memorează originalul scanat în echipament, scutindu-vă de efortul de rescansare a originalului cu setarea modificată.

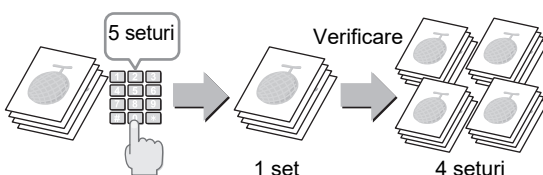

Cop. in tandem



Această funcție partajează, în mod egal, o operațiune de copiere între două echipamente conectate la rețea, permițând reducerea timpului de copiere.

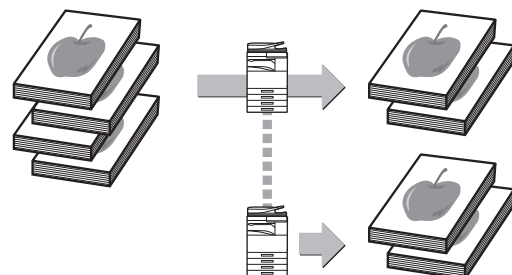



Creare Job



Această funcție împarte originalul în seturi și alimentează fiecare set prin alimentatorul automat de documente câte un set o dată, atunci când se copiază sau se trimite un număr mare de originale.

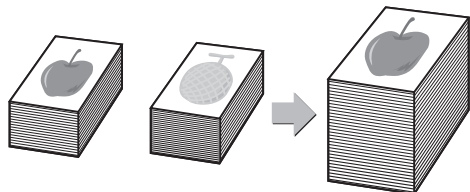

Carte vizită



Această funcție copiază sau trimite ambele fețe ale unei cărți de vizită pe o singură coală, nu pe coli separate. Această funcție este utilă pentru efectuarea copiilor în scopuri de identificare și ajută la economisirea hârtiei.

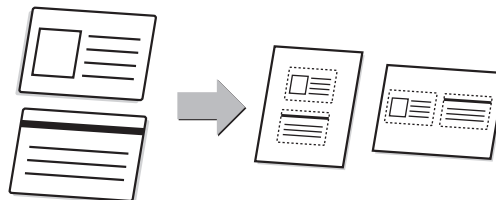

Taiere multiplă / Decupare Imagine



Puteți să așezați mai multe documente, de exemplu chitanțe sau fotografii, pe geamul pentru documente și apoi să decupați și să salvați automat fiecare document într-un fișier separat în timpul scanării.

Taiere multiplă

Decupare Imagine



Autoset



Pentru setarea automată a setărilor de scanare corespunzătoare originalului, apăsați scurt tasta [Autoset] în ecranul de bază al Modulului Simplu.

Orientare imagine*, Rezoluție și Omitere pagină albă, Setare duplex*, Reglare PDF oblic, Detectare automată Mono2/Gama gri sunt setate automat.

* La MX-M2651/M3051/M3551/M4051/M5051/M6051, este necesar kitul de expansiune OCR.

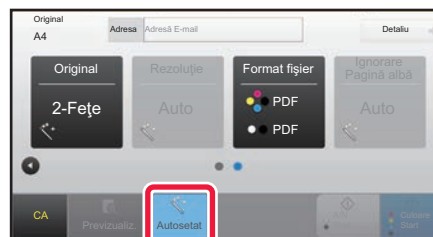

FUNCȚII DE CONSOLIDARE A SECURITĂȚII

Tipărire Fundal texturat



Caracterele de prevenire a copierii neautorizate, cum ar fi textele presetate sau particularizate, sunt tipărite sub formă de caractere invizibile într-un model de fundal.

Atunci când se copiază coala de ieșire cu un model imprimat, caracterele ascuse vor fi afișate.

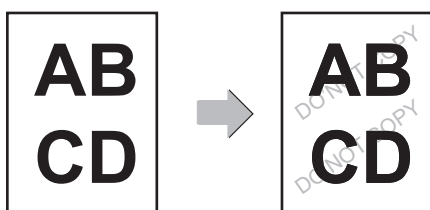

Tiparire Informatii Găsiră Cale



Această funcție imprimă forțat informațiile de identificare presetate pentru a preveni copierea neautorizată.

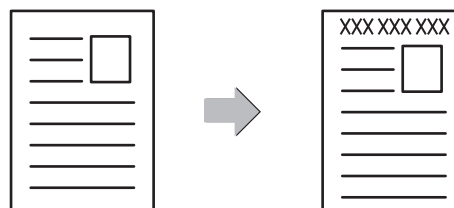



FUNCȚII DE SCANARE

Ajustare fundal



Puteți să ajustați fundalul prin întunecarea sau luminarea porțiunilor deschise ale originalului.

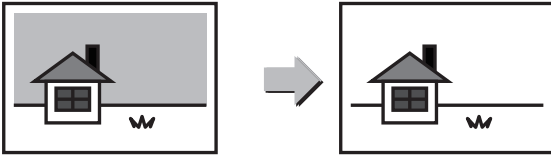

Mod scan. Lent



Utilizați această funcție când doriți să scanați originale subțiri utilizând alimentatorul automat de documente. Această funcție ajută la prevenirea alimentării incorecte a originalelor subțiri.

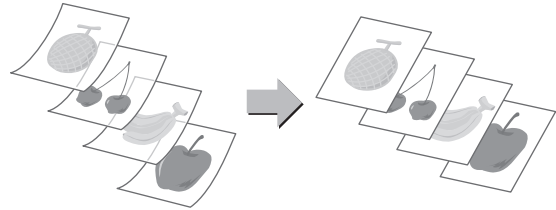

Sca. tip carte



Părțile stânga și dreapta ale unui original pot fi transmise ca două pagini separate. Această funcție este utilă când doriți să transmiteți prin fax paginile stângă și dreaptă ale unei cărți sau ale unui document legat ca pagini separate.

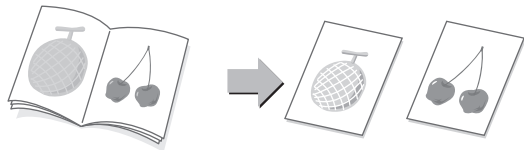

Împarte Carte



Această funcție divizează un original cu capsare tip broșură, cum ar fi un catalog sau o broșură, și copiază secvențial.

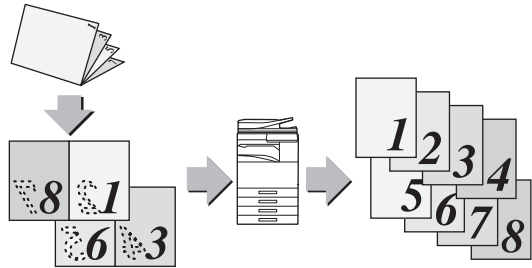

Ștergere



Funcția de ștergere este utilizată pentru a șterge umbrele de pe imagini produse la scanarea originalelor groase sau a cărților.

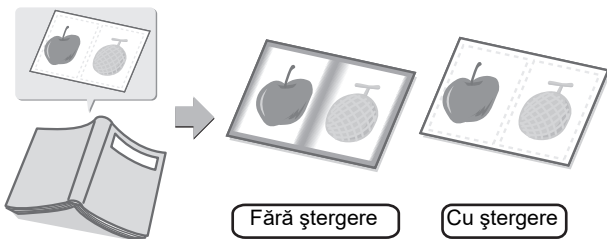

Stampil. de verif.



Această funcție ștampilează fiecare original scanat cu ajutorul alimentatorului automat de documente, oferindu-vă posibilitatea să vă asigurați că toate originalele au fost scanate corect.

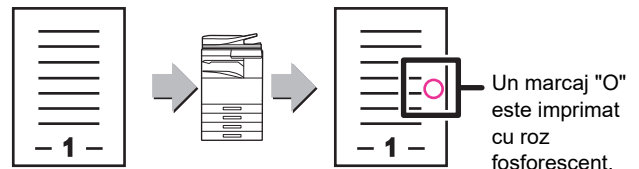



COPIATOR

Această secțiune explică procedurile de bază pentru utilizarea funcției de copiator.

▶ EFECTUAREA COPIILOR.....	32
▶ MOD DE COPIERE	34
▶ COPIEREA PE HÂRTIE SPECIALĂ (Copiere utilizând tava manuală).....	35



EFECTUAREA COPIILOR

Această secțiune explică modul de setare a Raport copiere.

1



Apăsați tasta [Ecran principal].

Apare ecranul principal.

2

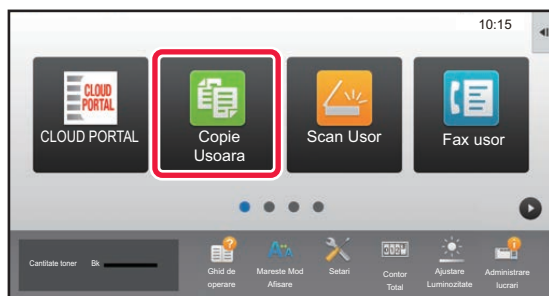

Atingeți pictograma modului [Copie Usoara].

Apare ecranul modului Copie ușoară.

3

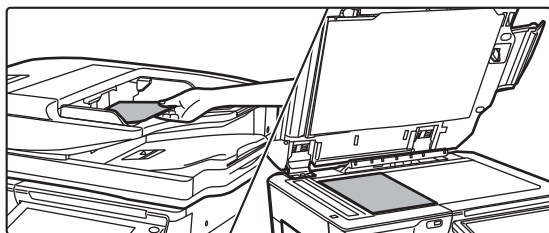

Așezați originalul.

Așezați originalul în tava de alimentare cu documente a alimentatorului automat de documente sau pe geamul pentru documente.

► [PLASAREA ORIGIALELOR \(pagina 18\)](#)

4

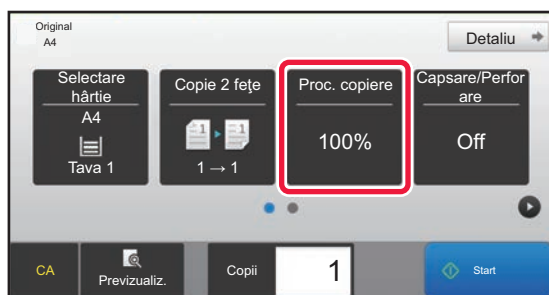

Atingeți tasta [Proc. copiere].

Funcțiile de mai jos pot fi activate în modul ușor.

- Selectare hârtie
- Copie 2 fețe
- Proc. copiere
- Capsă*¹, Capsare/Perforare*²
- Original
- Expunere
- N-Up
- Carte de vizita

*1 Atunci când este instalată o unitate de finisare internă, o unitate de finisare, o unitate de finisare (modul de stivuire de mari dimensiuni), o unitate de finisare cu capsare tip broșură sau o unitate de finisare cu capsare tip broșură (modul de stivuire de mari dimensiuni).

*2 Atunci când sunt instalate un modul de perforare și o unitate de finisare internă, o unitate de finisare, o unitate de finisare (modul de stivuire de mari dimensiuni), o unitate de finisare cu capsare tip broșură sau o unitate de finisare cu capsare tip broșură (modul de stivuire de mari dimensiuni).

Pentru a selecta setări mai detaliate, atingeți tasta [Detaliu] și selectați setările în modul normal.

► [MOD DE COPIERE \(pagina 34\)](#)



5



Setați raportul de copiere.

După ce setările sunt finalizate, atingeți **OK**.

6



Setați numărul de copii și apoi atingeți tasta [Start].

- Pentru a verifica un document în previzualizare, atingeți ușor tasta [Previzualiz.].

► [ECRANUL DE PREVIZUALIZARE \(pagina 17\)](#)

Anuleaza Copierea

Anuleaza Copierea





MOD DE COPIERE

Modul de copiere are două moduri: modul ușor și modul normal.

Modul ușor este limitat la funcții utilizate frecvent, care vă permit să efectuați fără dificultăți majoritatea operațiilor de copiere.

Dacă trebuie să selectați setări detaliate sau funcții speciale, utilizați modul normal. Toate funcțiile pot fi utilizate în modul normal.

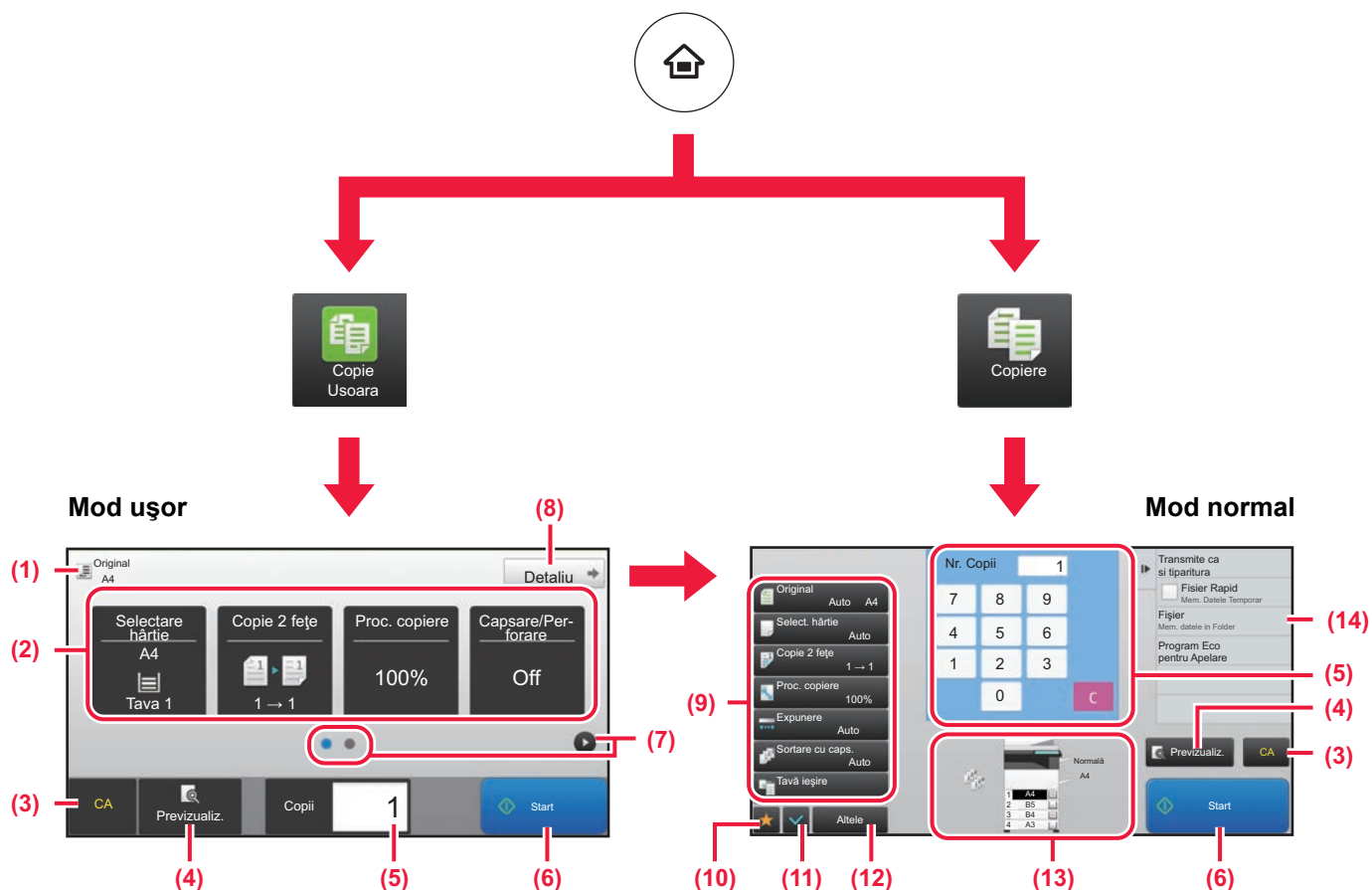

(1) Afișează dimensiunea originalului plasat.

(2) Selectați funcția pe care doriți să o utilizați.

Pentru a selecta o funcție în modul ușor.



În "Mod setare", selectați [Setări de sistem] → [Setări generale] → [Setări mod de operare] → [Setari Mod Simplu] → [Copie Usoara]

(3) Toate setările sunt resetate.

(4) Scanează originalul și afișează o imagine de previzualizare.

► [ECRANUL DE PREVIZUALIZARE \(pagina 17\)](#)

(5) Introduceți numărul de copii.

(6) Începe copierea.

(7) Comutați ecranele pentru afișarea tastelor de comenzi rapide.

(8) Schimbați la modul normal.

(9) Tasta de setare care poate fi utilizată pentru efectuarea copiilor.

(10) Afișează lista de taste funcționale. Pot fi înregistrate [Altele] utilizate frecvent.

(11) Verificați setările curente.

(12) Afișează lista cu alte taste în afară de tastele funcționale indicate mai sus.

► [FUNCTII CARE POT FI UTILIZATE PE ECHIPAMENT \(pagina 28\)](#)

(13) Indică prezența sau absența unui original și formatul hârtiei încărcate în fiecare tavă. Ecranul de selectare a hârtiei este deschis prin atingere scurtă.

(14) Afișează funcțiile care pot fi utilizate în modul de copiere.



COPIEREA PE HÂRTIE SPECIALĂ (Copiere utilizând tava manuală)

Această secțiune explică modul de încărcare a hârtiei groase de A4 în tava manuală.

1

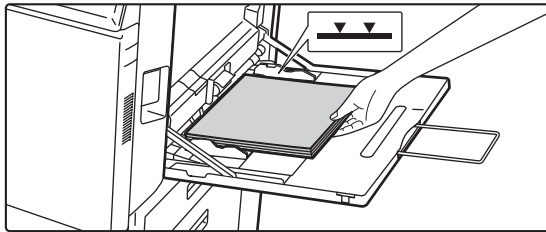

Încărcați hârtia în tava manuală.

► [Tavă manuală \(pagina 22\)](#)

2

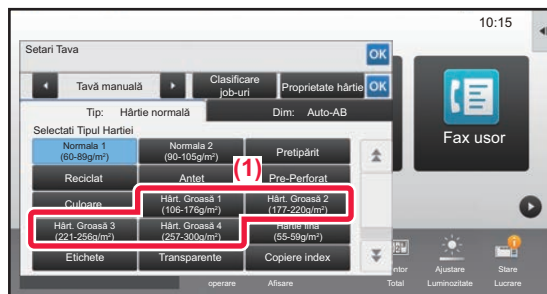

Selectați setările de pe panoul tactil.

(1) Atingeți tasta [Hârt. Groasă 1], [Hârt. Groasă 2], [Hârt. Groasă 3] sau [Hârt. Groasă 4].

Atingeți tasta [Hârt. Groasă 1] dacă hârtia are între 106 g/m² la legătură și 176 g/m² la copertă (între 28 lbs. și 65 lbs.), tasta [Hârt. Groasă 2] dacă hârtia are între 177 g/m² la copertă și 220 g/m² la copertă (între 65 lbs. și 80 lbs.), tasta [Hârt. Groasă 3] dacă hârtia are între 221 g/m² la copertă și 256 g/m² la index (între 80 lbs. și 140 lbs.), sau tasta [Hârt. Groasă 4] dacă hârtia are între 257 g/m² la index și 300 g/m² la copertă (între 140 lbs. și 110 lbs.).

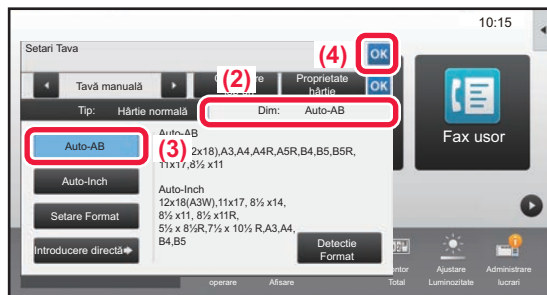

(2) Atingeți fila [Dim: Auto-AB].

(3) Atingeți tasta [Auto-AB].

(4) Atingeți **OK** din "Setari Tava".

3

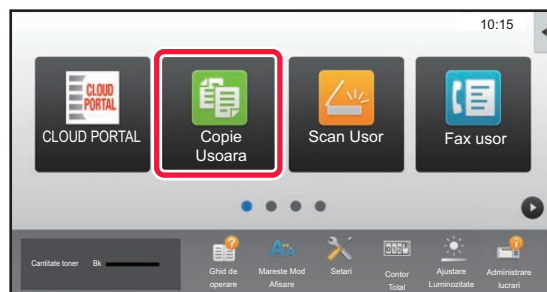

Atingeți pictograma modului [Copie Usoara].

Apare ecranul modului Copie ușoară.



4

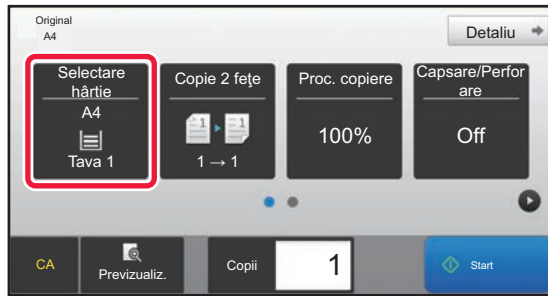

Atingeți tasta [Selectare hârtie].

5

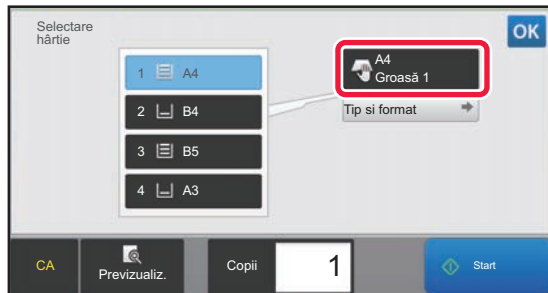

Selectați Tavă manuală.

6

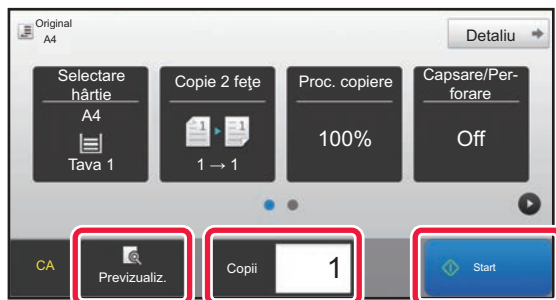

Setați numărul de copii și apoi atingeți tasta [Start].

- Pentru a verifica un document în previzualizare, atingeți ușor tasta [Previzualiz.].

► [ECRANUL DE PREVIZUALIZARE \(pagina 17\)](#)

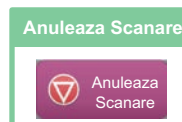



IMPRIMANTĂ

Această secțiune explică procedura de bază pentru tipărire cu ajutorul driverului de imprimantă al echipamentului. Explicațiile ecranelor și procedurilor din acest manual sunt în principal pentru Windows® 10 în medii Windows® și pentru macOS 10.12 în medii macOS. Fereastra variază în funcție de versiunea sistemului de operare, versiunea driverului imprimantei și de aplicație.

- ▶ **IMPRIMAREA ÎNTR-UN MEDIU WINDOWS..... 38**
- ▶ **TIPĂRIREA ÎNTR-UN MEDIU macOS 40**
- ▶ **TIPĂRIREA DIRECTĂ A UNUI FIȘIER DE PE O MEMORIE USB.... 42**



IMPRIMAREA ÎNTR-UN MEDIU WINDOWS

Următorul exemplu explică modul de imprimare a unui document A4 din aplicația "WordPad", care este un program accesoriu standard în Windows.

Pentru a instala driverul de imprimantă și pentru a configura setările într-un mediu Windows, consultați Ghidul de configurare software.

Pentru informații cu privire la driverele de imprimantă disponibile și cerințele pentru utilizarea acestora, consultați Manualul utilizatorului.

1

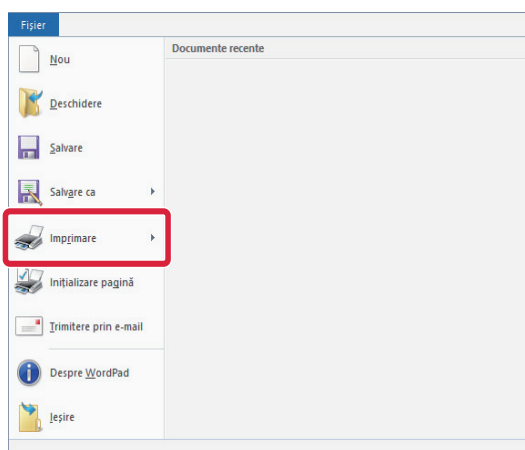

Selectați [Imprimare] din meniul [Fișier] al aplicației WordPad.

2

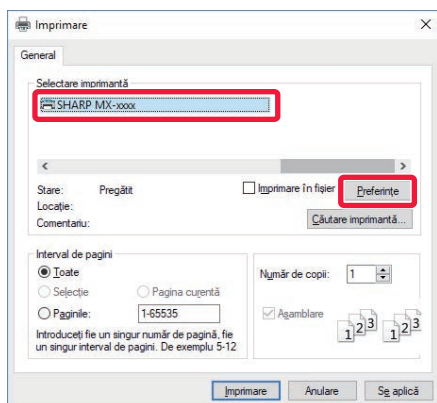

Selectați driverul imprimantei echipamentului și executați clic pe butonul [Preferințe].

Dacă driverele de imprimantă apar sub formă de listă, selectați din listă numele driverului de imprimantă pe care doriți să îl utilizați.

3

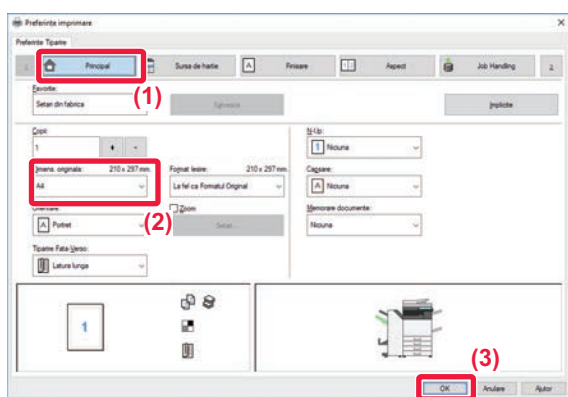

Selectați setările de tipărire.

(1) Executați clic pe fila [Principal].

(2) Selectați formatul originalului.

Pentru a selecta setările din alte file, faceți clic pe fila dorită și apoi selectați setările.

(3) Executați clic pe butonul [OK].

- Fereastra de ajutor poate fi afișată pentru o anumită setare făcând clic pe setarea respectivă și apăsând pe tasta [F1].

- Faceți clic pe butonul [Ajutor], fereastra de ajutor se va deschide pentru a vă permite să vizualizați explicațiile pentru setările din fila respectivă.



4

Faceți clic pe butonul [Tipărire].

Începe tipărirea.

TIPĂRIREA PE PLICURI

Tava manuală sau tava 1 se pot utiliza pentru tipărirea plicurilor.

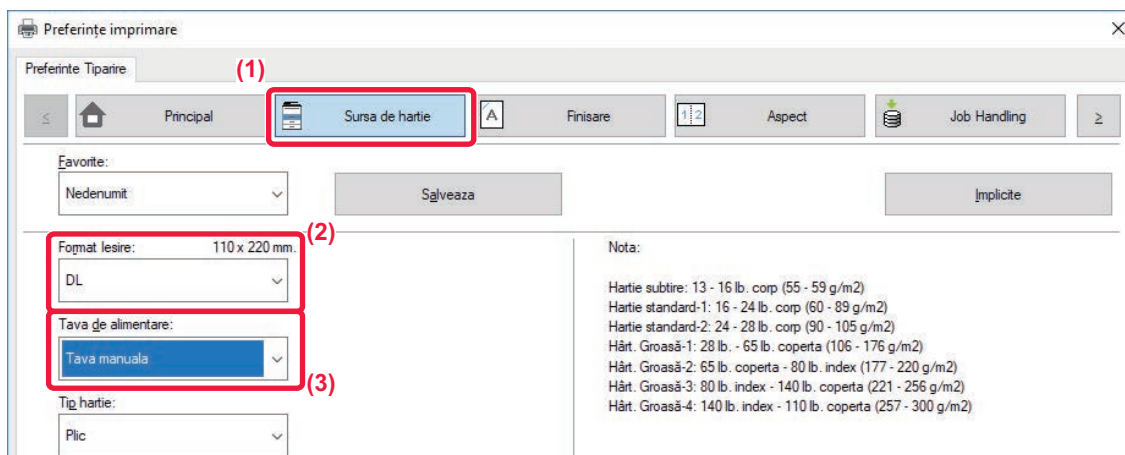

(1) Executați clic pe fila [Sursa de hartie].

(2) Selectați formatul plicului din "Format lesire".

Când "Format lesire" este setat la [DL], "Tip hârtie" este, de asemenea, setat automat la [Plic].

(3) Selectați [Tava manuala] sau [Tavă 1] din "Tava de alimentare".



Setați tipul de hârtie pentru tava manuală sau tava 1 la [Plic] și încărcați un plic în tava manuală sau tava 1.

► [Încărcarea plicurilor \(pagina 22\)](#)



TIPĂRIREA ÎNTR-UN MEDIU macOS

Următorul exemplu explică modul de imprimare a unui document în format A4 din aplicația "TextEdit", care este un program accesoriu standard în macOS.

Pentru a instala driverul de imprimantă și pentru a configura setările într-un mediu macOS, consultați Ghidul de configurare software.

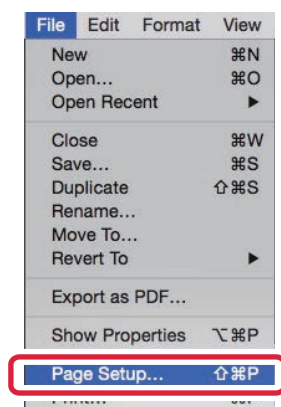

În cazul modelelor MX-M2651/M3051/M3551/M4051/M5051/M6051, este nevoie de kitul de extensie PS3 pentru a folosi echipamentul ca imprimantă în mediul macOS.

1

Selecțați [Page Setup] din meniul [File].

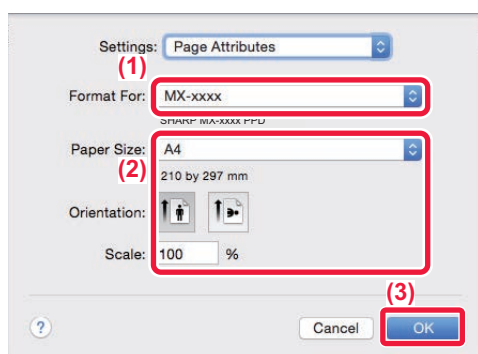
2

Selecțați setările pentru hârtie.

- (1) Verificați dacă este selectată imprimanta corectă.
- (2) Selecțați setările pentru hârtie.
Setați formatul hârtiei, orientarea hârtiei și raportul de copiere.
- (3) Faceți clic pe butonul [OK].

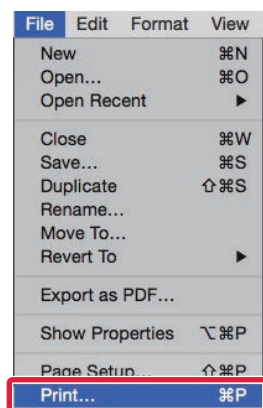
3

Selecțați [Print] din meniul [File].



4

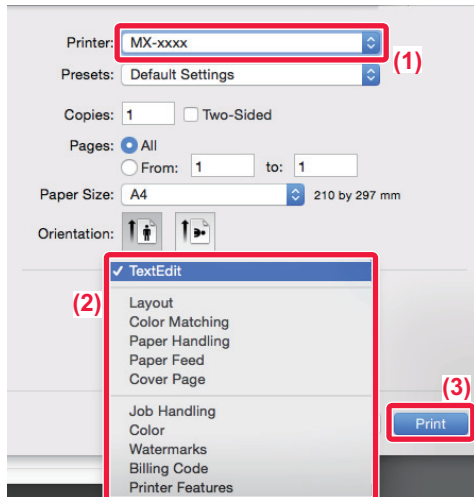

Selectați setările de tipărire.

- (1) Verificați dacă este selectată imprimanta corectă.
- (2) Selectați elemente din meniu și configurați setările în modul necesar.
- (3) Faceți clic pe butonul [Print].

TIPĂRIREA PE PLICURI

Tava manuală sau tava 1 se pot utiliza pentru tipărirea plicurilor.

Selectați formatul plicului din setările aplicației ("Configurare pagină" în majoritatea aplicațiilor) și apoi parcurgeți etapele următoare.

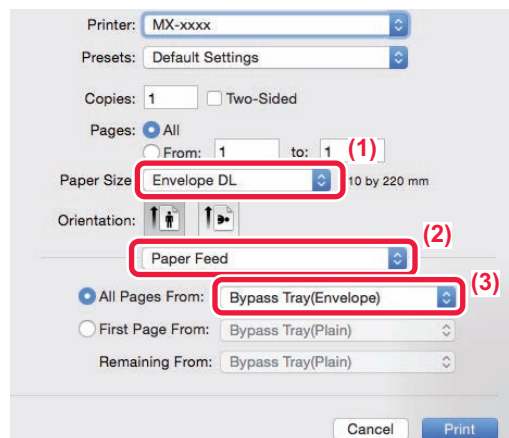

- (1) Selectați formatul plicului din "Paper Size".
- (2) Selectați [Paper Feed].
- (3) Selectați [Tavă manuală(Plic)] sau [Tavă 1 (Plic)] din "Toate paginile de la".



Setați tipul de hârtie pentru tava manuală sau tava 1 la [Plic] și încărcați un plic în tava manuală sau tava 1.

► [Încărcarea plicurilor \(pagina 22\)](#)



TIPĂRIREA DIRECTĂ A UNUI FIȘIER DE PE O MEMORIE USB

Fișierele de pe o memorie USB conectată la echipament pot fi imprimate din panoul operațional al echipamentului, fără să utilizați driverul imprimantei.

Tipurile de fișiere (și extensiile corespunzătoare) care pot fi imprimate direct sunt afișate mai jos.

Tip fișier	TIFF	JPEG	PCL	PDF*1, PDF criptat*1, PDF Compact*1	PS*1	DOCX*2, XLSX*2, PPTX*2	PNG
Extensie	tiff, tif	jpeg, jpg, jpe, jfif	pcl, prn	pdf	ps, prn	docx, xlsx, pptx	png

*1 În cazul modelelor MX-M2651/M3051/M3551/M4051/M5051/M6051, este nevoie de kitul de extensie PS3.

*2 În cazul modelelor MX-M2651/M3051/M3551/M4051/M5051/M6051, este nevoie de kitul de extensie pentru tipărire directă.

1

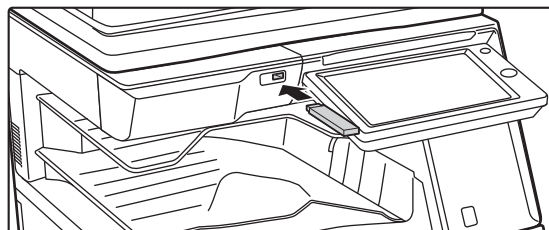

Conectați dispozitivul de memorie USB la echipament.

2



Când apare un ecran pentru selectarea acțiunii, apăsați [Tipăriți de pe stick de memorie extern (USB)].

Dacă nu apare ecranul, urmați acești pași:

- (1) Atingeți tasta [Restabilire fișier de HDD].
- (2) Atingeți [Selectați fișier de tipar. din mem. USB] pe panoul de acțiuni.

3

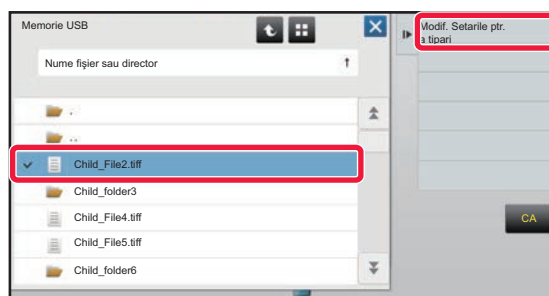

Atingeți tasta corespunzătoare fișierului pe care doriți să-l tipăriți și apoi atingeți [Modif. Setările ptr. a tipari] pe panoul de acțiuni.

- Atunci când tipăriți fișiere multiple, apăsați tastele corespunzătoare fișierelor pe care doriți să le tipăriți, și atingeți [Tipărire] pe panoul de acțiuni.
- Atingeți pentru a comuta la imagini miniaturale.

4

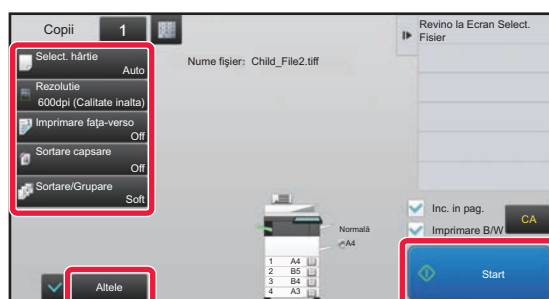

Selectați setările de tipărire și atingeți tasta [Start].

5

Deconectați memoria USB de la echipament.

Qualcomm®DirectOffice™ este un produs al Qualcomm Technologies, Inc. și/sau filialele sale. Qualcomm® este o marcă înregistrată a Qualcomm Incorporated, înregistrată în Statele Unite și în alte țări. DirectOffice™ este o marcă înregistrată a CSR Imaging US, LP, înregistrată în Statele Unite și în alte țări.



FAX

Această secțiune explică procedurile de bază pentru utilizarea funcției de fax a echipamentului.

▶ TRANSMITEREA UNUI FAX	44
▶ MOD FAX	46

TRANSMITEREA UNUI FAX

Această secțiune explică procedura de bază pentru transmiterea unui fax.
În modul fax, originalele color sunt trimise ca imagini alb-negru.

1



Apăsați tasta [Ecran principal].

Apare ecranul principal.

2

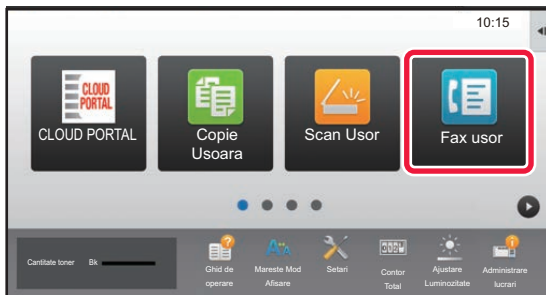

Atingeți pictograma modului [Fax ușor].

Apare ecranul modului Fax ușor.

3

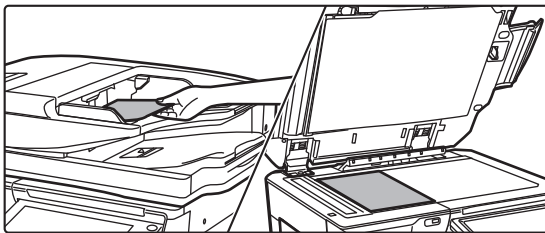

Așezați originalul.

Așezați originalul în tava de alimentare cu documente a alimentatorului automat de documente sau pe geamul pentru documente.

► [PLASAREA ORIGINALELOR \(pagina 18\)](#)

4

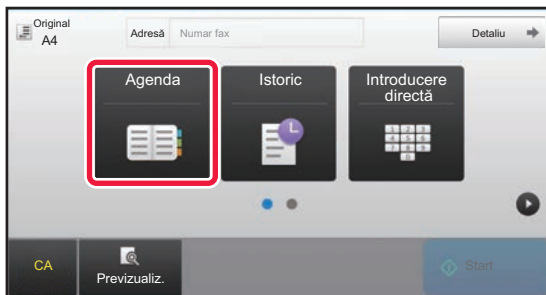

Atingeți tasta [Agenda].

De asemenea, puteți atinge tasta [Introducere directă] pentru a introduce direct un număr de fax sau pentru a selecta un număr de fax din jurnalul de transmisie.

5

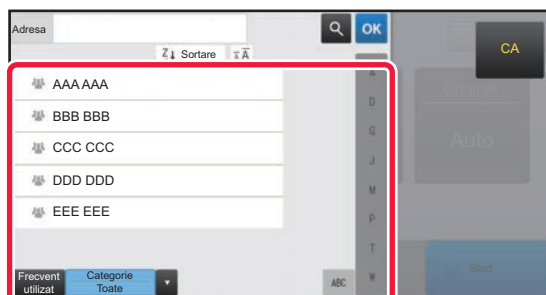

Apăsați tasta destinației dorite.

Adresele pentru modul curent sunt selectate din adresele ale căror casete de validare au fost selectate atunci când a fost înregistrată destinația selectată. Dacă nu au fost înregistrate adrese cu casete de validare selectate, atingeți tasta [Da] pe ecranul de confirmare și selectați adresele dorite.

Pentru a adăuga o altă destinație, atingeți tasta corespunzătoare destinației.

6

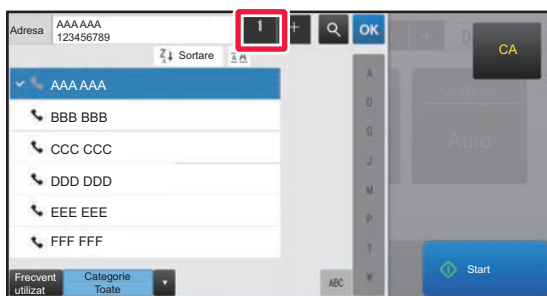

Atingeți tasta [Destinațiile].

Apare o listă cu destinațiile selectate.

7

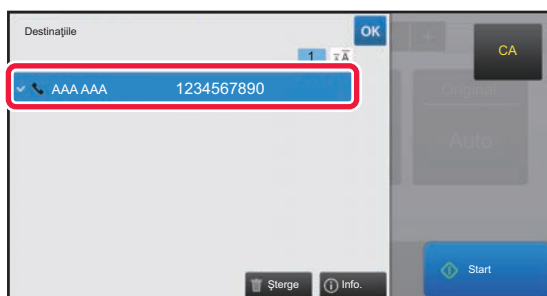

Confirmați destinația.

Dacă în listă apare o destinație incorectă, atingeți destinația, apoi atingeți tasta [Șterge].

8

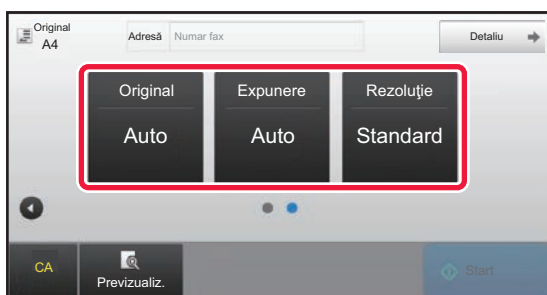

Atingeți pentru a schimba ecranele și a selecta setările.

Modificați setările în modul necesar.

Funcțiile de mai jos pot fi activate în modul ușor.

- Original
- Expunere
- Rezoluție

Pentru a selecta setări mai detaliate, atingeți tasta [Detaliu] și selectați setările în modul normal.

► [MOD FAX \(pagina 46\)](#)

9

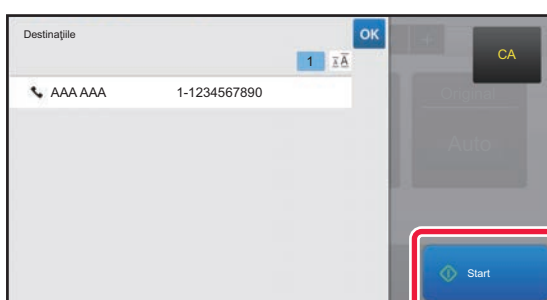

Atingeți tasta [Start].

Pentru a verifica un document în previzualizare, apăsați  pentru a reveni la ecranul de bază al modului Fax simplu și atingeți ușor tasta [Previzualiz.].

► [ECRANUL DE PREVIZUALIZARE \(pagina 17\)](#)

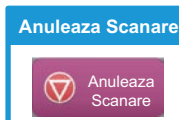

MOD FAX

Modul fax are două moduri: modul ușor și modul normal.

Modul ușor este limitat la funcții utilizate frecvent, care vă permit să efectuați fără dificultăți majoritatea operațiunilor de fax.

Dacă trebuie să selectați setări detaliate sau funcții speciale, utilizați modul normal.

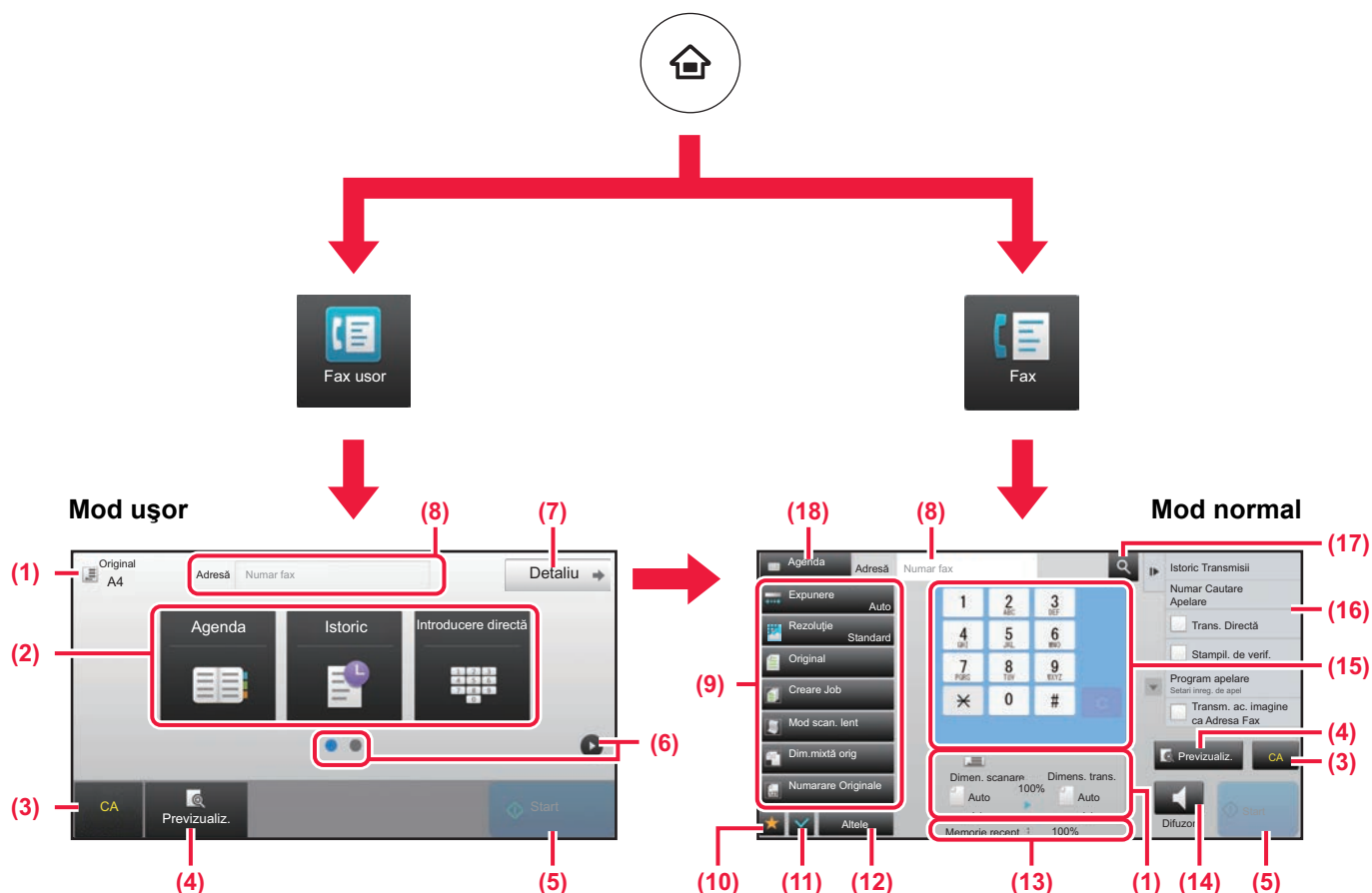

- (1) Afișează dimensiunile originalului și datele de trimit.
- (2) Selectați adresa și funcțiile pe care doriți să le utilizați.

Pentru a selecta o funcție în modul ușor.
 În "Mod setare", selectați [Setări de sistem] → [Setări generale] → [Setări mod de operare] → [Setari Mod Simplu] → [Fax ușor]

- (3) Resetați setările și adresele.
- (4) Scanează originalul și afișează o imagine de previzualizare.
 ▶ [ECRANUL DE PREVIZUALIZARE \(pagina 17\)](#)
- (5) Transmiterea faxului va începe imediat.
- (6) Comutați ecranele pentru afișarea tastelor de comenzi rapide.
- (7) Schimbați la modul normal.
- (8) Indică numărul de fax de destinație.
- (9) Tasta de setare care poate fi utilizată pentru fax.

- (10) Afișează lista de taste funcționale. Pot fi înregistrate [Altele] utilizate frecvent.
- (11) Verificarea setărilor curente.
- (12) Afișează lista cu alte taste în afară de tastele funcționale indicate mai sus.
 ▶ [FUNCTII CARE POT FI UTILIZATE PE ECHIPAMENT \(pagina 28\)](#)
- (13) Afișează cantitatea de memorie disponibilă pentru recepția faxurilor.
- (14) Atingeți pentru a forma numărul în modul interfon.
- (15) Introduceți numărul de fax.
- (16) Afișează funcțiile care pot fi utilizate în modul Fax.
- (17) Caută adresa.
- (18) Afișează agenda.



SCANNER

Această secțiune explică modalitățile de utilizare a funcției scanner de rețea și procedura de bază pentru utilizarea modului de scanare.

Pentru a utiliza funcția fax prin Internet este necesară instalarea kitului de expansiune pentru fax prin Internet.

▶ FUNCȚIE SCANNER DE REȚEA	48
▶ SCANAREA UNUI ORIGINAL	49
▶ MODUL SCANNER	51



FUNCȚIE SCANNER DE REȚEA

Funcția scanner de rețea a echipamentului poate fi utilizată pentru a transmite imaginile scanate printr-o varietate de metode.

Funcția de scanner de rețea are următoarele moduri.

Pentru a utiliza un mod, atingeți butonul modului pe ecranul principal.

Moduri de scanare



Pentru a trimite o imagine către o adresă de e-mail, utilizați

Scanare către E-mail



Pentru a încărca o imagine pe un server FTP, utilizați

Scanare către FTP



Pentru a trimite o imagine la un folder partajat de pe computerul dumneavoastră, utilizați

Scanare către un director din rețea

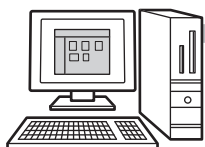

Pentru a procesa o imagine într-o aplicație specifică, utilizați

Scanare către Desktop



Scanați originalul și apoi...



Mod memorie USB

Utilizați acest mod pentru a salva o imagine în memoria USB



Modul Fax prin Internet

Utilizați acest mod pentru a trimite un fax prin Internet

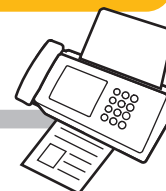

Echipamentul este compatibil cu SMTP direct.

Mod de scanare pe computer

Utilizați acest mod pentru a scana o fotografie în timp ce efectuați corecturi pe computer



Poate fi utilizată o aplicație software compatibilă TWAIN.

Modul introducere date

Dacă doriți să utilizați o soluție pentru documente corelată cu o aplicație





SCANAREA UNUI ORIGINAL

Operația de bază pentru scanare este explicată mai jos.

Procedura pentru trimiterea unui fișier scanat prin email către o destinație memorată în agendă este explicată aici.

1



Apăsați tasta [Ecran principal].

Apare ecranul principal.

2

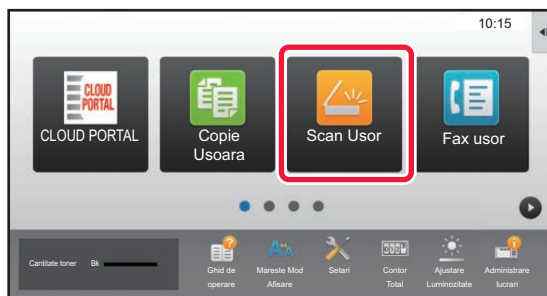

Atingeți pictograma modului [Scan Usor].

Apare ecranul modului ușor.

3

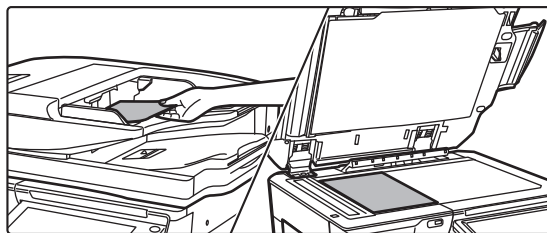

Așezați originalul.

Așezați originalul în tava de alimentare cu documente a alimentatorului automat de documente sau pe geamul pentru documente.

► [PLASAREA ORIGIALELOR \(pagina 18\)](#)

4

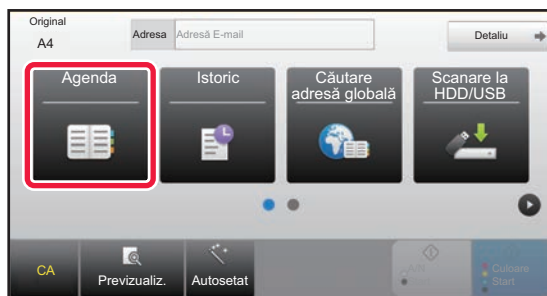

Atingeți tasta [Agenda].

5

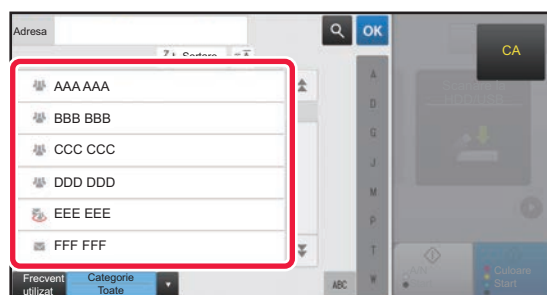

Apăsați tasta destinației dorite.

Adresele pentru modul curent sunt selectate din adresele ale căror casete de validare au fost selectate atunci când a fost înregistrată destinația selectată. Dacă nu au fost înregistrate adrese cu casete de validare selectate, atingeți tasta [Da] pe ecranul de confirmare și selectați adresele dorite.

Pentru a adăuga o altă destinație, atingeți tasta corespunzătoare destinației.



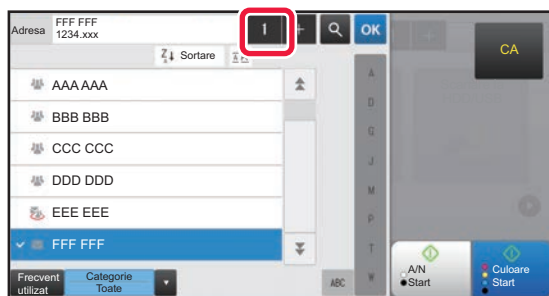

6

**Atingeți tasta [Destinațiile].**

Apare o listă cu destinațiile selectate.

7

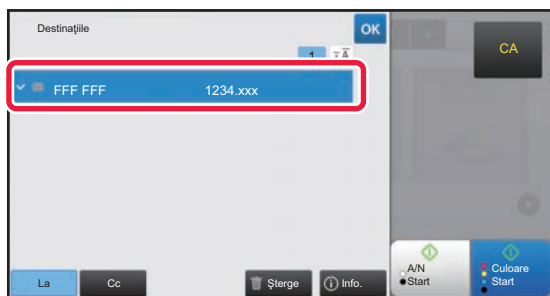
**Confirmați destinația.**

Dacă în listă apare o destinație incorectă, atingeți destinația, apoi atingeți tasta [Șterge].

8

**Atingeți  pentru a schimba ecranele și a selecta setările.**

Modificați setările în modul necesar.

Funcțiile de mai jos pot fi activate în modul ușor.

- Original
- Rezoluție
- Format fișier
- Ignorare Pagină albă

Pentru a selecta setări mai detaliate, atingeți tasta [Detalii] și selectați setările în modul normal.

▶ [MODUL SCANNER \(pagina 51\)](#)

9

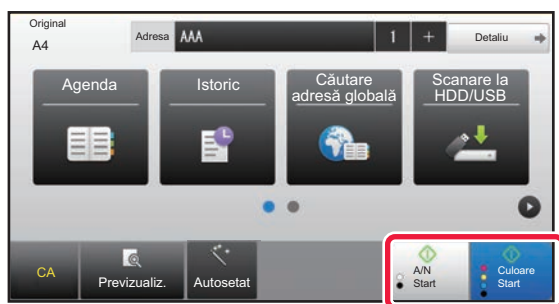
**Atingeți tasta [Culoare Start] sau tasta [A/N Start].**

- În starea implicită din fabrică, echipamentul detectează dacă originalul este alb-negru sau complet color atunci când atingeți tasta [Culoare Start] și comută automat între scanare binară complet color și alb-negru. Atunci când atingeți tasta [A/N Start], echipamentul scanează alb-negru binar. Pentru detalii, consultați Manualul utilizatorului.
- Pentru a verifica un document în previzualizare, apăsați **OK** pentru a reveni la ecranul de bază al modului Scanare simplă și atingeți ușor tasta [Previzualiz.].

▶ [ECRANUL DE PREVIZUALIZARE \(pagina 17\)](#)

Anulează Scanare

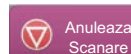

MODUL SCANER

SELECTAREA MODULUI SCANER

Pe ecranul principal, atingeți pictograma modului scanner dorit pentru a afișa ecranul de bază al modului.
 Dacă butonul pe care doriți să-l utilizați nu este afișat, atingeți ◀ sau ▶ pentru a schimba ecranul.

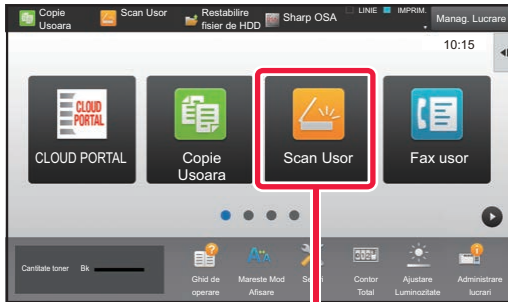

**Ușor
Scanare**

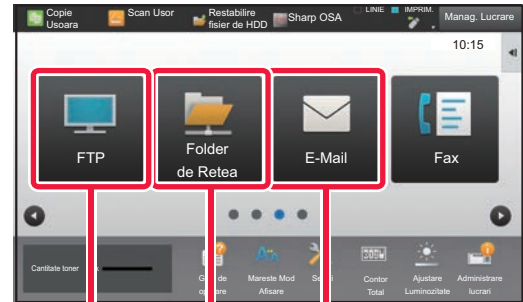
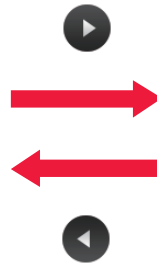

Scanare în FTP/Desktop Scanare în Folder de rețea Scanare în E-mail





ECRANUL DE BAZĂ AL MODULUI SCANNER

Modul scanner are două moduri: modul ușor și modul normal.

Modul ușor este limitat la funcții utilizate frecvent, care vă permit să efectuați fără dificultăți majoritatea operațiunilor de scanare.

Dacă trebuie să selectați setări detaliate sau funcții speciale, utilizați modul normal.

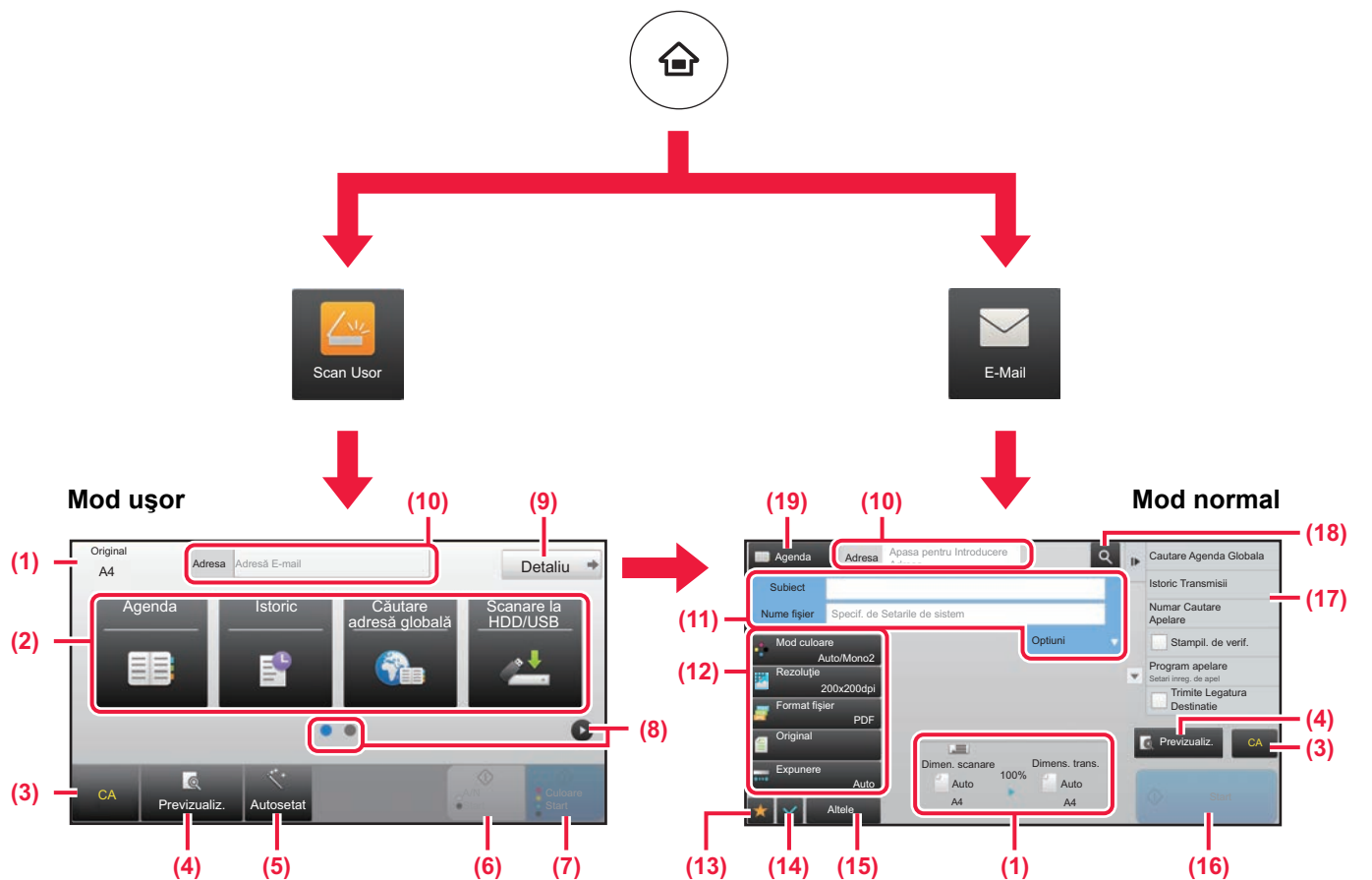

- (1) Afișează dimensiunile originalului și datele de trimis.
- (2) Selectați adresa și funcțiile pe care doriți să le utilizați.

Pentru a selecta o funcție în modul ușor.
 În "Mod setare", selectați [Setări de sistem] → [Setări generale] → [Setări mod de operare] → [Setari Mod Simplu] → [Scanare usoara]

- (3) Resetați setările și adresele.
- (4) Scanează originalul și afișează o imagine de previzualizare.
 ► [ECRANUL DE PREVIZUALIZARE \(pagina 17\)](#)
- (5) Setări automat orientarea așezării originalului, rezoluția și omiterea paginilor albe, configurarea Duplex*, ajustarea oblicității PDF, detectarea automată Mono 2/Tonuri de gri.
 * La MX-M2651/M3051/M3551/M4051/M5051/M6051, este necesar kitul de expansiune OCR.
- (6) Începe scanarea alb-negru.
- (7) Începe scanarea color.
- (8) Comutați ecranele pentru afișarea tastelor de comenzi rapide.

- (9) Schimbați la modul normal.
- (10) Atingeți această tastă pentru a afișa tastatura virtuală.
- (11) Introduceți subiectul, numele fișierului și alte elemente. Ecranul variază în funcție de tipul scanării.
- (12) Tasta de setare care poate fi utilizată pentru trimiterea imaginilor.
- (13) Afișează lista de taste funcționale. Pot fi înregistrate [Altele] utilizate frecvent.
- (14) Verificarea setărilor curente.
- (15) Afișează lista cu alte taste în afară de tastele funcționale indicate mai sus.
 ► [FUNCȚII CARE POT FI UTILIZATE PE ECHIPAMENT \(pagina 28\)](#)
- (16) Transmiterea va fi inițiată.
- (17) Afișează funcțiile care pot fi utilizate în modul Trimitere imagini.
- (18) Caută adresa.
- (19) Afișează agenda.



ARHIVAREA DOCUMENTELOR

Funcția de arhivare a documentelor este utilizată pentru a memora un document sau o imagine tipărită pe unitatea de hard disk atunci când realizați o operație de copiere, tipărire sau de alt tip. Puteți tipări sau efectua alte operații ulterior cu ajutorul fișierului salvat.

Această secțiune prezintă mai multe dintre funcțiile de arhivare a documentelor.

- ▶ **UTILIZĂRI ALE FUNCȚIEI DE ARHIVARE A DOCUMENTELOR....54**
- ▶ **DOAR SALVARE A UNUI DOCUMENT (Scanare pe HDD).....55**
- ▶ **TIPĂRIREA UNUI FIȘIER SALVAT58**



UTILIZĂRI ALE FUNCȚIEI DE ARHIVARE A DOCUMENTELOR

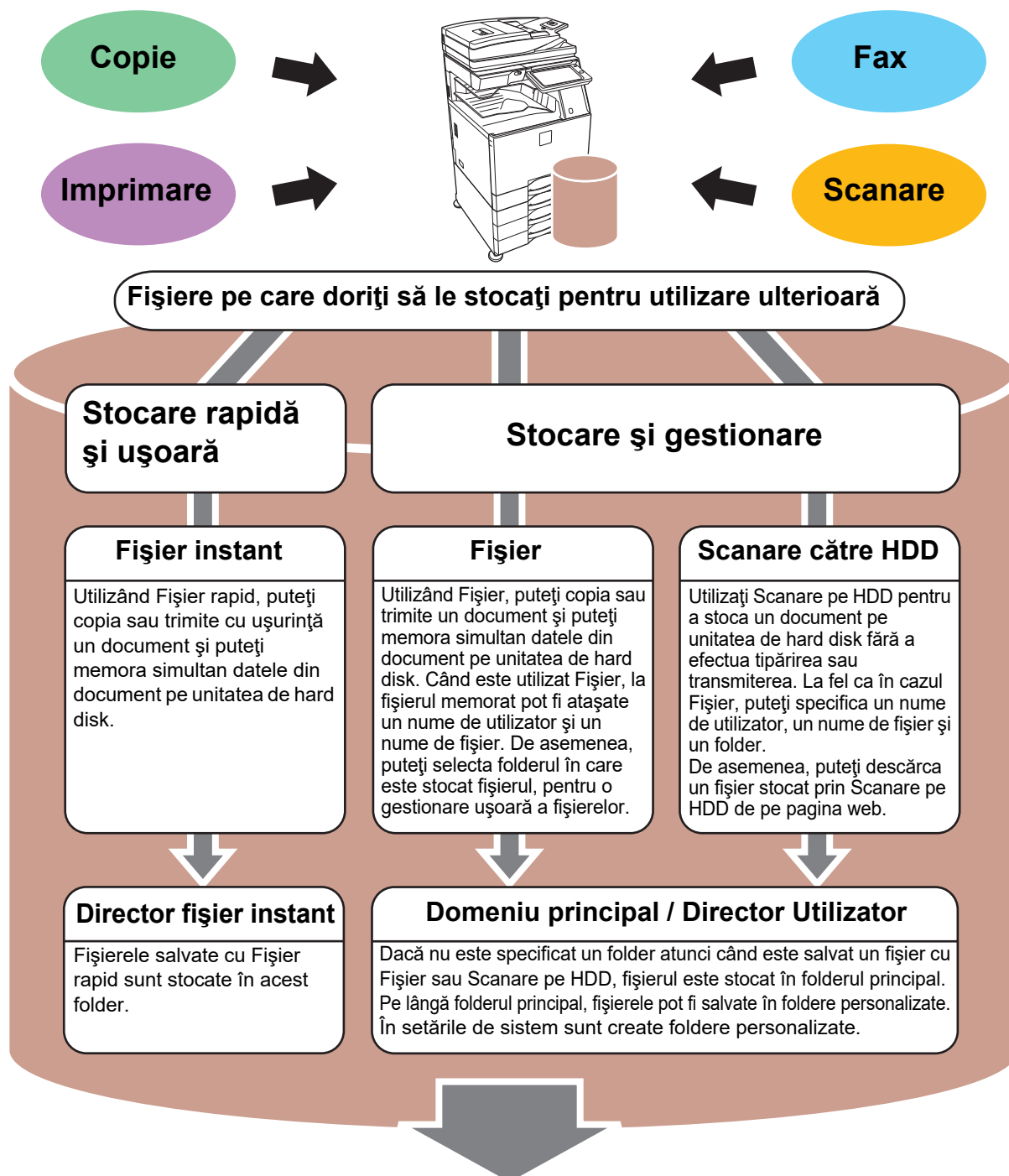

Fișierele memorate pot fi imprimare sau transmise, după caz.

Un fișier care a fost memorat cu ajutorul driverului imprimantei nu poate fi transmis.

(Fișierul poate fi transmis dacă "format RIP" este modificat la format "RGB".)



DOAR SALVARE A UNUI DOCUMENT (Scanare pe HDD)

Scanare pe HDD vă permite să salvați un document scanat în folderul principal sau într-un folder personalizat. Această funcție nu este utilizată pentru a tipări sau trimite.

Procedura pentru stocarea unui document în folderul principal este explicată mai jos.

Pentru a salva un folder personalizat, atingeți tasta [Restabilire fisier de HDD] de pe ecranul Principal, atingeți [Scanare către HDD] de pe panoul de acțiuni și selectați setările de salvare. Pentru informații suplimentare, consultați Manualul utilizatorului.

Salvarea cu Scanare ușoară

Puteți salva un fișier în folderul principal sau My Folder (Folderul meu) (când este activată autentificarea utilizatorului).

1



Apăsați tasta [Ecran principal].

Apare ecranul principal.

2

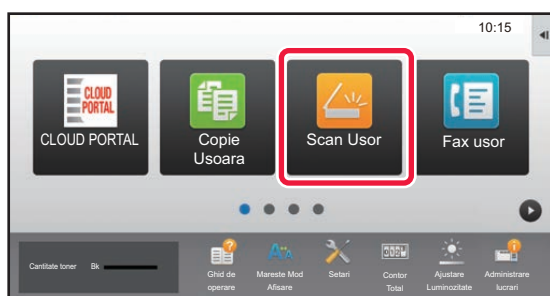

Atingeți pictograma modului [Scan Usor].

3

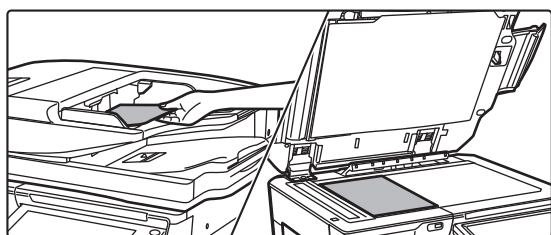

Așezați originalul.

Așezați originalul în tava de alimentare cu documente a alimentatorului automat de documente sau pe geamul pentru documente.

► [PLASAREA ORIGINALELOR \(pagina 18\)](#)

4

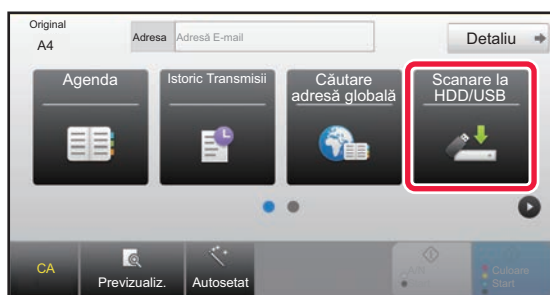

Atingeți tasta [Scanare la HDD/USB].



5



Atingeți tasta [Scan catre HDD].

6

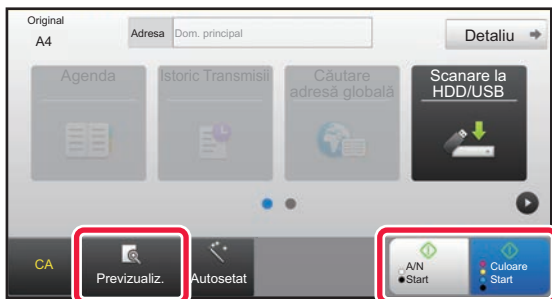

Atingeți tasta [Culoare Start] sau tasta [A/N Start].

Pentru a verifica un document în previzualizare, atingeți ușor tasta [Previzualiz.].

► [ECRANUL DE PREVIZUALIZARE \(pagina 17\)](#)

Anuleaza Scanare

Anuleaza Scanare



Scanare către dispozitiv de memorie USB

1

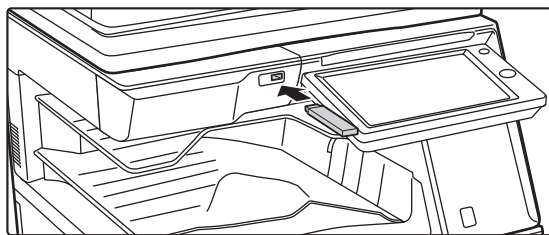

Conectați dispozitivul de memorie USB la echipament.

Utilizați un dispozitiv de memorie USB FAT32 sau NTFS cu o capacitate de maxim 32 GB.

2

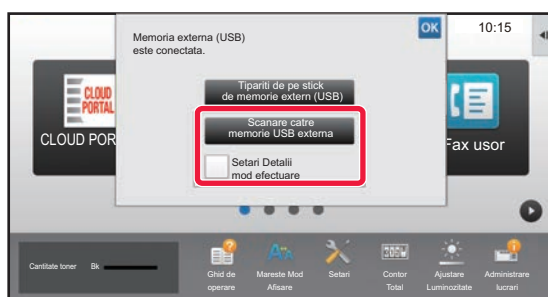

Când apare un ecran pentru selectarea acțiunii, apăsați [Scanare către memorie USB externă].

- Pentru a selecta setări detaliate în modul normal, selectați caseta de validare [Setari Detalii mod efectuare] .
▶ [ECRANUL DE BAZĂ AL MODULUI SCANER \(pagina 52\)](#)
- Dacă se deschide ecranul Scanare la HDD/USB, nu va fi afișat acest ecran.

3

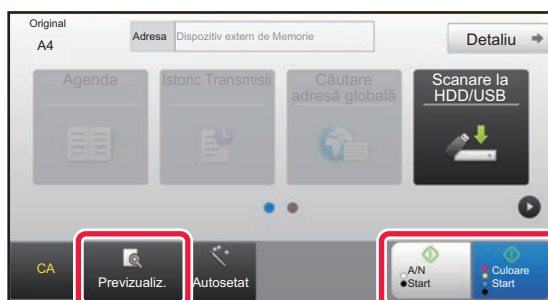

Atingeți tasta [Culoare Start] sau tasta [A/N Start].

Pentru a verifica un document în previzualizare, atingeți ușor tasta [Previzualiz.].

- ▶ [ECRANUL DE PREVIZUALIZARE \(pagina 17\)](#)

Anuleaza Scanare

Anuleaza Scanare

4

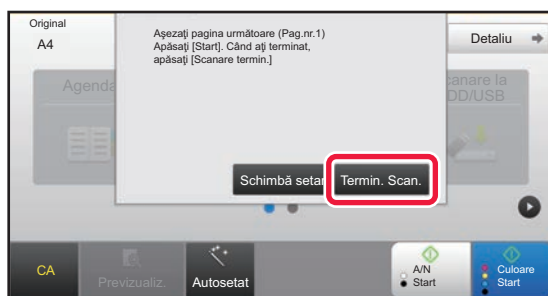

După scanarea tuturor originalelor, atingeți tasta [Termin. Scan.].

Atunci când puteți scana originalul cu ajutorul alimentatorului automat de documente, acest ecran nu este afișat.

5

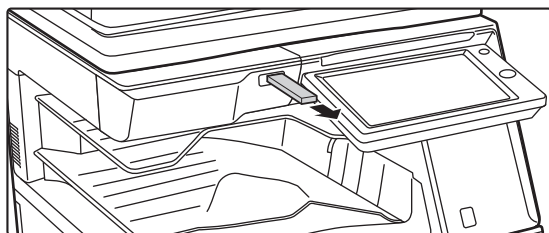

Verificați mesajul [Transmiterea datelor a fost completată.] și scoateți dispozitivul de memorie USB din echipament.



TIPĂRIREA UNUI FIȘIER SALVAT

Puteți recupera un fișier memorat arhivând și tipărind sau transmițând fișierul.

De asemenea, puteți tipări fișierele salvate pe un dispozitiv de memorie USB sau într-un folder partajat.

Etapele pentru tipărirea fișierului "Copy_20201010_112030" salvat în folderul principal sunt explicate mai jos.

1



Apăsați tasta [Ecran principal].

Apare ecranul principal.

2

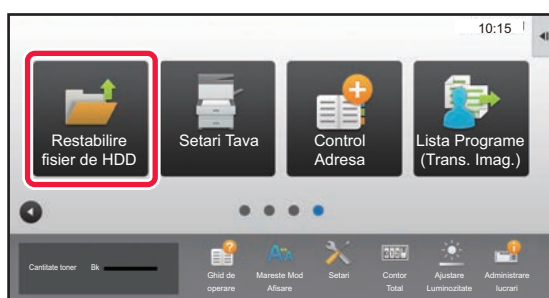

Atingeți pictograma modului [Restabilire fișier de HDD].

3

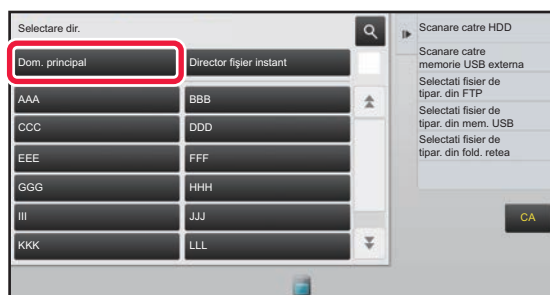

Selectați fișierul și tipăriți.

(1) Atingeți tasta [Dom. principal].

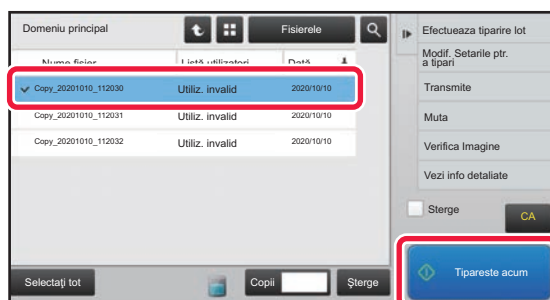

(2) Atingeți tasta corespunzătoare fișierului pe care doriți să-l tipăriți.

În acest caz, atingeți tasta "Copy_20201010_112030". Pentru a verifica o previzualizare a imaginii tipărite, atingeți [Verifica Imagine] de pe panoul de acțiuni. Dacă doriți să ștergeți fișierul după tipărire, atingeți [Tipărește și șterge datele din memorie] de pe panoul de acțiuni pentru a afișa .

(3) Atingeți tasta [Tiparește acum].



MOD SETARE

Modul de setare vă permite să ajustați funcționarea echipamentului pentru ca acesta să corespundă cerințelor spațiului dumneavoastră de lucru. Această secțiune prezintă pe scurt mai multe moduri de setare.

Pentru explicații detaliate ale setărilor sistemului, consultați "MOD SETARE" din Manualul utilizatorului.

▶ MOD SETARE.....	60
-------------------	----



MOD SETARE

Data și ora pot fi setate, destinațiile pentru fax și scanare pot fi memorate, folderele de arhivare a documentelor pot fi create și diferite alte setări legate de funcționarea echipamentului pot fi configurate pe ecranul modului de setări. Procedura pentru deschiderea ecranului modului de setări și a elementelor de pe ecran este explicată mai jos.

AFIȘAREA MODULUI DE SETARE PE ECHIPAMENT

1



Apăsați tasta [Ecran principal].

Apare ecranul principal.

2

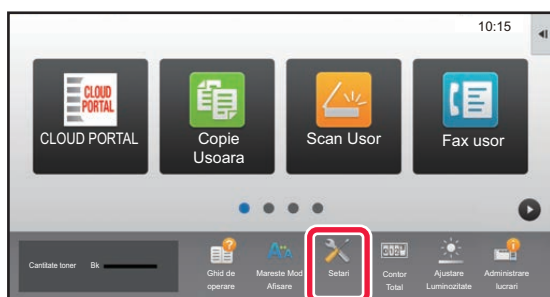

Atingeți tasta [Setari].

Apare ecranul modului de setări.

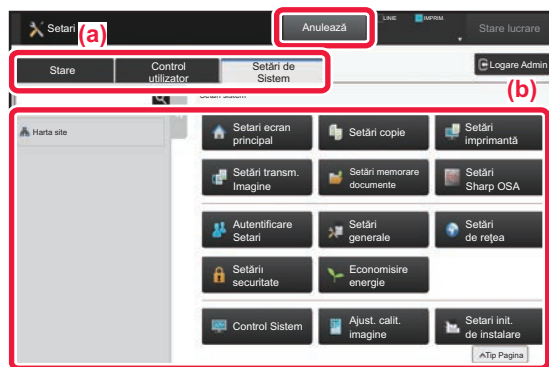

Atingeți elementul pe care doriți să îl setați în fila meniului (a) sau în meniul de setare (b).

Pentru a părăsi modul de setări, atingeți scurt tasta [Anulează].

► [Mod de setări atunci când este conectat un administrator \(pagina 62\)](#)



CE PUTEȚI FACE ÎN MODUL DE SETĂRI

Următoarele setări pot fi configurate în modul de setări.

Este posibil ca unele setări să nu apară pe panoul tactil al echipamentului sau în browser-ul web al computerului dumneavoastră. Este posibil ca unele setări să nu apară din cauza specificațiilor echipamentului dumneavoastră și a dispozitivelor periferice instalate.

Meniu	Prezentare generală	
Stare	Afișează informații despre tava de hârtie și despre dispozitiv.	
Agenda	Utilizați pentru a edita agenda.	
Operatii document	Utilizați pentru a efectua acțiunile dintr-un fișier cu ajutorul funcției Arhivare documente.	
Control utilizator	Această listă este utilizată pentru a salva, edita și șterge utilizatori, atunci când este activată autentificarea utilizatorilor.	
Setări de sistem	Configurați setările principale pentru echipament, precum setările de dată și pentru tava de hârtie. Puteți configura următoarele setări.	
	Setări ecran principal	Puteți selecta setările pentru ecranul principal al echipamentului, precum modificarea fundalului ecranului principal.
	Setări copie	Puteți selecta setările de copiere.
	Setări imprimantă	Puteți selecta setările de tipărire.
	Setări scanare transmisă	Configurați setările pentru trimiterea imaginilor, precum fax și scanare pe e-mail.
	Setări memorare documente	Puteți selecta setările Arhivare documente.
	Setări Sharp OSA	Puteți selecta setările Sharp OSA.
	Setari autentificare	Configurați metoda de autentificare a utilizatorului. Alternativ, configurați cardul IC.
	Setări generale	Puteți configura setările echipamentului, precum setările de date și pentru tavă.
	Setări de rețea	Puteți configura setările de rețea, precum Setări interfață și setările NAS.
	Setări securitate	Puteți configura setările de securitate ale rețelei, precum autentificarea și modificarea parolei administratorului.
	Economisire energie	Consumul de energie al echipamentului poate fi redus prin setarea Mod Eco.
	Control Sistem	Puteți configura echipamentul de rezervă și setările jurnalului de lucrări.
	Reglarea calității imaginii	Puteți ajusta imaginea pe echipament.
Setari initiale de instalare	Acesta este un grup de setări necesare la prima instalare a echipamentului.	





Mod de setări atunci când este conectat un administrator

Un administrator poate configura setările care sunt mai avansate decât setările disponibile pentru un vizitator sau un utilizator.

Când este activată autentificarea utilizatorului, setările pot fi permise fără introducerea parolei administratorului, pe baza drepturilor utilizatorului conectat. Pentru starea setărilor, contactați administratorul echipamentului.

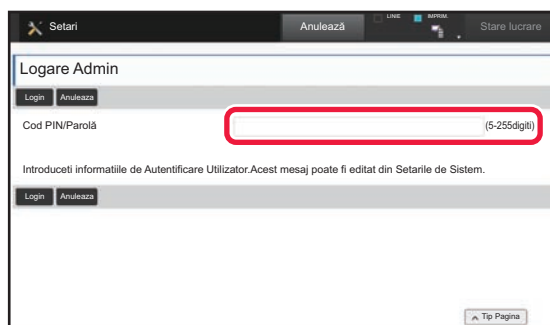

Când selectați un element din modul de setări care necesită autentificarea administratorului, va fi afișat ecranul de autentificare a administratorului.

Pentru elementele disponibile în modul de setări atunci când este conectat un administrator, consultați "MOD SETARE" din Manualul utilizatorului.

Vă rugăm să țineți cont de următoarele

- Pentru informații despre sistemul dvs. de operare, consultați manualul sistemului dvs. de operare sau funcția Ajutor online.
- Explicațiile ecranelor și procedurilor din mediul Windows sunt în special pentru Windows 10®. S-ar putea ca ecranele să difere în funcție de versiunea sistemului de operare sau a aplicației software.
- Explicațiile ecranelor și procedurilor din mediul macOS se bazează pe versiunea macOS 10.12 în cazul macOS. Ecranul poate să difere în funcție de versiunea sistemului de operare sau a aplicației software.
- Oriunde apare numele "MX-xxxx" în acest manual, înlocuiți "xxxx" cu numele modelului dvs.
- O atenție considerabilă a fost acordată la alcătuirea acestui manual. Dacă aveți întrebări sau nelămuriri privind manualul, vă rugăm să contactați distribuitorul sau cel mai apropiat departament de service SHARP.
- Acest produs a trecut prin proceduri stricte de inspecție și control al calității. În cazul puțin probabil în care descoperiți un defect sau o altă problemă, vă rugăm să contactați distribuitorul sau cel mai apropiat departament de service SHARP.
- În afara cazurilor prevăzute de lege, SHARP nu este responsabil pentru defecțiunile apărute în timpul utilizării produsului sau opțiunilor acestuia, pentru defecțiunile datorate utilizării necorespunzătoare a produsului și a opțiunilor acestuia sau pentru alte defecțiuni și nici pentru orice fel de daune apărute în urma utilizării produsului.

Avertisment

- Reproducerea, adaptarea sau traducerea conținutului manualului fără acordul scris în prealabil este interzis, cu excepția cazurilor permise prin legea drepturilor de autor.
- Toate informațiile din acest manual pot suferi modificări fără preaviz.

Ilustrațiile și panoul de operare și panoul tactil indicate în acest manual

Dispozitivele periferice sunt de obicei opționale, dar anumite modele includ unele dispozitive periferice ca echipament standard. Explicațiile din acest manual presupun că este instalat un sertar pentru hârtie pe MX-M6071.

Pentru anumite funcții și proceduri, explicațiile pornesc de la premisa că sunt instalate alte dispozitive în afara celor menționate mai sus.

Ecranele de afișare, mesajele și denumirile tastelor indicat în manual pot diferi de cele de pe echipamentul propriu-zis ca urmare a modificărilor și îmbunătățirilor produsului.

SHARP[®]
SHARP CORPORATION